

VƯƠNG NGỌC ĐỨC

HƯỚNG GIÓ, MẠCH NƯỚC THỂ ĐẤT

trong nghệ thuật

KIẾN TRÚC, XÂY DỰNG NHÀ Ở



NHÀ XUẤT BẢN VĂN HÓA THÔNG TIN

VƯƠNG NGỌC ĐỨC

HƯỚNG GIÓ,
MẠCH NƯỚC, THẾ ĐẤT
trong nghệ thuật
KIẾN TRÚC, XÂY DỰNG NHÀ Ở

*

Chịu trách nhiệm xuất bản :

Giám đốc QUANG HUY

Biên tập :

NGUYỄN HOÀNG ĐIỆP

Trình bày và sửa bản in :

THU DOÃN - HOÀNG ĐIỆP

Vẽ bìa : Họa sĩ DUY NGỌC

Người dịch : KIM DAO

Theo bản tiếng Hoa

Nhà xuất bản Nhân dân Quảng Tây, Trung Quốc, 1993.

I. MỞ ĐẦU

*Chín tuổi nở hoa hương phun tuyết,
Ai người hái quả thấy châu rơi.*

LÝ BẠCH - ĐỜI ĐƯỜNG
"Trồng cây cam
góc Tây Bắc thành Liễu Châu"

1. Lời dẫn.

Trước khi chuyển vào viết đề tài chính, tôi gục trên bàn ngưng thần suy nghĩ, bất giác nghĩ đến một bức tranh biếm họa : giữa phố phường phồn hoa náo nhiệt, người đi lại cuồn cuộn, lại có một ông lão ăn mày gầy guộc dơ xương, áo quần rách rưới, thân hình co ro run rẩy đang bán cuốn sách "Phép mật dạy làm giàu - Ba ngày sau bạn sẽ thành triệu phú". Nhìn thấy ông già nọ, mọi người không sao nén nổi sự suy nghĩ : "*Nếu quả thật ông có phép màu làm giàu trong ba ngày, sao lại phải khổ sở đứng co ro nhẩn nhó trong gió rét cắt da thế này ? Hà tất ông phải vô tư đến mức đi tìm bán cho người phép màu dạy làm giàu, sao chẳng mang đi tự làm cho bụng no căng chẳng hơn hay sao !*". Có thể thấy làm giàu là giả, lừa đảo là thật. Xưa nay các thầy phong thủy đều là như vậy, bản thân lẩn lộn trông chẳng ra người, có người đến vợ cũng lấy không nổi mà lại muốn "*vẽ đường cho hươu chạy*", suốt ngày bận tới mắt tới mũi lo cho người khác được đại giàu đại sang thì trời mới hiểu nổi được tâm địa họ ra sao !

Lại chợt nghĩ đến chuyện thú vị thời thơ ấu : mỗi lần xem phim, khi thấy trên màn ảnh có người xuất hiện, tôi lại vội vã hỏi ông bố : "Đây là người tốt hay là người xấu" ? Ông bố cũng rất lúng túng chẳng biết trả lời sao cho phải, đành chỉ nói : "Cứ xem xem rồi sẽ biết !" Bây giờ con tôi hễ ngồi trước máy truyền hình lại hỏi tôi : "Đây là ta hay là nó ?" Thử hỏi tôi biết đáp thế nào ? Gói gọn một câu thôi thì khó mà trả lời rõ ràng cho được. "Cứ xem xem rồi sẽ biết" ! Thậm chí có khi đợi đến lúc có chữ "hết" mới biết ai là người tốt, ai là người xấu. Huống gì có một số nhân vật trong phim rất khó nói dứt khoát là người tốt hay kẻ xấu. Người tốt cũng có khuyết điểm, cũng có khi làm chuyện xấu. Kẻ xấu cũng có ưu điểm, cũng có khi làm việc tốt. Chính vì vậy rất khó mà trả lời được vấn đề của lũ trẻ hỏi.

Đối với phong thủy cũng y như vậy. Tục ngữ cổ có câu : "Thử ngọc phải nung ba ngày trọn, luận tài hấy đợi bảy năm ròng". Muốn đánh giá hiện tượng văn hóa như "vấn đề phong thủy" không thể lạo thảo tương ngay kết luận, hoặc chưa nghiên cứu gì về nó, chỉ bằng vào nghe lôm hay nhận thức cảm tính mà nói rằng nó là xấu, rằng nó chẳng được một vẻ gì ! Cũng không thể vừa bắt đầu đã khen ngay rằng nó tốt. Hiện nay có một số học giả cũng giống như chuyện "bà Vương bán dưa vừa bán vừa khen dưa mình". Họ cứ động nghiên cứu vào cái gì là lại khen cái ấy hay. Nghiên cứu sách "Luận ngữ" thì bảo "Luận ngữ" có thể dùng trị được cả thiên hạ; nghiên cứu khí công thì lại bảo khí công có thể chữa được bách bệnh. Cứ một lèo thổi lên tận chín tầng mây, cứ gọi là khói tan lửa tắt. Chính vì vậy, đối với mỗi hiện tượng văn hóa nào đó do lịch sử để lại, nếu chưa mổ xẻ phân tích và nghiên cứu kỹ càng thì chớ nên hồ đồ kết luận dứt khoát.

Đọc sách nhiều, điều tra nhiều, suy ngẫm nhiều, thảo luận nhiều... từ tốn đưa ra nhận định kết luận, đó mới là thái độ thực sự cầu thị trong học thuật mà chúng ta cần phải có.

2. Phong thủy là gì ?

Phong thủy là gì ? Trước hết chúng ta hãy xem một số cách giải thích.

"Từ Hải"⁽¹⁾ nói : "Phong thủy cũng là kham dư. Một loại mê tín của Trung Quốc cũ. Cho rằng đất đai nơi ở hay chung quanh nơi mồ mả, các thứ hình thế như hướng gió, dòng nước chảy v.v... có thể gây nên phúc, họa cho cả nhà người ở hay người táng ở nơi đó... cũng chỉ cả cách dựng nhà, lập mộ".

"Từ Nguyên"⁽²⁾ nói : "Phong thủy là chỉ địa thế, phương hướng v.v... của đất nhà ở hay đất mồ mả. Thời xưa mê tín cho rằng có thể gây nên họa phúc may rủi cho con người".

Gần đây, trong cuốn sách "Dò nguồn phong thủy" của trường Đại học Đông Nam xuất bản, giáo sư Phan Cốc Tây trong lời nói đầu đã chỉ rõ : "Nội dung cốt lõi của phong thủy là loại học vấn của con người trong việc tiến hành tuyển chọn và xử lý về hoàn cảnh nơi ở của mình mà phạm vi bao gồm từ nhà ở, cung điện, chùa chiền, lăng mộ, xóm làng, thành thị... đủ cả mọi mặt, trong đó những gì dính đến lăng mộ thì gọi là âm trạch, còn dính đến các mặt khác thì gọi là dương trạch. Tác động của phong thủy ảnh hưởng đến hoàn cảnh nơi ở chủ yếu biểu hiện ở ba mặt : thứ nhất là đối với việc chọn lựa nơi cơ sở, tức là tìm kiếm loại điều kiện địa hình có thể làm thỏa mãn được về phương diện sinh lý và tâm lý; thứ hai, đối với việc xử lý hình thái bố trí nơi ở bao

(1) (2) Hai cuốn từ điển lớn của Trung Quốc (ND chú).

gồm cả việc lợi dụng và cải tạo hoàn cảnh tự nhiên, tức là việc sắp xếp các nhân tố của nơi ở như phương hướng, vị trí, cao thấp, to nhỏ, lối ra lối vào, đường đi lối lại, nước nguồn vào và nước thoát đi v.v...; thứ ba, dựa trên các cơ sở đã kể trên để thêm bớt loại phù hiệu gì đó đều thỏa mãn nhu cầu tâm lý của con người là tránh rủi gặp may".

Trong cuốn sách "Xem xét rủi may phong thủy nhà ở" của Nhà xuất bản Học viện Dân tộc Trung ương, ở lời nói đầu tác giả viết : " Trong nguồn học thức cổ xưa của Trung Quốc có một môn gọi là "Kham dư", thông thường lại gọi là "Phong thủy". Dựa vào những điều tám đặc của người viết qua nhiều năm nghiên cứu, thì môn này tuy gọi là phong thủy nhưng nếu dùng từ ngữ hiện đại đặt tên thì phải gọi là "*Môn học quan hệ giữa từ trường trái đất với loài người*". Xét về nội dung mà nói thì môn phong thủy chia thành 2 bộ phận lớn : một bộ phận giảng cứu về hình thế núi non, một bộ phận giảng cứu về phương vị, lý khí".

Trong bài đăng ở kỳ 3 tạp chí "Tri thức Văn sử" năm 1988, Chiêm Ngân Hâm viết : "Cái gọi là Phong thủy là một cách gọi thông thường về kỹ thuật chọn đất. Dựa vào tập tục truyền thống của Trung Quốc, phạm cứ động thổ xây dựng công trình đều phải xem xét hoàn cảnh địa hình, xem đất đó có được phong (gió), được thủy (nước) sau đó chọn nơi đất lành, tránh nơi đất dữ".

Nhà học giả Inhônggi của khoa địa lý trường Đại học Ukland Tân Tây Lan là một chuyên gia nghiên cứu về thuật phong thủy nổi tiếng ở Đông Nam Á có viết cuốn sách "Quan hệ phong thủy giữa văn hóa Triều Tiên và giới tự nhiên"; mấy năm gần đây nhân nghiên cứu về phong thủy Trung

Quốc, trong bài viết đăng kỳ 1 năm 1989 tạp chí "Nghiên cứu lịch sử khoa học tự nhiên" ông nói : "Phong thủy là hệ thống bình xét giá trị cảnh quan để tìm được địa điểm tốt lành cho công trình kiến trúc. Nó là nghệ thuật tuyển chọn và bố cục địa lý của Trung Quốc cổ đại, nên không thể dựa theo khái niệm của phương Tây mà đơn giản cho nó là mê tín hay khoa học... Phong thủy của Trung Quốc xây dựng trên cơ sở của 3 tiền đề sau : (1) Một địa điểm nào đó có lợi hơn trong việc xây dựng nhà cửa hay mồ mả so với các địa điểm khác; (2) Một địa điểm tốt lành chỉ có thể dựa vào các nguyên tắc của phong thủy thông qua đối chiếu khảo sát địa điểm mà tìm chọn được; (3) Một khi người ta đã tìm thấy và chiếm hữu được địa điểm đó thì tổ tiên con cháu đời sau của những người sinh sống trên địa điểm đó hoặc mai táng tại địa điểm đó đều có thể được hưởng thụ ảnh hưởng tốt lành mà địa điểm đó đưa lại".

Các học giả nghiên cứu về phong thủy ở trong và ngoài nước (Trung Quốc) không phải chỉ hiếm hoi có mấy người đó, một số tài liệu kể trên đã có thể thay mặt cho các quan điểm chủ yếu ở trong và ngoài nước. Nói chung có 3 phái : có người bảo là mê tín, có người nói là học vấn, có người lại cho là hệ thống đánh giá cảnh quan.

Chúng ta thấy phong thủy là một hiện tượng văn hóa cổ đại lưu truyền từ thời cổ đại tới nay, là một loại thuật số chọn lành tránh dữ, là một loại tập tục dân gian lưu truyền rộng rãi, là một môn học vấn liên quan giữa hoàn cảnh với con người, là một thể tổng hợp của lý luận với thực tiễn. Phong thủy có thể chia ra 2 bộ phận lớn là âm trạch và dương trạch. Dương trạch là trường sở cư trú và hoạt động của người sống, còn âm trạch là huyệt mộ của người chết. Lý

luận về phong thủy lại chia ra phái hình thế và phái lý khí. Phái trước thì chú trọng vào hình thế của núi khe sông suối để bàn về lành dữ, phái sau lại chú trọng vào âm dương, quái (quả)... để bàn về lành dữ. Cốt lõi của phong thủy là "SINH KHÍ". Khái niệm về sinh khí thì vô cùng phức tạp dây dưa đến long mạch, minh đường, huyết vị, dòng nước chảy, phương hướng v.v... Nó có vô số điều cấm kỵ, đều có giảng cứu về thời gian, phương vị, địa điểm... Học thuyết về âm trạch mang sắc thái đậm đà mùi mê tín, cực độc hại đối với dân chúng. Lý luận về dương trạch với thực tiễn có tính hợp lý nhất định, cũng có thể biến ra hủ bại thành thần bí. Đối với việc nghiên cứu phong thủy thường thì ở giai đoạn ban đầu, lâu dài cũng đi vào sâu sắc.

3. Danh xưng của phong thủy.

a) Phong thủy và thuật phong thủy.

Chữ "phong thủy" mà mọi người thường nói trên thực tế bao hàm hai ý. Có khi dùng để chỉ địa hình tốt, phong cảnh đẹp. Như khi mọi người đi chơi trên sông Ly thường tức cảnh sinh tình, không nén nổi để kêu lên : "Phong thủy này mới đẹp làm sao" ! Khi người ta mua được tám trăm trái phòng, cũng hay nói : "Phong thủy đẹp quá !". Có khi "phong thủy" lại là chỉ "thuật phong thủy" tức là lý luận và thực tiễn về phong thủy. Như khi mọi người bảo : "Ông X giỏi về phong thủy", "Ông Y nghiên cứu về phong thủy", "Ông Z dựa vào phong thủy kiếm ăn.

Nghiêm túc mà nói, phong thủy và thuật phong thủy có khác nhau. Phong thủy là một tồn tại khách quan. Còn thuật phong thủy là hoạt động chủ quan đối với tồn tại khách quan. Bản chất của phong thủy là thiên nhiên, bản thể của thuật phong thủy là con người.

Do con người có thói quen lẫn lộn phong thủy và thuật phong thủy với nhau nên chúng ta cũng không nên cố sức phân tách rõ ra, chỉ có điều cần chú ý xem khi người ta nói đến hai từ "phong thủy" thì cốt lõi là nói đến khách quan hay chủ quan, để hiểu cho chính xác ý tứ của người nói.

Phong thủy là thuật ngữ đặc biệt được đặt ra, được giải thích sớm nhất là Quách Phác đời Tấn. Trong sách "Táng Kinh", Quách Phác viết : "Chôn, lợi dụng sinh khí. Khí thừa phong tất tan, giới hạn thủy tất ngừng. Người xưa tụ tập để không cho tan, đi để khỏi ngừng, phong thủy là với ý đó". (Nguyên văn : "Táng giả, thặng sinh khí dã. Sinh khí thặng phong tắc tán, giới thủy tắc chỉ. Cổ nhân tụ chi sử bất tán, hành chi sử bất chỉ. Cổ vị chi phong thủy"). Suy đến cùng thế nào là thặng, thế nào là tụ, thế nào là phong, cái gì gọi là khí... Quách Phác lại không phát triển lập luận của mình.

"Phong" (gió) là hiện tượng không khí chuyển động. "Thủy" là nước chảy. "Khí" tức là chỉ khí của đất. "Sinh khí" là khí đất có sinh cơ (cơ sống). "Thặng" sinh khí là tìm tòi và lợi dụng cái khí đất có sinh cơ. Phong thủy là môn thuật số tìm và lợi dụng sinh khí.

Phạm Nghị Tân đời Thanh chú thích "Táng kinh" của Quách Phác nói : "Không có thủy thì phong đến mà khí tán, có thủy tất khí ngừng mà phong không có. Hai chữ "phong, thủy" là vô cùng trọng yếu đối với môn địa học, nhưng trong đó đất mà được thủy là hạng nhất, đất mà giấu phong là hạng hai". Như thế có nghĩa là mấu chốt của tướng đất là nhân thủy tụ khí, nếu không có thủy, phong vừa thổi thì đã thổi tán khí đi rồi. Chỉ cần có thủy, khí ắt sẽ tụ tập, phong cũng sẽ không thổi bạt đi. Đất có thủy là đẹp nhất, đất đón gió là thứ hai.

Vì vậy các nhà phong thủy qua các đời đều phải nắm long mạch trong tay vì long mạch là khí của đất, khí muốn tới phải do thủy dẫn, khí mà ngừng là do thủy chặn, khí mà tụ thì chẳng phong nào thổi tan được. Có sinh khí, người được táng sẽ có phúc ếm.

Thời cổ đại từ phong thủy được dùng rất phổ biến trong dân gian, về phía quan nha cũng không kém. Trịnh Hòa đời Minh đi sứ sang phương Tây, trên thuyền có cả nhân viên quản việc phong thủy, các nhân viên này chịu trách nhiệm xem "phong" xét "thủy" dọc đường, tất nhiên so với sự hiểu về "phong thủy" của chúng ta là hai vấn đề khác nhau.

b) Hình pháp.

Sách "Hán thư - Nghệ Văn chí" có loại hình pháp. Thế nào gọi là hình pháp ? Sách đó nói : hình pháp lấy "thế" quy mô lớn cả chín châu để lập thành "hình" thành quách nhà cửa, độ số của cốt "pháp" từ người đến lục súc, hình dung của đồ vật để cầu tin tức sang hèn lành dữ. Theo luật có dài ngắn mà các dấu tích ra tin tức đó, có không có quỷ thần, số tự nhiên. Dĩ nhiên hình và khí làm đầu đuôi, đã có thì có hình ấy mà không có khí ấy, có khí ấy mà không có hình ấy, đó là sự độc đáo kỳ lạ của điều tinh vi đó. (Nguyên văn : "Hình pháp giả, đại cử cửu châu chi thế dĩ lập thành quách thất xá hình, nhân cập lục súc cốt pháp chi độ số, khí vật chi hình dung, dĩ cầu kỳ thanh khí quý tiện hung cát. Do luật hữu trường đoản, nhi các trưng kỳ thanh, phi hữu quỷ thần, số tự nhiên giả. Nhiên hình dữ khí tương thủ vĩ, diệc hữu hữu kỳ hình nhi vô kỳ khí, hữu kỳ khí nhi vô kỳ hình, thử tinh vi chi độc dị giả !"). Diêu Minh Huy viết "Hán chí chú giải", bảo : "Lấy thế quy mô lớn cả chín châu để lập thành quách

nhà cửa, tức là lấy đất cùng lấy hình" (Nguyên văn : đại cử cửu châu chi thế dĩ lập thành quách thất xá, tức tương địa tương hình).

Sách sưu tầm về loại hình pháp có bộ "Địa hình cung cấm nhà cửa" hai mươi quyển đã mất. Nhà học giả Nhật Bản Lung Xuyên Tri Ngôn đã nói khi khảo chứng về điều này : "Sách nói về phương vị phong thủy".

Hình pháp chỉ hình thù trạng mạo, không chỉ để chỉ đất cát. Sách "Tổng mục Tứ khố toàn thư - Thuật số" đã nói rất rõ ràng : "Như hình pháp đã kể, kiêm tướng người tướng vật, tất không phải tên chuyên dùng cho tướng nhà tướng đất, đều là đội lốt cả" - Nguyên văn : "Nhiên hình pháp sở liệt, kiêm tướng nhân tướng vật, tắc phi tướng trạch tương đại chi chuyên danh, diệc thuộc giả thác".

Trừ sách "Hán chí", trong xã hội rất ít dùng đến từ "hình pháp".

c) *Kham dư*.

Từ "kham dư" dùng sớm nhất thấy từ sách "Sử ký - Liệt truyện nhật giả", Chủ tiên sinh nói : "Thời Hiếu Vũ Đế, tụ tập các thầy số hỏi rằng ngày X... có thể lấy vợ được không, nhà "ngũ hành" (bói quẻ) nói được, nhà "kham dư" nói không được".

Kham dư nghĩa gốc là trời đất. Kham chỉ trời, dư chỉ đất. Sách "Văn tuyển - chú thích bài phú Cam tuyên" nói : Sách "Hoài Nam tử" bảo : "Kham dư đi đực để biết cái". Hứa Chân bảo : "Kham là đạo trời, dư là đạo đất". "Sử ký - Tam Vương thế gia Sách Ẩn" viết : "Gọi đất là dư, trời đất có đức chở che, vốn cho trời là mũi, cho đất cổ xe". Chu Tuấn Thanh đời

Thanh trong sách "Thuyết văn thông tục định thanh" đã viết : "Mũi kham ở chỗ cao, dư ở chỗ thấp nghĩa lý là trời cao đất thấp".

"Kham", trừ ý nghĩa là trời ra còn hai ý nghĩa nữa. Một là chỉ "xông mạnh". Sách "Thuyết Văn - Bộ Thổ" viết : "Kham, đất xông mạnh, từ đất vượt qua tiếng" (Nguyên văn : "Kham, địa đột giã, tòng thổ, thậm thanh"). Đột là ý xuyên qua, hoặc cho theo ý tứ là "Khâm", chỉ nơi đất trũng xuống. Nguyên văn : "Đột thị xuyên đích ý tứ, hoặc dĩ vi thị khâm đích ý tứ, vị địa hãm". Một nghĩa là dò xét, chỉ sự khám xét, có nghĩa tương đương. (Đây là lối giải thích hai chữ "Khâm" Trung Quốc đọc như nhau, viết khác nhau và nghĩa cũng khác nhau - ND).

Dư (cổ xe) từng viết chệch đi thành "dư" (thừa). Sách "Tùng thư - Kinh tịch chí" thứ 3 "Bộ Tử - Ngũ hành loại" có ghi là "Kham dư lịch chú", "Kham dư", "địa tiết kham dư", "đại tiểu kham dư lịch thuật"... trên thực tế đây là các sách đã qua.

Học giả đời Hán thường luận bàn về kham dư, chưa hẳn đều bàn giảng về trời đất mà thường bàn về thần quái. "Hán thư" quyển 87 dẫn bài "Cam toàn phú" của Dương Hùng : "Đã chẳng lấy tường lũy thuộc kham dư ? Roi Quỷ Hư mà quật Xương Cuồng". Mạnh Khang chú giải : "Kham Dư, tên thần, là người làm ra sách "Đồ trạch thư".

Như thế theo sách đã dẫn, theo ý Mạnh Khang thì Kham Dư là vị thần làm ra bản đồ nhà cửa, sách vở. Sách "Đồ trạch thư" đã bị mất, đến Vương Xung đời Hán có dẫn mấy đoạn nguyên văn của "Đồ trạch thư" ghi vào trong sách "Luận Hành - thiên Cát Thuật". Đoạn một viết : "Sách "Đồ trạch

thư" viết : "Trạch (nhà ở) có tám thuật, lấy danh số lục giáp mà đưa vào, định ra danh vị, cung thương khác nhau. Trạch có ngũ âm, tính (họ) có năm thanh, trạch không thích hợp với tính này, tính và trạch hại lẫn nhau, tất ốm đau chết chóc, phạm tội mắc vạ". Đoạn hai viết : Sách "Đồ trạch thư" nói : "Cửa nhà buôn không thích hợp hướng về Nam, cửa nhà chủy không thích hợp hướng Bắc". Nguyên văn : "Trạch hữu bát thuật, dĩ lục giáp chi danh số nhi đệ chi; đệ định danh vị, cung thương thù biệt. Trạch hữu, ngũ âm, tính hữu ngũ thanh, trạch bất nghi kỳ tính, tính dữ trạch tương tác, tác tật bệnh tử vong, phạm tội ngộ họa", "Thương gia môn bất nghi Nam hướng, Chủy gia môn bất nghi Bắc hướng".

Qua hai đoạn văn đã thất truyền này cũng thấy rõ ràng rằng "Đồ trạch thư" là sách về thuật phong thủy có liên quan đến các điều (cấm) kiêng kỵ về nhà ở mà Kham Dư ất đã sáng tạo nên thần quái trong thuật phong thủy.

d) Thanh nang.

Thanh nang vốn là cái túi đen đựng sách của nhà tướng số thời cổ, về sau mượn đặt tên gọi nhà tướng số rồi lại lấy làm tên sách, tiến lên nữa lại là tên gọi riêng cho thuật phong thủy. Sách "Tấn thư - Quách Phác truyện" có ghi lại rằng có một nhà ở ẩn là Quách Công truyền dạy cho Quách Phác chín cuốn "Thanh Nang trung thư". Về sau "Kinh Thanh nang" truyền ra đời chuyên dạy về phong thủy. Trần Tử Ngang đời Đường có tập thơ "Trần Bá Ngọc tập" trong đó có câu : "Truyền đạo tìm bần tiên, Thanh Nang bán quẻ bói".

e) Thanh Ô.

Đời Hán có một vị phương sĩ (tức đạo sĩ tu Đạo giáo - ND) tên là Thanh Ô tử, nghe truyền là ông ta có soạn sách

"Táng kinh", đời sau tôn ông lên làm ông tổ, lấy sách của ông làm kinh điển. Đời Bắc Châu có Dũ Tín viết trong "Dũ tử sơn tập" là : "Thanh Ô bói quẻ ất giáp, Bạch mã biến đổi tinh thần" (tức sao trời - ND). Trong sách "Cựu Đường thư - Kinh tịch chí" có ghi lại ba quyển "Thanh Ô tử". Liễu Tôn Nguyên đời Đường viết "Liễu tiên sinh tập" có câu "Cấn là núi, đoài là nước, linh là xe, đang ngược lại, con cháu vạn đời nhờ phúc thiêng, ai là người nói : Thanh Ô tử !". Mấy câu này có thể nói rõ rất có thể Liễu Tôn Nguyên đã thấy qua sách "Thanh Ô tử". Nhà thơ Lưu Vũ Tích đời Đường trong "Lưu Mộng Đắc tập" đã viết : "Hoàng Đế vạch đồng chia các châu, có Thanh Ô tử giỏi xem địa lý. Hoàng Đế hỏi (ý kiến) để chế kinh".

g) Tướng trạch (tướng nhà, tướng đất).

Tập quán đời trước Tần có thói quen gọi tướng địa (tướng đất) là tướng trạch (tướng nhà). Sách "Thuyết văn" nói : "Nhà, nơi gửi (mình), từ mái đỡ tiếng" (nguyên văn : "Trạch, sở thác giã, tùng dằng thác thanh". Ký thác, gửi, đỡ là chỉ ý gửi (mình) vào nơi ở.

Trạch (nhà) vốn để chỉ nơi ở của người sống. Sách "Thượng Thư - Chiêu Cát tự" viết : "Thành Vương ở đất Phong, muốn nhà Lạc Ấp, sai Chiêu Công xem tướng nhà trước". (Nguyên văn : "Thành vương tại Phong, dục trạch Lạc Ấp, sử chiêu công tiên tướng trạch". Sách "Truyện" viết : "Tướng nơi ở mà bói ra" (Nguyên văn : "Tướng sở cư nhi bốc chi"). Sách "Tả truyện - Chiêu công tam niên" viết : "Nhà của Tử gần chợ, chật chội ồn ào bụi bặm, không thể ở được". Nguyên văn : tử chi trạch, cận thị, giềng ải hiêu trần, bất khả dĩ cư. Các điều kể trên đều để chỉ nơi ăn ở sinh hoạt của con người.

Người chết rồi cũng cần nơi yên nghỉ giấc ngủ lâu dài, do vậy trạch (nhà) được gọi là mộ huyết của người chết. Sách "Lễ ký - Tập ký" viết : "Đại phu bói nhà cùng ngày chôn". Sách "Sở" lại viết : "Nhà gọi là đất chôn". Nguyên văn : "Đại phu bốc trạch dữ táng nhật", "Trạch vị táng địa". Sách "Hiếu kinh - Táng thân" viết : "Bói được triệu đất ấy mà yên gửi", nguyên văn : "Bốc kỳ trạch triệu nhi an thác chi". Sách "chú" lại viết : "Trạch cũng là huyết mộ, triệu là khu vực mồ mả". Nguyên văn : "Trạch, mộ huyết giá; triệu, doanh vực giá". Từ đời Hán về sau mọi người vẫn có thói quen gọi "trạch" là nơi đất chôn. Sách "Quảng nhĩ - Thích khâu" viết : "Trạch triệu, khu vực mồ mả, nơi đất chôn". Nguyên văn : "Trạch triệu, doanh vực, táng địa giá".

Thuật "tướng trạch" thực tế bao gồm hai mặt : một chỉ nơi ăn ở của người sống, hai là chỉ mộ địa của người chết. Nơi trên là dương trạch, nơi dưới là âm trạch. Điểm chung của cả hai là vì người mà tìm tướng đất, có tướng đất rồi lại còn một số công việc kiến thiết nhất định nữa. Điểm khác nhau là nơi trên giành cho người sống, nơi dưới giành cho người chết. Nơi trên xét ra còn có ý nghĩa còn nơi dưới thật ra chẳng có ý nghĩa gì.

h) Tướng đất. (Bình luận với chỗ giống nhau và khác nhau của thuật phong thủy).

Đất là địa lý. Thầy phong thủy thường được người ta gọi là thầy địa lý. Địa lý thời cổ đại thường chuyên chỉ những sự việc về phong thủy. Đời Minh có Lý Quốc Mộc viết "Địa lý đại toàn", đời Thanh có Đoan Mộc Quốc Hô viết "Bốn loại địa lý nguyên văn của Dương Tăng", Khấu Tông Tập đời Thanh viết "Cúc dật Sơn phòng địa lý chính thư". Các sách vở này

không bị thu thập vào loại địa lý của triều đình mà lại liệt vào loại thuật số (tức sách bói toán - ND) linh tinh, vì đây toàn là sách nói về phong thủy.

Chúng ta nhận thấy tướng đất và thuật phong thủy không thể hoàn toàn xếp ngang bằng nhau. Đó là vì :

Xét thời gian sinh ra thì tướng đất ra đời sớm hơn thuật phong thủy nhiều. Ngay từ thời xã hội nguyên thủy, con người vì mưu cầu nguồn tư liệu sinh hoạt, mong muốn ăn ở được an toàn và thoải mái thì đã bắt đầu chọn tướng đất rồi. Họ lang thang tứ xứ chọn nơi đất đẹp nhất để ăn ở. Họ quan sát núi đồi sông suối về hình thể và sự biến hóa của cây cối đất đá và đó là tướng của đất. Còn thuật phong thủy mãi đến đời sau mới sinh ra và chúng tôi sẽ bàn luận nguồn gốc của phong thủy ở các chương khác.

Xét về phạm vi, tướng đất có tính rộng lớn, từ nông nghiệp, săn bắn đến đắp thành, xây nhà, đi lại, quân sự... đều cần phải thông thuộc tình hình của đất. Còn thuật phong thủy chỉ bó gọn trong việc ứng dụng vào nơi ở với mồ mả.

Xét về phương pháp, tướng đất có tính nghiêm túc, cần thiết xem xét quả núi dòng nước, đều phải đánh giá rất thực sự cầu thị. Còn thuật phong thủy có tính chủ quan rất lớn, chỉ căn cứ vào sự tưởng tượng trong đầu óc, tùy tiện giải thích hiện tượng địa lý theo ý mình.

Xét về tính chất, tướng đất là hoạt động của con người nhận thức và cải tạo thế giới. Hiện nay nhà nước có cơ quan đo đạc địa chất chuyên môn mà công việc của họ cũng là xem xét tướng đất, là một hoạt động khoa học hẳn hoi. Còn thuật phong thủy tuyên truyền cho luận điệu duy tâm dựa vào việc

lừa người để lấy tiền, đặc biệt là thuật xem tướng về âm trạch, hoàn toàn là hành vi mê tín dị đoan.

Xét về hậu quả, thì tướng đất có lợi trong việc cải tiến quan hệ của con người với hoàn cảnh, giúp con người ngày càng biết lợi dụng hoàn cảnh tốt hơn đạt tới độ điều hòa đầy đủ chủ quan với khách quan. Còn thuật phong thủy chỉ đưa tư tưởng con người tới chỗ trụ lạc hủ bại, chẳng có lợi gì cho việc xây dựng lối sống văn minh.

Chẳng qua giữa tướng đất và thuật phong thủy cũng có chỗ liên quan : cả đôi đều cùng quan sát địa hình địa thế, đều cùng muốn đi vào thực tiễn và đưa ra kết luận về quan hệ giữa con người và hoàn cảnh. Thuật phong thủy là một nhánh phân hóa ra từ hoạt động của môn tướng đất, có điều, đó chỉ là trạng thái bệnh hoạn kỳ quái mà thôi. Thuật phong thủy vay mượn những tri thức có tính hợp lý của môn tướng đất, ngược lại môn tướng đất cũng chịu một số ảnh hưởng không tốt của môn phong thủy. Nếu muốn đem thuật phong thủy và môn tướng đất chia li hẳn ra, sợ khó có thể làm thế được. Người đời đã đem môn tướng đất và thuật phong thủy nhào chung vào một cục và tình hình này vẫn sẽ còn tiếp tục nữa. Vì vậy có khi môn tướng đất lại là chỉ thuật phong thủy, có khi lại không nhất định chỉ thuật phong thủy. Vì vậy chúng ta phải biết chú ý phân biệt rõ ràng.

4. Sự quy thuộc của phong thủy.

Mỗi thể loại văn hóa có sự quy thuộc riêng. Phong thủy cũng có quy thuộc của phong thủy. Thời cổ quy phong thủy vào môn âm dương học, địa lý học và thuật số.

Môn âm dương học với nhà âm dương cũng có chỗ khác nhau. Các học giả thời Tiên Tần cũng có nhà âm dương,

người khai sáng là Trâu Diển, Trâu Xanh. Trâu Diển còn gọi là Đàm Thiên Diển, về tư tưởng bao gồm ba mặt : một là "Luận trời" về thiên văn lịch sao trời; hai là "Luận địa lý cả chín châu", (đất Trung Hoa cổ từ bắc sông Hoàng Hà đến nam sông Dương Tử, gồm chín châu là Ký, Duyện, Dự, Từ, Thanh, Lương, Kinh, Tương, Ung Châu; sau mới gọi là Trung Quốc - ND); thứ ba là "luận đầu đuôi âm dương ngũ hành". Nhà âm dương nêu học thuyết bao gồm cả âm dương, bốn mùa, tám vị, mười hai độ, hai mươi bốn tiết v.v... là môn học về độ số với học thuyết ngũ hành, có đầu đuôi năm đức.

Nhà âm dương vốn không có quan hệ nguồn gốc sâu xa trực tiếp với thuật tướng đất. Nhưng những người biết những điều thường thức về phong thủy, đều biết lý luận về phong thủy lại chịu ảnh hưởng của tư tưởng nhà âm dương.

Nhà âm dương luôn bị những người trong các triều đại thống trị bài xích vào phạm vi lưu truyền trong dân gian cũng rất hạn chế.

Môn âm dương học xác lập tới nay độ 700 năm từ triều Nguyên đến năm thứ 28 triều Nguyên (1291), triều đình xuống chiếu xếp ngang với nho học, y học nên ở các lộ (tức khu vực hành chính cấp cơ sở - ND) cũng có âm dương học. Âm dương học bao gồm thiên văn, tướng số, bói sao, tướng nhà (đất), làm lịch v.v..., như thế là phong thủy được liệt vào môn học vấn. Đến đời Minh năm Hồng Vũ thứ 17 (1384) triều đình chính thức bổ dụng chức học quan âm dương học; ở phủ, châu, huyện bổ một người phụ trách dạy học và quản lý các vụ việc hữu quan. Đời Thanh vẫn tiếp tục dùng như cũ.

Thuật phong thủy có thể quy vào môn địa lý học. Thời cổ đại môn địa lý học vẫn bị kỳ thi (coi nhẹ) liệt vào môn phụ

của lịch sử. Đến đời Minh, Thanh môn địa lý học mới dần dần phát triển lên. Địa lý thời Minh Thanh vốn không nghiêm túc, có thể nói vấn đề địa lý là một mơ hồ lớn. Phong thủy là môn học vấn về tướng đất dính dáng đến núi đồi sông ngòi nên cũng bị thu nhập vào môn địa lý. Đọc mục lục văn hiến thường tìm thấy sách phong thủy xếp trong thể loại địa lý, nhiều sách phong thủy cũng nhờ danh địa lý mà truyền lại ở đời, như "địa lý đại toàn", "địa lý chân quyết".

Thuật phong thủy còn bị quy vào môn thuật số của chư tử (chỉ các học giả đời cổ nói chung - ND). Thời cổ đại tất cả các môn học vấn đều có thể xếp vào bốn thể loại lớn : kinh, sử, tử, tập. Bộ "Tử" có cả thuật số. Người thời nay ít biết thuật số là gì vì vốn nó không phải là một môn học vấn. Lại còn có người ngờ thuật số là loại như bán cao da chó trên đường. Kỳ thực đó là cách nhìn lệch lạc. Thật sự thuật số có cả loạt hoạt động mé tín của các phương sĩ vẫn tuyên dương như bói toán, phụ đồng v.v..., nhưng cũng có môn có nội dung khoa học như thiên văn lịch pháp, khí tượng nông nghiệp v.v... Đây lại là những tinh hoa của văn hóa Trung Hoa cũ, chúng ta không được phép dễ dãi kiểu "Khi đổ nước tắm hắt luôn cả em bé lẫn khăn tắm theo".

Các triều đình xưa đều không quá nhiều nha môn, những người giỏi phong thủy đồng thời quản lý luôn các việc về phong thủy đều nhận chức sắp xếp trong tư thiên giám. Tư thiên giám phụ trách tướng trời lại kiêm quản luôn cả tướng đất. Các lăng mộ đời Thanh đều do các yếu nhân trong tư thiên giám thân tự xem tướng đất đồng thời chỉ huy luôn việc xây dựng. Ngày nay, các môn học truyền thống bị các môn khoa học hiện đại tranh chỗ và đổi mới. Chẳng còn tư thiên giám nữa, chỉ còn đài thiên văn và cục khí tượng.

Kinh, sử, tử, tập tuốt tuột bị đào thải, chỉ còn bảo tồn được nhờ ít tập sách đóng kiểu có lẽ cổ kính. Âm dương học cũng không còn nữa. Mọi người nghe đến cái tên này là đã thấy khó chịu rồi. Địa lý học với tư thế cực mới, là môn khoa học với bước đi chuẩn xác ngẩng đầu mà tiến nên đã quảng thuật phong thủy lại đằng sau, đồng thời còn thấy xấu hổ khi một kẻ đồng ngữ hỗn tạp như vậy lại nằm bên cái cơ thể cao quý của mình.

Hay lắm ! Thuật phong thủy đã trở thành đứa con bị ruồng bỏ không mái nhà che thân.

Đã là một thể loại văn hóa, đã là một loại hiện tượng ngoan cường tồn tại trong xã hội hiện đại như nó, chúng ta chẳng có lý do gì gạt nó ngoài cánh cổng đóng chặt của học thuật, không thể để cho nó tồn tại lâu dài giữa trời đất mà phải để cho nó trở lại cung điện của khoa học mà tiến hành nghiên cứu. Các thầy thuốc trong giới y học còn tìm đến những loại siêu vi khuẩn có hại cho cơ thể con người mà thực nghiệm, thế thì tại sao các nhà công tác khoa học của chúng ta lại không đem thuật phong thủy đặt dưới cái kính hiển vi của khoa học xem thử ra sao ?

Chúng ta thấy cả xã hội đều cần nghiên cứu phong thủy, đặc biệt các nhà khoa học xã hội càng cần nghiên cứu phong thủy. Phong thủy có thể quy về môn học về văn hóa, môn lịch sử, luận lý học, tâm lý học, kiến trúc học, xã hội học, chính trị học, triết học, dân chính học, tôn giáo học, dân tộc học... Các môn khoa học đều có thể từ các góc độ khác nhau của mình mà nghiên cứu phong thủy, mở một trận hội chiến lớn. Trong đó lấy dân tộc học, tôn giáo học và địa lý học phải làm tiên phong xông trận hàng đầu.

Dân tộc học tiếng Anh là "fônclô" (Folklore) hàm ý "tri thức của dân chúng". Một số từng được gọi là "kẻ sĩ cao nhã của phương Tây" vẫn gọi tri thức trong phong tục dân gian là "cổ tục dân gian đã mất" hoặc "văn hóa từng tồn tại đã bị mất". Ở Nhật Bản, phong tục dân gian gọi là phong tục địa phương (thổ tục).

Ở nước ta thời kỳ Tiên Tần đã xuất hiện từ "phong tục dân gian". Sách "Lễ Ký - Tri y (áo đen)" có câu : "Vua dân xưa, quy củ tốt để biểu thị phong tục dân gian". (Nguyên văn : Cố quân dân giả chương hảo dĩ thị dân tục). Ý nói thống trị trăm họ cần phải biểu dương rõ ràng sự vật để tiện chỉ đạo tập tục của dân gian. Các quan lại cổ đại cũng khá coi trọng phong tục dân gian. Sách "Thượng thư" có ghi : "Thiên tử tuần thú để xem phong tục nhân dân". Sách "Lễ ký" thì ghi : "Vào biên giới thì hỏi điều cấm, vào đất nước thì hỏi phong tục, vào nhà thì hỏi điều kiêng". Sách "Quản tử" thì ghi : "Liệu việc làm, xét phong tục dân giả". Đời Chu có quan chức chuyên xuống dân gian để sưu tầm tục lệ, xem dân gian có những phong tục gì, dân chúng ưa thích cái gì, ghét bỏ cái gì để sau này biết mà chỉ đạo dân cho chính xác.

Từ cận đại lại đây, dân tộc học trở thành một môn khoa học. Nhiệm vụ của nó là nghiên cứu sinh hoạt và văn hóa dân gian. Bất kể là dân tộc tiên tiến hay lạc hậu, bất kể cuộc sống tinh thần ra sao thì cuộc sống vật chất vẫn cứ nằm trong phạm vi của sự nghiên cứu này. Trọng điểm của nó là xem tín ngưỡng, phong tục, truyền thống do lịch sử để lại, đặc biệt là làm cho rõ ràng các nghi thức, cấm kỵ, tế lễ... của các truyền thống đó.

Cái gọi là phong thủy đã được để lại từ trăm ngàn năm vẫn có ảnh hưởng rộng rãi trong cuộc sống hiện tại, đã trở

thành một hiện tượng có tác dụng sâu sắc đến tâm lý, lời nói việc làm của mọi người. Nó là một thứ truyền thống ngoan cố, một thứ tín ngưỡng vô hình, một thứ phong tục ước định mà thành. Nó có những điều cấm kỵ kể không xiết, có những lý luận giảng cũng không rõ được. Tất cả những cái đó, dân tộc học cần phải nghiên cứu, không nghiên cứu không được. Phong tục là tấm gương của thời đại, là ô cửa sổ của xã hội, có quan hệ trực tiếp đến nguyên khí của nước nhà và cơ sở của trăm nghề nghiệp. Khi chúng ta về nông thôn, ngược mắt lên là nhìn thấy dương trạch (nhà ở) và âm trạch (mồ mả), đồng tai là nghe thấy các điều cấm kỵ về phong thủy của mọi người, lẽ nào chúng ta lại không nghiên cứu những thứ này ?

Môn tôn giáo học cũng cần phải nghiên cứu phong thủy. Tôn giáo học không chỉ cần nghiên cứu đạo Cơ đốc, đạo Phật, đạo Ít-xlam (Hồi) với các chi phái của 3 tôn giáo lớn này mà còn phải nghiên cứu cả các tôn giáo và sự mê tín trong dân gian.

Thuật phong thủy là tôn giáo hay sự mê tín ? Vấn đề này không thể trả lời đơn giản mà xong. Điều kiện tiền đề là phải làm cho rõ thế nào là tôn giáo ? Thế nào là mê tín ? Tôn giáo và mê tín có những chỗ giống nhau và khác nhau thế nào ? Quan hệ của phong thủy đối với chúng ra sao ?

Tôn giáo là một hình thái ý thức xã hội, là một bộ phận của kiến trúc thượng tầng. Tôn giáo tin chắc là ở ngoài thế giới hiện thực ra vẫn tồn tại những lực lượng, những vùng thần bí, siêu tự nhiên, làm chúa tể tự nhiên và xã hội, do đó sinh ra kính sợ và sùng bái những thứ đó. Trong quá trình phát triển tôn giáo, xuất hiện các tổ chức tôn giáo, các nhân

viên chuyên chức, các thể chế của tôn giáo, các điều tin theo giáo lý, các điều răn cấm, các chế độ thờ phụng, các kinh điển văn hiến và thế giới quan riêng biệt.

Mê tín là tín ngưỡng một cách mê man ngu muội. Cũng chả khác gì tôn giáo, mê tín là sự phản ánh ảo tưởng nảy nở trong đầu óc con người về các sức mạnh bên ngoài cuộc sống thường ngày, là hình thức sức mạnh siêu nhân gian từ sức mạnh của nhân gian lọc lựa nên. Điều mê tín mà chúng ta thường nói tới cùng với sự mê tín của phong kiến đã trở thành thuật ngữ đặc biệt xác định là đồng nhất, chính là vì phần lớn các nội dung mê tín dị đoan đó nảy nở ra từ chế độ phong kiến. Nội dung chủ yếu của nó là cầu thần bói quẻ (bói quẻ, xin xăm (thẻ), đoán mộng, lên đồng, cầu thần, cầu tiên, xem tướng...), xua tà trị bệnh (như âm dương bắt quỷ, pháp sư giáng trần...) đoán số, xem tử vi...

Tôn giáo với mê tín cũng như nhau, đều từ cơ sở quan niệm có thần thánh... mà nảy sinh và phát triển lên. Về bản chất thì đều là lạc hậu và bảo thủ. Tôn giáo cũng là một loại mê tín, nhưng mê tín lại không phải là tôn giáo. Mê tín không nhất định có giáo lý, tổ chức, chế độ v.v...

Hiến pháp nước ta quy định công dân được tự do tín ngưỡng (tin tôn giáo) và không tin tôn giáo và được tự do tuyên truyền vô thần. Tôn giáo cũng phải yêu nước và tuân theo pháp luật, không được làm gì hại đến xã hội. Tôn giáo thuộc vấn đề nhận thức tư tưởng. Hoạt động mê tín làm hủ bại và gây độc hại đến quần chúng, hại người cầu lợi, phá hoại trật tự bình thường của xã hội. Vì vậy phải kiên quyết đả kích mê tín dị đoan, không cho nó lan truyền.

Từ đã rất lâu tới nay phong thủy bị coi như thứ mê tín dị đoan phải chịu sự phê phán và cấm đoán. Đó là vì phong thủy có những đặc trưng rất nghiêm trọng về mê tín. Đặc biệt là về phần âm trạch có thể nói thẳng chẳng được về gì. Từ ý nghĩa này mà bàn, phong thủy hoàn toàn đúng là mê tín và đáng được phê phán mạnh mẽ hơn nữa. Nhưng dương trạch của phong thủy về lý luận cũng như thực tiễn lại có một số đạo lý khoa học nhất định, quán quát một chỗ cùng với những thứ mê tín. Như nhà học giả nước Anh Danpiơ từng phát biểu trong "Lịch sử khoa học" là : *"Khoa học không phải từ thảo nguyên bao la hữu ích mà lớn mạnh lên, mà lại nảy mầm từ thảo nguyên mê muội để lớn mạnh, từ cánh rừng có hại là cánh rừng đồng cốt và mê tín mà nảy mầm lớn mạnh lên"*. Xuất phát từ góc độ phát huy khoa học kỹ thuật cổ đại, đối với phong thủy chỉ nên chọn thái độ phê phán lấy cái hay bỏ cái dở. Mức độ phê phán ra sao cũng rất khó mà nắm chắc, khoa tôn giáo học cần phải nghiên cứu cẩn thận vấn đề này.

Địa lý học cũng không nên hoàn toàn không đếm xỉa gì đến quá khứ của phong thủy đã từng ngã hẳn vào lòng mình. Phong thủy muốn xem tương trời, xét địa lý nên mới gọi là "Kham dư". Địa lý học có nhiều phân khoa ví như chính trị địa lý học, quân sự địa lý học, nhân văn địa lý học, địa lý học hoàn cảnh, địa lý kiến trúc v.v... Hai môn sau đều có ngó đến phong thủy. Phong thủy là môn học vấn giảng cứu đến nghệ thuật hoàn cảnh và kiến trúc. Con người không thể đi xây nhà trong thung lũng chết, lại cũng không thể chọn giải đất dốc trơn trượt, nơi thiếu nước, nơi úng ngập, nơi thốc gió, nơi ẩm ướt để xây nhà ở. Con người tất phải chọn hoàn cảnh nào đẹp để nhất, địa điểm đẹp nhất, phương hướng đẹp nhất,

kết cấu đẹp nhất để làm nhà. Lý luận dương trạch của phong thủy chính là cách tính toán để giải quyết cái mở vấn đề khó khăn trên. Chủ quan có thể năng động cải tạo khách quan, nhưng trước hết phải tôn trọng khách quan để thích nghi với khách quan chứ không được làm ngược lại khách quan. Những gì đi ngược lại quy luật khách quan đều phải chịu sự chế tài vô tình của khách quan. Do vậy địa lý học nhân văn, hoàn cảnh, kiến trúc đều không nên coi thường phong thủy.

Ngoài ra, mỹ học có thể nghiên cứu phong thủy từ sự hòa hợp giữa con người và hoàn cảnh. Môn lịch sử nghiên cứu về sự sản sinh, phát triển, tàn lụi của quý tích của phong thủy. Môn xã hội học có thể nghiên cứu thổ nhưỡng xã hội mà phong thủy dựa vào đó để sinh tồn. Môn luận lý học có thể nghiên cứu quan hệ giữa quan niệm đạo đức của con người với phong thủy. Môn văn hóa học có thể nghiên cứu thuộc tính nội tại của phong thủy trong sự giao lưu tiếp xúc với các hiện tượng văn hóa đại chúng. Môn tâm lý học có thể nghiên cứu trạng thái tâm lý thế nào mà lại đủ sức khiến mọi người tin tưởng vào phong thủy. Môn chính trị học có thể nghiên cứu ảnh hưởng của phong thủy đối với tiến trình của xã hội Trung Quốc. Triết học có thể nghiên cứu duy vật biện chứng pháp không màu mè, duy tâm luận ngu muội và làm thế nào mà môn "hình nhi thượng học" lại có thể hỗn tạp lẫn vào trong phong thủy (còn gọi là huyền học, đối lập với duy vật biện chứng. Quan niệm sự vật đều là cố lập, bất động, bất biến, có tăng giảm chỉ về số lượng mà do khách quan tạo ra chứ không có yếu tố chủ quan nội tại - ND chú). Môn dân chính học có thể từ góc độ xây dựng dân chính mà nghiên cứu vấn đề chôn cất mồ mả và xây dựng cửa nhà của phong thủy.

Ứng Thiệu đời Hán nói trong cuốn "**Phong tục thông nghĩa**" là : "*Điều cần yếu thúc đẩy chính quyền là bàn phong cảnh tục*". (Nguyên văn : "*Vị chính chi yếu, biện phong cảnh tục*"). Hãy để các nhà công tác khoa học của chúng ta đem thuật phong thủy - một hiện tượng văn hóa mà không có nơi nào trong xã hội không bị ảnh hưởng - đưa vào lĩnh vực nghiên cứu của nền khoa học của chúng ta và trân trọng nghiên cứu nó.

5. Đặc điểm của phong thủy.

Trong quá trình lưu truyền, thuật phong thủy có các đặc điểm sau :

a) Tính phổ biến.

Xét dọc thời gian, quan niệm phong thủy bắt đầu từ thời Tiên Tần (tức trước khi Tần Thủy Hoàng đế thống nhất Trung Hoa, tức là chỉ thời Xuân Thu Chiến Quốc : từ năm 221 trước Công nguyên trở về trước - ND chú) kéo dài cho tới ngày nay, và vẫn còn ảnh hưởng tới hậu thế tức là đến thế kỷ thứ 21 cũng chưa chắc đã bị tiêu diệt. Nếu tính từ đời Hán thối, thuật phong thủy đã có hơn hai ngàn năm lịch sử trong đó thời Nam Bắc triều (từ năm 420 đến 589 sau Công nguyên - ND chú) và đời Thanh là hưng thịnh hơn cả. Nếu xét về bề ngang không gian lấy khu vực Giang Tây của Giang Nam, Phúc Kiến, An Huy, Chiết Giang làm trung tâm rồi lan ra khắp cả nước. Hiện nay có người nói rằng thuật phong thủy bắt nguồn ở cao nguyên đất vàng của phương Bắc, quan niệm về phong thủy bắt đầu từ thời kỳ hang động ở động Tu Diêu. Nếu cách nói này đứng được thì đất phát nguồn ra thuật phong thủy ở phương Bắc, lý luận và lưu phái lại hình thành ở phương Nam, như vậy cả nước có hai trung tâm. Xét

từ dân tộc, lấy dân tộc Hán làm chủ, đã thâm thấu đến các dân tộc ít người, cùng với các dân tộc ít người, Trung nguyên có quan niệm về chôn cất, quan niệm về nhà cửa đã dung hợp với nhau. Các dân tộc ít người ở Trung nguyên (tên gọi xưa chỉ vùng đất từ giữa xuống cuối sông Hoàng Hà, gồm phần lớn tỉnh Hà Nam, phía Tây tỉnh Sơn Đông, tỉnh Hà Bắc và phía Nam tỉnh Sơn Tây - ND chú) vừa xây dựng chính quyền đã chịu ảnh hưởng và đồng hóa của văn hóa Trung nguyên nên cũng dần dần tin vào phong thủy.

b) Tính thần bí.

Thuật phong thủy trên thì xem thiên văn, dưới xét địa lý, vận dụng vô cùng ảo diệu các học thuyết về thái cực, âm dương, tứ tượng, ngũ hành, tinh tú... để xây dựng nên cả một hệ thống lý luận rất phức tạp; hơn nữa lại còn phụ hội thêm về long mạch, minh đường, sinh khí, huyết vị... vô số là thuật ngữ, rồi lại vận dụng thêm nguyên lý chỉ "Nam" (tức từ trường kim nam châm luôn chỉ đúng hướng Nam - Bắc - ND chú) để chế tạo ra la bàn phong thủy... Tất cả những thứ phức tạp kể trên đối với quần chúng còn ngu muội thì quả thực vô cùng là thần bí. Không chỉ có thế, nhà phong thủy còn bịa đặt ra vô số chuyện hoang đường kỳ diệu, hoặc dựa vào các sự kiện phát sinh trong lịch sử thêm thắt các quan niệm về phong thủy vào hay đem các sự kiện phát sinh trong lịch sử ngẫu nhiên trùng hợp với quan niệm của phong thủy thêm dấm thêm ớt làm cho câu chuyện thêm kỳ quặc quái dị, làm cho dân tình cảm thấy vô cùng thần bí. Một hai ngàn năm lại đây không có ai nghiên cứu toàn diện về phong thủy, chưa có ai bóc trần cái áo thần bí vỏ ngoài của phong thủy, chưa có ai vẽ rõ ràng bộ mặt thật của thuật phong thủy... do đó thuật phong thủy càng hiện ra càng thêm thần bí.

c) *Tính phức tạp.*

Lý luận của thuật phong thủy và thực tiễn thật vô cùng phức tạp. Hành nghề thì có "ba năm chọn đất, mười năm điểm huyết". Mười ba năm sau mới có thể điểm huyết được, qua đó có thể thấy đây không phải là bản lĩnh tầm thường. Những thầy phong thủy lấy phong thủy kiếm cơm ăn cả đời, nếu họ tự hỏi lương tâm một cách chân thật thì chắc bản thân họ cũng chẳng biết phong thủy là cái quái gì, các kiểu thuật ngữ, các loại kiêng kỵ, rối rít tít mù khó mà giải quyết, quả thật là "cắt không đứt, cái lý càng loạn". Không có hệ thống lý luận, không có tư duy nghiêm chỉnh (phần lớn là nói nhăng nói cuội) chẳng có thuật ngữ tiêu chuẩn, chẳng có kết cấu quy tắc bình thường, không có khí cụ quy chuẩn thống nhất, không có nghi thức cố định, chẳng có kinh điển nghiêm chỉnh, không có đoàn thể học thuật, chẳng có nhân vật có quyền uy, có có chăng nữa chỉ là kẻ giang hồ lừa đảo, mỗi người một phái, tùy ý bốc trời, đầu đá lẫn nhau, tự mình mâu thuẫn, tự treo băng hiệu, ra sức kiếm khách hành nghề kiếm chác. Thuật phong thủy cứ để cho họ tự tung tự tác làm sao chẳng loạn ? Lại nói từ lúc bắt đầu đến giờ chưa hề có một cuốn sách nào dùng ngôn ngữ thông dụng giới thiệu thuật phong thủy một cách toàn diện, chúng ta chỉ đành cố đọc số sách cổ không có tiêu điểm đã kể mà số sách này kết cấu lung tung, đoạn trên chẳng ăn nhập với đoạn dưới, chữ sai chữ hỏng vô số, từ này đến từ khác toàn thuật ngữ chẳng ai đọc thấy, nghe thấy, chẳng có chút gì hợp với tư duy lôgic, văn từ thì cố nặn ra vẻ huyền hư, rõ ràng không thể nào đọc hiểu, làm cho người đọc bù đầu rối ruột như từ tăng mây mù rất xuống. Có một số đoạn do người viết viết bừa, chẳng những khiến chúng ta hiện nay chẳng làm sao cho rõ

nổi, mà tương lai cũng rất khó mà đọc hiểu. Kỳ thực cũng bất tất phải cố tìm hiểu, vì vạ gì mà tự hãm mình vào cái vũng lầy khó rút chân ra đó làm gì ?

d) Tính lừa dối.

Muốn bán được thuốc cao phải bốc láo lên đến độ không còn ai chen vào đâu được nữa, bằng không mọi người làm sao lại bị lừa ? Thuật phong thủy cũng vậy. Chẳng những vay mượn học thuyết thái cực mà còn dựa vào các sách kinh điển của Nho gia vốn được xã hội phong kiến đề cao mà tìm chọn ra một số căn cứ chi tiết vụn vặt để thổi phồng lý luận về "đạo hiếu" lên, những là "chôn cất, việc lớn của con người" (nguyên văn : "táng giả, nhân chi đại sự") và chỉ có chôn cất ở nơi đất có sinh khí thì người chết mới được an nhàn, người sống mới được phú quý v.v... Thầy phong thủy làm ra bộ quan tâm đến người khác, giữ dáng vẻ vất vả tiêu tụy, vì lòng từ thiện muốn cứu vớt sinh linh, cốt đủ lừa dối lung lạc lòng dân. Họ đi tìm tướng đất cho người, toàn là dùng miệng lưỡi nói năng linh hoạt, đem những ngày phát phúc ra nói xa nói gần, đem những gì phải kiêng cử càng nói càng lắm. Nếu như cho nhà chủ nào đó chẳng thấy phát phúc hoặc chẳng thấy gặp tai gặp nạn thì họ đều có thể tìm ra biết bao cách nói xuê xoa, toàn "nhờ ba tác lưỡi còn chưa rách" nói đến người nghe phải tâm phục khẩu phục, cứ hết mớ tiền nợ đến mớ tiền kia "cúng" cho họ. Lại còn những sách vở phong thủy gọi là "của tổ tiên truyền lại" hay "chính tông phong thủy" toàn là những mồi nhử để người ta phải mắc câu.

e) Tính ngoan cố.

Từ lúc bắt đầu mọc mầm thuật phong thủy cho tới nay nó đã bị biết bao nhà tư tưởng duy vật công kích. Từ Vương

Sung đến Hùng Bá Long đều viết bài chỉ tiếc là chưa có mùi phê phán. Sau khi thành lập nước Trung Hoa mới, theo phong trào quét sạch mê tín dị đoan phong kiến, thuật phong thủy cũng chịu sự đả kích nặng nề, chủ yếu là với thái độ "cho nghỉ khỏe" và tiêu diệt. Xét về phía người thành thị hoặc người có văn hóa, thuật phong thủy quả là "thời không người nổi" ! Tuy vậy thuật phong thủy lại biến thành phong trào ngầm nằm phục ở trong nông thôn rộng lớn, tồn tại trong đầu óc người ta và biểu hiện trên hành động của mọi người. Theo nhiều người thì loại phong tục dân gian như phong thủy "tin tốt hơn là không tin", cũng không nên không tin hoàn toàn. Cán bộ thôn, trấn cũng khó lòng làm nổi công tác tư tưởng đối với họ, chưa kể có một số cán bộ lại rất tin phong thủy. Thôn xóm nước ta, nói chung mỗi thôn một họ, người trong thôn đều cùng họ, thôn nọ với thôn kia còn quan hệ thông gia thông giao, lối ăn ở theo kiểu cũ như thế mà lại mong rầy bỏ tập tục cũ thì sợ chẳng phải là việc dễ dàng gì. Truyền thống văn hóa với mấy ngàn năm lịch sử, với phương thức sống của người sản xuất nhỏ, khiến người ta cảm thấy cả mở phong tục dân gian cũ là việc bình thường và hợp lý. Khi thấy dân làng mời thầy phong thủy về tìm đất, ở đâu mộ thì đốt vàng, dập đầu lễ... nếu anh có gan xông tới ngăn cấm chắc chắn sẽ bị một trận chửi rửa ra trò hay trận đòn đấm đá nên thân và cả tông tộc nhà họ sẽ trở thành kẻ thù của anh ngay. Mấy chục năm lại đây, đảng và chính quyền tuyên truyền thay đổi phong tục, tuyên truyền nên "nuôi tốt chôn vừa" thôi. Đối xử với người già, lúc còn sống nên để các cụ được tận hưởng cuộc đời, còn khi chết thì việc tang ma nên từng tiệm, đó là một chính sách vô cùng hay. Nhưng một số dân làng lại cứ làm ngược lại đối với người già lúc còn sống

thì lạnh nhạt, thậm chí còn ngược đãi nữa, nhưng khi người già qua đời thì tang ma rình ràng, khóc lên khóc xuống. Người ta không nén nổi mà phải bật hỏi làm ăn kiểu ấy cuối cùng để cho ai xem ? Để người chết xem hay người sống xem ? Người chết thì còn thấy gì, làm như vậy là để tận hiếu chăng ? Dềnh dang việc thổ mộc, xây mồ dựng mã, lãng phí tiền của mà lại cho là hợp với đạo trời đất thật là ngu hết chỗ nói. Có thể nói dứt khoát rằng nếu không có biện pháp hữu hiệu và đường lối tuyên truyền đúng đắn thì thuật phong thủy chắc còn tồn tại ở trong dân gian mãi.

g) Tính bảo thủ.

Nói về phía thầy phong thủy thì họ khá là bảo thủ. Họ đều giữ chặt lấy món "gia truyền", tự xưng là "cơ trời không thể lộ", lại chọn lối dạy "một thầy một trò" để thu nạp đệ tử, giữ gìn cả với nhau. Thời nhà Đường, Tống có một đám học trò không thành đạt đi sang Giang Tây tìm thầy phong thủy học nghề, anh nào anh nấy đều được nếm món "đóng cửa tạ khách". Họ đành tự mình đi khảo sát thực địa, căn cứ vào địa hình những ngôi mộ nào nổi tiếng là kết phát, tự tổng kết thành bài lý luận mang trở về Phúc Kiến, đổi mới sáng tạo lập nên trường phái mới, đồng thời lại cũng "không truyền ra ngoài". Xét người coi trọng phong thủy mà nói thì những người được phú quý kia đều để di thể cha mẹ, ông bà, thậm chí cả cụ kỵ nữa để lại trong nhà, không đem chôn là cứ làm sao ? Chỉ vì tìm chưa ra đất tốt ! Còn các nhà nghèo hèn kia ăn chẳng đủ no, mặc chưa đủ ấm, nhưng muốn để tìm được ngôi đất quý thì có vay nợ lãi, bán ruộng, bán cả con gái đi cũng không hề tiếc. Mà thầy phong thủy lại còn dùng vô vàn điều kiêng kỵ để trói tay trói chân họ : những là "long mạch tuy tốt, khí đất xông thẳng, không hợp kết huyệt", những là

"huyết đất tuy tốt nhưng sa thủy chảy ngược, cũng không kết được", nào là "thế đất, vị trí huyết đều tốt nhưng thời gian và phương vị lại phạm sát, cũng không kết được" v.v.. và v.v... khiến anh chẳng biết nghe ai cho phải. Xây nhà thì cũng vậy, không được quá cao, không được vượt ra trước; không được để góc nhà khác chỗ vào nhà mình. Ven đường, không xây được, bờ dầm không xây được, dưới gốc cây chơ vơ không xây được v.v... Rồi thì hồ này không được đào, núi kia không được bới. Hôm nay không được đi về hướng Tây, ngày mai không được đi sang hướng Bắc, giờ Dần không được sinh con, giờ Thìn không được khóc, cười v.v... động một chút là phạm điều kiêng kỵ, thế thì chỉ có cách dừng sống ở đời nữa mới xong.

h) Tính thực dụng.

Lấy thầy phong thủy mà xét thì họ lấy việc chọn đất làm nghề nghiệp kiếm sống. Đi tìm đất cho người không chỉ gào ăn gào uống, kiệu đưa, xe đón, mà còn đòi thù lao tạ lễ, tiền đưa càng nhiều tướng đất càng đẹp, đấy gọi là "tìm tướng đất theo tiền". Chính vì vậy mà thời còn phong kiến vô số "kẻ sĩ" tự nguyện làm cái nghề kiếm ăn kém sạch sẽ này. Lại nói về phía bên mời người tìm đất, dù biết việc dữ lành chỉ là chuyện hão huyền có có không không nhưng lại không sợ hại đời mất của mà chỉ hy vọng có thể mau chóng thay đời đổi kiếp. Tuy nhất thời chưa có thể mát mặt ngay, nhưng trong lòng cũng được phần an ủi, toàn là nghĩ bụng : "Thầy phong thủy X..., Y... đã chả bảo ngôi mộ nọ của nhà mình đất tốt, chả đến mấy năm ta sẽ được lộc trời đưa lại, ta sẽ phát lên..." Giác mộng mới đẹp làm sao ! Cái tính thực dụng này của phong thủy cũng là một trong các nguyên nhân còn tồn tại lâu của phong thủy.

6. Phương pháp nghiên cứu.

Phương pháp nghiên cứu thuật phong thủy, trước hết phải kiên trì chủ nghĩa duy vật biện chứng và chủ nghĩa duy vật lịch sử làm quan điểm thừa nhận tính thứ nhất là vật chất, tinh thần là tính thứ hai, tinh thần có tác dụng trở lại với vật chất. Phải thừa nhận sự vật là có phát triển, biến hóa là có quy luật nhất định. Phải thừa nhận sự vật là có thể phân chia được, có thể nhận thức được. Phải thực sự cầu thị, thông qua phân tích nghiên cứu để rút ra kết luận, đồng thời không ngừng hoàn chỉnh kết luận.

Thứ hai là phải chọn phương pháp thật khoa học. Thuật phong thủy không phải là hiện tượng riêng lẻ, vì vậy phải xuất phát từ các môn học lịch sử, địa lý, phong tục dân gian, luận lý, tâm lý, mỹ học, xã hội học, kiến trúc... toàn các lĩnh vực bao la để nghiên cứu thuật phong thủy một cách tổng hợp. Từ đó có một nhận thức toàn diện và sâu sắc đối với thuật phong thủy.

Thứ nữa lại phải chọn dùng các phương pháp khoa học nói chung, thông thường cùng với nhau, đi từ quy nạp đến diễn dịch lại từ diễn dịch sang quy nạp, phân loại, giả thiết, quan sát, thực nghiệm, số học, thông tin v.v... Phương pháp càng nhiều càng mau chóng tiếp cận chân lý.

Đồng thời chúng ta còn phải chú ý tới phương pháp điều tra xã hội học và chỉnh lý văn hiến cũ nữa.

Chỉnh lý văn hiến cũ này tức là tiến hành thanh lý các thứ văn hiến có liên quan đến phong thủy đã lưu truyền lại theo lịch sử, đặc biệt là tiến hành nghiên cứu các thứ "kinh điển" có liên quan đến phong thủy, dùng thái độ khoa học, thực sự cầu thị, nghiêm cẩn để khảo chứng và đánh giá

thuật phong thủy, như thế từ trên lý luận có thể phân rõ thị phi, từ trên căn bản có thể bóc trần được bản chất thật của phong thủy. Gần đây Nhà xuất bản Đại học Quảng Tây đã chuẩn bị xuất bản các sách như thế, chúng tôi cho rằng đây là điều cần yếu cả mười phần.

Gọi là điều tra xã hội tức là đi vào các tư sách, đến các xóm làng, ngõ phố làm cuộc phỏng vấn xã hội học, tích lũy "bia miệng" là nguồn tư liệu thứ nhất. Quá trình điều tra này cũng đồng thời là quá trình tuyên truyền chính sách của Đảng và chính quyền để có thể dắt dẫn nhân dân có thái độ đối xử chính đáng với phong thủy.

Thông qua chỉnh lý văn hiến và điều tra xã hội, sự nghiên cứu của chúng ta sẽ nghĩ sao làm vậy. Nhưng chúng ta cũng chớ nên lao thảo hạ ngay kết luận.

Học giả nước Mỹ J. Baby trong tác phẩm "**Phương pháp nghiên cứu xã hội**" đã đề xuất ra là chớ nên "Kết thúc nghiên cứu quá sớm". Ông ta bảo : "*Sự nguy hiểm của việc kết thúc nghiên cứu quá sớm là rõ ràng mà dễ thấy. Quay trở lại lịch sử phát triển tri thức của nhân loại, chúng ta phát hiện thấy nhân loại liền một mạch cải biến cách nhìn đối với những sự vật đã biết rồi. Xét từ ý nghĩa này mà nói, mọi nghiên cứu là không có giới hạn. Khoa học là một sự nghiệp có hình dạng mở rộng, kết luận tóm tắt là không ngừng đổi mới. Tuy nhiên có nhà khoa học nào đó cho rằng hạn mục nghiên cứu nào đó đã triệt để kết thúc, còn những người khác không cho là thế. Thậm chí có khi cả một thế hệ nhà khoa học cho rằng vấn đề gì đó đã kết thúc việc nghiên cứu rồi, nhưng các nhà khoa học đời sau vẫn còn kiểm nghiệm lại đồng thời cải tiến các quan điểm cũ kia !*" Chúng ta nhận thấy đoạn lý luận kể trên có ý nghĩa chỉ đạo

cho việc chúng ta nghiên cứu phong thủy biết nhường nào. Nghiên cứu thuật phong thủy không chỉ trông vào một vài người viết một vài tác phẩm qua một vài chiến dịch mà đã có thể "công lớn đã xong" ("đại công cáo thành"). Các kết luận phải không ngừng hoàn thiện từ trong nghiên cứu, chỉ có kiên trì nghiên cứu không biết chán mới có thể thấy được "bộ mặt thật của núi Lư".

Cần phải đối xử với tư tưởng mê tín phong thủy tồn tại trong quần chúng ra sao ? Lê-nin trong tập "Ý nghĩa luận chiến đấu duy vật chủ nghĩa" đã dạy rất hay : *"Một người Mácxit nếu cho rằng trăm ngàn triệu quần chúng nhân dân (đặc biệt là nông dân và thợ thủ công) bị cả cái xã hội hiện đại vây hãm trong hoàn cảnh ngu muội vô tri và phạm vi chật hẹp thiến kiến chỉ có thông qua con đường giáo dục thuần túy chủ nghĩa Mác mới có thể vùng thoát trạng thái ngu muội, đó chính là sai lầm to lớn nhất mà cũng là hỏng nhất. Cần phải đem các loại vô thần luận ra tuyên truyền, cung cấp tài liệu cho họ. Dùng các loại biện pháp để ảnh hưởng tới họ, để đưa lại hứng thú cho họ, thức tỉnh họ khỏi cơn mộng mê tôn giáo"*. Điều đó muốn nói đối với trạng thái ngu muội của quần chúng một mặt dùng quan điểm chủ nghĩa Mác tiến hành giáo dục, mặt khác cần phải nói sự thực, giảng giải đạo lý... dùng các biện pháp để giáo dục quần chúng. Chỉ dựa hoàn toàn vào "chủ nghĩa sách vở", dựa vào giáo điều thì không thể nào thức tỉnh được quần chúng.

Mao Trạch Đông trong cuốn "Bài giảng trong hội nghị công tác tuyên truyền toàn quốc của Đảng Cộng sản Trung Quốc" (xem "Mao Trạch Đông tuyển tập" - Quyển 5) đã từng nói : *"Chúng ta phải đề xướng những gì chính xác, phân đối những gì sai lầm. Chỉ dựa vào biện pháp mệnh lệnh chính*

trị cảm người ta tiếp xúc với các hiện tượng không bình thường, cảm người ta tiếp xúc với những hiện tượng xấu xa, cảm người ta tiếp xúc với tư tưởng sai lầm, cảm người ta nhìn quỹ trầu thần rắn, sẽ không giải quyết nổi vấn đề. Đương nhiên tôi không đề xướng phát triển quỹ trầu thần rắn, tôi chỉ nói "có một chút cũng là được". Những gì đó sai lầm còn tồn tại điều đó không có gì là lạ, cũng không nên sợ hãi mà những cái đó có thể khiến mọi người càng học hiểu hơn và đấu tranh với chúng". Điều đó muốn nói trong quần chúng dù có tư tưởng chưa chính xác cũng không đáng sợ, mấu chốt tùy thuộc vào việc đấu tranh chống tư tưởng sai trái đó ra sao.

Ở đây chúng ta có thể đưa ra một ví dụ dùng sự thực giáo dục quần chúng. Từ hồi 1951 thôn Sa Thạch Dạ huyện Tuấn Hóa tỉnh Hà Bắc muốn phát triển sản xuất nên chuẩn bị tìm nguồn nước. Rất nhiều người chủ trương mời nhà phong thủy tìm hộ. Chi bộ Đảng giải thích cho quần chúng và cấm ngặt nhưng quần chúng chỉ nghe mà chẳng nói chẳng rằng. Thế là đành phải cho mời thầy phong thủy. Thầy phong thủy là một người bị liệt, muốn đi phải có người khiêng, lại thích ăn ngon. Thầy phong thủy ở liền năm ngày sau đó giơ tay trở về phía Đông bảo : "Nước ở kia kia !" Nhưng dân thôn đào giếng liền chín ngày đêm chẳng thấy nước đâu. Quần chúng tình ngộ biết ngay ngón nghề của thầy phong thủy. Lúc đó huyện cử kỹ thuật viên về dùng phương pháp khoa học dò tìm nguồn nước, cuối cùng đã tìm ra nguồn nước ở núi phía Bắc. Quần chúng lúc ấy mới cảm nhận chỉ có khoa học là đáng tin tưởng.

7. Nhiệm vụ cấp bách.

Ngay bây giờ việc nghiên cứu phong thủy đã trở thành một nhiệm vụ vô cùng cấp bách. Đó là vì :

Thứ nhất, thuật phong thủy đang lan tràn thành tai họa. Trong làn sóng lớn cải cách, mở cửa, cuồn cuộn ào về phía trước, các loại tư tưởng từ nước ngoài sẽ thấm thấu vào trong nước. Nhật Bản, các nước Đông Nam Á... trước nay vẫn coi trọng quan niệm về phong thủy, các vùng Cảng, Đài của nước ta (tức Hồng Kông, Đài Loan - Chú của ND) còn nồng nàn tập tục phong thủy. Các hình thái ý thức đó cuốn cả vùng ven biển của nước ta vào vòng, từ Lương Quảng đến Giang Thiệt (tức Quảng Tây, Quảng Đông, Giang Tô, Chiết Giang - ND chú) rồi ngấm cả vào trong nội địa chúng ta trong 40 năm qua đã một lèo thực hiện thay đổi phong tục tập quán, quan niệm về phong thủy về cơ bản đã bị thanh trừ ở các thành thị, chỉ còn ngấm ngấm nằm phục ở vùng nông thôn. Đặc biệt là ở các vùng nông thôn lạc hậu. Ở các nơi đó vẫn còn giường ẩm chần êm cho cái thai nhi phong thủy, trình độ văn hóa còn kém cõi của dân làng vẫn vui vẻ tiếp nhận cái mớ phong thủy này. Việc lớn bằng trời cũng có thể không lý đến, duy chỉ có việc phong thủy là vẫn phải "đến nơi đến chốn" ! Loại phong tục hủ lậu này lại rất mau lẹ lan tràn đi khắp chốn.

Thuật phong thủy vừa ngóc đầu dậy đã trở nên tai họa nghiêm trọng trong xã hội. Việc hỏa táng không được đẩy mạnh, việc chôn cất ngày một tăng nhiều, việc tu mộ sửa mã thế đất đưa đến tình trạng sau :

a) Diện tích cày cấy thu hẹp dần trực tiếp ảnh hưởng đến sản lượng nông nghiệp. Đất cày cấy của dân nước ta vốn đã rất hạn chế mà vấn đề đất ruộng lại có quan hệ đến quốc kế dân sinh. Hàng năm người chết cướp đi vạn triệu tấn lương thực của người sống. Đây quả là tổn thất to lớn biết chừng nào cứ thế này kéo dài mãi đất nước sẽ chẳng còn đất, nước nữa.

b) Ảnh hưởng cả đến nghề rừng, chính sách trồng cây, gây rừng bị phá hoại. Mồ mả chiếm cả núi đồi, vì núi đồi là nơi sinh ra cái gọi là "*Long mạch*" mà ! Bao nhiêu là núi biến thành núi mộ, cứ như những cái mụn cóc vậy. Rừng bị phá ảnh hưởng đến môi trường sinh thái, ảnh hưởng đến nguồn đặc sản rừng, đối với đời sống và sản xuất của nhân dân đều không có lợi.

c) Sự nghiệp du lịch cũng bị hạn chế. Thuật phong thủy cho rằng núi đá, núi đất, mỏm núi... đều có thể chôn người chết. Mồ mả phải lập ở nơi non xanh, nước biếc có độ ẩm áp thích hợp, mà các nơi này lại vốn là những địa điểm du lịch đẹp đẽ, có hạng. Khi chúng ta đi du lịch, thử hỏi đến đâu cũng thấy mồ lớn mả bé, rừng sâu núi thẳm cũng thấy toàn bia nhỏ bia to thì còn ai hứng thú gì để du lịch tiếp tục nữa !

d) Lãng phí nhân tài vật lực, tăng gánh nặng đóng góp cho mọi người. Tu mồ sửa mả nhiều sẽ tốn phí gỗ lát, xi măng, vôi cát. Tu sửa một ngôi mộ xét ra lãng phí không lớn, nhưng hàng năm cả nước tu sửa hàng chục, hàng trăm vạn ngôi mộ một lúc thì biết bao gỗ lát xi măng vôi cát đã phải chi dùng. Con số đó không khổng lồ ư ? Có một số nhân dân ở Giang, Chiết đã phải nói bây giờ chẳng những cưới vợ gả chồng lo không nổi mà đến ma chay lo không xong ! Vay nợ làm ma, ganh nhau, lôi kéo nhau, cùng chỉ để khổ cho người sống.

e) Không có lợi cho phong hóa xã hội. Tranh nhau ngôi đất quý thường gây nên mối bất hòa giữa thôn nọ với thôn kia, họ này với họ khác, người nọ với người kia, thậm chí gây ra ẩu đả dẫn đến án hình sự ngày càng nhiều. Đã thế cái không khí tin quỷ tin thần ngày càng nghiêm trọng, những

gì là báo ứng nhân quả, kiếp nọ kiếp kia, nhân nghĩa trung hiếu kiêu cố lỗ... càng ngày làm con người thêm hủ bại, hạ thấp tố chất văn hóa tư tưởng tiến bộ của mọi người, của xã hội.

g) Rất ít học giả nghiên cứu phong thủy. Bốn chục năm nay chỉ có mấy bài viết ngắn ngủi mang tính phổ cập khoa học nhắc nhở đến "miếng đậu phụ" phong thủy. Chẳng có lấy một luận văn nào có chất lượng, có tính học thuật cao, giàu sức phê phán thuyết phục, nghiên cứu phong thủy thành hệ thống nói đến nơi đến chốn. Năm vừa qua đồng chí Hà Hiếu Hân có viết cuốn **"Khám nguồn phong thủy"** có tính mở đường tư tưởng mới, đáng tiếc thay lại chỉ bó hẹp nghiên cứu phong thủy ở góc độ kiến trúc, được xếp trong "Tủ sách văn hóa kiến trúc cổ". Trung Quốc có bao nhiêu là học giả, hàng năm xuất bản cả ngàn loại sách thế mà lại chẳng có một học giả nào viết cho một cuốn sách nghiên cứu phong thủy cho có hệ thống, thật đáng khiến chúng ta tiếc hận.

Nhưng sao các học giả lại không sẵn lòng nghiên cứu về phong thủy ?

Đầu tiên các học giả cho rằng đây là công việc của cán bộ. Cán bộ quản công tác tư tưởng, quản xây dựng dân chính, đích xác là họ phải nghiên cứu phong thủy. Nhưng cán bộ còn bù đầu với mớ công tác sự vụ khổng lồ họ còn thì giờ đâu lo việc nghiên cứu học thuật. Có số cán bộ thừa măn ngồi rung đùi trong phòng làm việc đọc báo chí, nghe báo cáo... còn đối với cái họa phong thủy đang lưu hành trong dân gian thì họ gửi gắm hy vọng vào mấy cái công văn hòa tấu, mấy đạo mệnh lệnh cứng rắn có thể thừa sức tiêu trừ cái phong tục hủ bại kia.

Thứ hai, các học giả cũng chẳng coi cái môn học vấn này ra gì. Họ cho rằng chỉ cần nghiên cứu "phương thức sản xuất châu Á", nghiên cứu học thuyết nhà Nho, nghiên cứu bốn phát minh lớn mới là môn học vấn "danh chính ngôn thuận" còn phong thủy là cái thứ "dân Ba thực nhà quê", (câu tục ngữ, đầu tiên chỉ các loại dân ca Ba thực nước Sở thời Chiến Quốc, 475 - 221 trước CN, sau dùng chỉ chung các thứ văn hóa dân gian bị coi thường - ND chú), là thứ "thịt cày", đâu có được đưa vào tiệc lớn ! Có ai định nghiên cứu phong thủy thì sẽ bị ngay các học giả khác coi là không phục vụ sự nghiệp chính, đi lạc vào con đường tà !

Thứ ba, thuật phong thủy cũng rất khó nghiên cứu. Theo dòng lịch sử, lý luận về phong thủy toàn là do các văn nhân phong kiến sáng tạo ra. Họ dựa vào các học thuyết trên trời từ phương vị, trăng sao... kết hợp với kết cấu sơn thủy của địa lý, đến cả bát quái vượng khí, hung nghịch v.v... làm cho phong thủy thành một mớ nội dung vô cùng phức tạp. Các văn hiến kinh điển của phong thủy lại đâu phải là thứ các học giả bình thường có thể xem hiểu nổi, giả sử chúng ta có dốc lòng vào nghiên cứu phong thủy chẳng nữa thì cũng còn khối nội dung chẳng thể nào làm sáng tỏ nổi.

Vì cán bộ lẫn học giả đều chẳng coi trọng phong thủy khiến cho một số phần tử coi thường pháp luật có cơ hội vùng dậy. Họ tự biên tự in những loại sách bỏ túi loạn xà ngầu, đùa bỡn với thuật ngữ, tuyên truyền mê tín dị đoan, đầu độc nhân dân, cốt để nhét đầy túi tham và phá hoại nghiêm trọng tinh thần kiến thiết chủ nghĩa xã hội văn minh.

Gương xấu rành rành, chúng ta cần phải mau chóng hành động ngay. Đối với mê tín dị đoan kiểu phong kiến phải

tiến hành phê phán thẳng tay không nương nhẹ; đối với tư tưởng của nhân dân quần chúng phải tiến hành dẫn dắt đúng đắn, xây dựng nên bộ mặt của một xã hội mới mà Tổ quốc nhân dân mong muốn.

II. THIÊN PHÁT SINH

*Sáng sáng tôi tôi, bao giờ mới đời,
Âm dương tam hợp, đâu gốc đâu hóa,
Toàn do cừ trùng, mưu gì vượt qua ?
Lần này công gì, bắt đầu làm sao ?*

THỜI CHIẾN QUỐC - KHUẤT NGUYÊN
"Hỏi trời"

Quan niệm về phong thủy, lý luận phong thủy, thực tiễn phong thủy phát sinh ra đâu phải là hiện tượng ngẫu nhiên, cũng đâu phải là do sức mạnh bên ngoài cưỡng ép dân ta xưa kia mà nó có do bối cảnh xã hội rất sâu sắc. Nguyên nhân cơ bản nhất là nghèo khổ và ngu muội, là kết quả tất nhiên của nền khoa học chưa phát triển.

Ngoài các điều ấy ra sự phát sinh của phong thủy còn có liên quan với các nguyên nhân xã hội khác như "đạo hiếu", người sống nhớ đến người chết, hy vọng chọn được phương thức "hậu táng" để bổ sung cho chỗ khiếm khuyết về tâm lý, để cho yên ổn về tâm lý. Cũng như trong "tướng thuật" (thuật xem tướng mạo - ND), nước ta cổ xưa rất thịnh hành các môn tướng ngựa, tướng trâu, tướng người... bên trong vừa có mê tín dị đoan mà cũng vừa khoa học. Thuật xem tướng mà phát đạt tất sẽ dẫn đến thuật xem "tướng đất". Lại như "thuật số" (tức bói toán các kiểu - ND), ngay từ thời cổ đại nước ta đã hoàn chỉnh học thuyết âm dương, có đoán số, đoán chữ, bói gậy, đoán diêm giải mộng, bói sách v.v... đều là

các hoạt động mê tín và các thứ mê tín dị đoan này cũng hỗ trợ lâu dài cho sự ra đời của phong thủy.

Nguyên nhân cần thảo luận thì rất nhiều, ở đây chỉ bước đầu đi sâu tìm hiểu hình thái ý thức về quan niệm sùng bái liên quan đến thuật phong thủy.

1. Sùng bái tự nhiên.

Cuộc sống con người dựa dẫm vào tự nhiên là một thực tại khách quan tồn tại không ý lại vào ý thức. Ở cái thời đại khoa học còn chưa phát triển, con người sống thuận theo tự nhiên, khuất phục thiên nhiên. Trong cuốn "**Chống Durinh**", Engghen đã nói : *"Thoạt đầu thiên nhiên tỏ ra là một cái gì đó hoàn toàn kỳ lạ, có uy lực vô cùng và là một sức mạnh không sao chế phục nổi, dù là nó đối lập với con người. Quan hệ của con người với thiên nhiên hoàn toàn giống như quan hệ của động vật đối với thiên nhiên, con người cũng như loài vật hoàn toàn phục tùng quyền lực của thiên nhiên"*.

Con người cho rằng thiên nhiên là "một số chưa biết" vô cùng lớn, có vô vàn đấng tạo hóa có thể tùy ý trong việc làm chúa tể nhân loại. Vì vậy con người đã thần linh hóa tự nhiên, sùng bái tự nhiên. Đối với mặt trời, mặt trăng, các vì sao, núi đồi sông suối, thú chạy chim bay, đất đá cỏ cây.... không có thứ gì mà không kính nể. Sách "*Thượng thư - Nghiêm điển*" ghi rằng thời Ngu Thuấn "Cúng tế sáu dòng" (nguyên văn : "Yên vu lục tông"). Sáu dòng (tông) đây là dòng trời có mặt trời, trăng, sao, dòng đất có sông, biển, đại (Đại sơn hay còn gọi là Thái sơn, Thái nhạc - ND chú). Sách "*Quốc ngữ - Lễ ngữ*" có ghi : "Đền trời là ba thần (tức là mặt trời, trăng, sao - ND chú), dân chỉ việc chiêm ngưỡng, đến đất là ngũ hành (tức kim, mộc, thủy, hỏa, thổ - ND chú), chỉ việc

sinh sản, đến năm châu, danh sơn, khe, đầm chỉ việc xuất của cải mà dùng. Không phải vậy, không phải ở cúng lễ". (Nguyên văn : "Cập thiên chi tam thần, dân sở dĩ chiêm ngưỡng giả; cập địa chi ngũ hành, sở dĩ sinh thực giả, cập ngũ châu danh sơn xuyên trạch, sở dĩ xuất tài dụng giả. Phi thị bất tại tế điển").

Thiên nhiên có thể ban phúc cho người, cũng có thể giáng họa cho người, có thể quyết định số phận của con người. Con người phải thuận theo thiên nhiên, đây chính là tiền đề cơ bản của quan niệm về phong thủy. Trên xem thiên văn, dưới xem địa lý, thuận theo tự nhiên dành được mảnh đất có "sinh khí"... dù để ở hay chôn đều được may mắn, đó chính là hiệu ứng mà phong thủy vẫn hăm hở theo đuổi.

2. Sùng bái đất đai.

Con người đâu có sống lơ lửng giữa trời mà lại dẫm chân trên mặt đất để sống còn trên mặt đất. Đất đai ban cấp cho cơ thể con người, lại ban cấp cho con người nguồn của cải, cứ việc lấy mà dùng chẳng hết. Con người thiết tha với đất đai, gọi đất đai là mẹ hiền. Nhưng đất đai lại biến hóa vô cùng, hay chơi khăm con người : lụt lội, hạn hán, sâu bệnh, nóng lạnh... đều là những mối nguy hại cho sự sinh tồn của con người. Con người kính sợ đất đai, cầu đảo đất đai.

Từ hơn hai ngàn năm trước con người đã cung kính thành tâm tế lễ đất đai. Sách "*Lễ ký - Hiệu đặc tế*" đã ghi : "*Xã là đạo của thần đất. Đất chở vạn vật, trời chúc xuống như voi, lấy của từ đất, lấy phép từ trời, đó là kính trời thân đất*". (Nguyên văn : "Xã, sở dĩ thần địa chi đạo giả. Địa tải vạn vật, thiên thù tượng, thủ tài vu địa, thủ pháp vu thiên, thị dĩ tôn thiên nhi thân địa giả"). Sách "*Hiếu kinh vĩ*" ghi :

"Xà là thần của đất đai. Đất đai màu mỡ, tế khôn cùng, cố ý phong đất làm xà để báo đáp công ơn". (Nguyên văn : "Xà giả, thổ địa chi thần. Thổ địa nhuận bát tận kế, cố phong thổ vị xà, dĩ báo công giả").

Lễ nghi tế lễ đất đai có nhiều loại hình thức. Có kiểu đắp đất thành đống, đứng đối mặt với mộ đất mà lễ bái. Có kiểu dùng rượu, máu người hay máu loài vật tươi xuống đất. Ở Quảng Tây có một số thôn trai ở vùng sâu vùng xa còn lưu hành đàn tế đất, cúng lễ thần thổ địa. Ở Vân Nam có một số bản làng ở vùng khuất nẻo lại lưu hành đàn tế đất mẹ, ba năm một lần giết trâu lợn chôn xuống đất coi như đồ tế lễ cúng cho mẹ đất.

Có một số đất đai bỗng nảy sinh hiện tượng kỳ diệu. Như ở Hải Bạt, huyện tự trị người Thổ ở cao độ 1200 mét có làng Duyệt Lai, thôn Tự Viên (chùa) có hai mẩu ruộng nước thật kỳ diệu : bất kể gặp thiên tai hạn hán kiểu gì và có thay đổi bất kỳ giống lúa gì, ở đây vẫn cứ mọc lên gạo thơm đặc sản, mà cái công năng kỳ lạ này cả ngàn năm chẳng đổi thay. Lại như ở tỉnh Hồ Nam, huyện Đông Khẩu, ở Tây Bắc thôn Sơn Môn Thanh Thủy có mảnh đất độ năm chục mét vuông không ngừng tỏa ra mùi thơm kỳ lạ. Người mùi thơm này tinh thần người ta thấy sáng khoái, tâm trí sáng suốt, hết ngay nhọc mệt. Phụ nữ có thai đứng chỗ hương thơm xông lên có thể cảm thấy rõ thai nhi cựa quậy trong bụng. Đó là hiện tượng gì ? Tất nhiên khoa học hiện đại sẽ giải thích đó là do các nguyên tố vi lượng của khoáng vật thiên nhiên tạo nên.

Nhưng ở thời cổ đại, đối với các hiện tượng đặc biệt lạ như vậy không thể có kết luận khoa học được. Do đó người đời trước cho rằng đó là đất lành, đất có linh khí. Người sống

trên đất đó sẽ có thể sống lâu, giàu sang, người chết được táng ở đất này có thể âm phù (ngấm ngấm phù hộ) cho người sống. Đất lành đất dữ đều quyết định ở chỗ có "tụ khí" hay không, vì vậy người đời xưa ước định với nhau đã thành phong tục, không cho phép động thổ đào hào, cứ theo truyền thuyết thì làm vậy sẽ tổn thương đến "khí đất" đưa lại tai ương khó đoán. Cho tới nay đắp đường cái, làm đường sắt, hồ chứa nước, xây nhà máy, khai mỏ... thường rất khó trưng dụng đất đai ở trong tay nông dân, nông dân cứ hay lấy danh nghĩa sợ tàn hại phong thủy tìm đủ cách để ngăn trở công việc ích nước lợi dân chung.

Đất đai có ảnh hưởng đối với con người không ? Câu trả lời khẳng định là có. Lấy âm trạch làm ví dụ, khi chôn cất người chết có một số chỗ đất chôn mà tử thi không dễ tan rã, bảo tồn hoàn hảo, đó là vì ở đấy chất đất khô ráo, thuần khiết, độ ẩm ổn định. Cũng thường xảy chuyện lạ, vì điều kiện đất đai tốt nên có tử thi đã mất hết tri giác (chết già) lại sống lại. Công phu Yoga Ấn Độ có thể chôn người sống xuống đất một số ngày mà không chết, chuyện này chắc cũng có liên quan đến chất đất. Ngược lại, nếu chôn tử thi xuống nơi đất ẩm ướt là nơi siêu vi khuẩn sinh sản cực dễ dàng trong đất rất mau phân hủy xác người chỉ còn lại một mớ xương. Vì vậy thầy phong thủy thường lợi dụng tính chất này xui mọi người nên chọn đất và dân gian cũng dễ dàng tin cái bài bản này của họ. Thầy phong thủy còn bịa đặt bảo khí đất có thể quyết định cả tiền đồ của người ta, có thể đưa lại giàu sang phú quý, đồng thời lại lấy ít nhiều trường hợp đặc biệt ra để thuyết phục khiến cho người ta vốn đã ốm áp sự hoang tưởng lại càng cần cấu rằm rằm.

3. Sùng bái núi cao.

Đất nước ta núi chiếm hai phần ba. Các triền núi dài dằng dặc là cột sống nhô cao của đất liền, các ngọn núi chót vót là cột đá chống trời. Người đời trước chúng ta cho rằng núi lớn có đầm đàn "khí", cách trời rất gần, là nơi trú ngụ của thần linh. Ý chí của trời xanh thông qua các núi lớn truyền dẫn xuống cho nhân gian.

Theo truyền thuyết, vào thời kỳ cuối của xã hội nguyên thủy dân đời xưa đã bắt đầu tế núi. Thời Ngũ Thuấn đã "nhìn lên núi khe, rải khắp các xã". Sau khi bước vào xã hội có giai cấp, núi lớn lại càng được thần thánh hóa. Sách "*Lễ Ký - Phép tế*" nói : "Núi rừng khe lũng lảng mộ có thể đùn mây làm mưa gió, thấy quái vật đều xưng thần linh cả". Rất lắm thần núi, như sách "*Sơn hải kinh*" có "Năm tạng kinh núi" từng ghi lại là có gần 400 vị thần núi. Phương pháp tế lễ cũng có nhiều kiểu. Kiểu đơn giản nhất là dùng gà, dê, lợn, đá quý ném vào thung lũng hay treo trên ngọn cây gọi tế kiểu "ném" và "treo". Kiểu phức tạp hơn là nhà vua dẫn triều thần văn võ chọn ngày lành tháng tốt cử hành nghi thức tế lễ thật long trọng.

Thông thường được hưởng tế lễ nhiều là núi Ngũ nhạc tức là Trung nhạc Trung Sơn, Đông nhạc Thái Sơn, Tây nhạc Hoa Sơn, Nam nhạc Hành Sơn, Bắc nhạc Hằng Sơn. Năm núi "Ngũ nhạc" này phân bố ở các khu vực không đồng đều, hình thế núi cũng khác nhau : Hằng Sơn như đang đi, Thái Sơn như ngồi, Hoa Sơn như đứng, Trung Sơn như nằm, Hành Sơn như bay. Trong Ngũ nhạc thì Thái Sơn là tôn quý nhất. Sách "*Lễ ký - Phong thần thư*" chép lời Quản Trọng bảo "Người xưa phong Thái Sơn là người cha nổi bật của bầy

mười hai nhà". Nguyên văn : "Cổ giả phong Thái Sơn thiên lương phụ giả thất thập nhị gia"). Sở dĩ núi Thái Sơn được vinh dự đặc biệt như thế vì nó đứng sừng sững trên bình nguyên Tề, Lỗ vốn có nền văn hóa phát đạt, sát gần biển lớn nên càng tỏ vẻ cao chót vót. Dân đời xưa cho Thái Sơn là đàn anh của Ngũ nhạc trấn giữ đất trời. Khổng Tử từng nói : "Lên Thái Sơn thấy Lỗ quá bé". (Nguyên văn : "Đặng Thái Sơn nhi tiểu lỗ"). Tần Thủy Hoàng cùng các hoàng đế khác trong lịch sử đều tế lễ núi Thái Sơn. Trên núi có miếu Đài (chữ Thái Sơn còn gọi là Đài - ND chú), đây là nơi các vị hoàng đế làm lễ cáo tế phong Thiên (tức tế trời đất - ND chú) và cử hành các lễ lớn.

Truyền thuyết bảo núi Thái Sơn có liên quan đến sự may rủi của con người. Sách "*Phong tục thông nghĩa - Chính thất*" có ghi lại : "Trên núi Đài Sơn có hòm bằng vàng, có roi ngọc có thể biết tuổi thọ của người ta ngắn dài". Sách "*Hậu Hán thư - Truyện Ô Hoàn*" chép rằng : "Người Trung Quốc chết hồn về Đài Sơn". Sách "*Thái Bình Quảng Ký*" quyển 99 có chép : "Núi Thái Sơn trị quỷ". Sách "*Thái bình ngự lãm*" quyển 881 chép thần núi Thái Sơn "thở ra khiến người không bệnh". (Nguyên văn : "Hộ chi lệnh nhân bất bệnh"). Sách "*Mộng Lương Lục*" quyển 2 ghi rằng thần núi Thái Sơn "nắm sự chết sống nhân dân khắp thiên hạ trong tay". Sách "*Hậu Hán thư - Truyện Hứa Mạn*" chép : "(Mạn) lúc bé bệnh nặng, ba năm không khỏi cho tới lúc yết kiến Thái Sơn xin mạng sống". Nguyên văn : "(Mạn) tiểu thưởng đốc bệnh tam niên bất dũ, nãi yết Thái Sơn thỉnh mạng".

Núi có quan hệ với phong thủy. Sách "*Sơn Hải Kinh - Hải ngoại Bắc Kinh*" chép rằng : "Hơi thở của thần núi chính là gió. Khi thổi khí, thế giới bèn là mùa Đông; khi hà khí, thế

giới bên là mùa hè. Núi Thiếu Thất Trung Sơn ở tỉnh Hà Nam ở chân núi phía Nam có cái "huyết gió". Mỗi khi trời nổi gió lớn thì trong động lại phát ra tiếng gió gào rú, sau đó gió từ trong động thổi thốc ra. Bên cạnh "huyết gió" có xây "chùa huyết gió"; từ thời Hán, Ngụy trở đi hương lửa rất sầm uất".

Phong tục dân gian gọi người chết là "về núi", mồ mả là núi, cửa mộ là cửa núi, người gieo quẻ xem tướng số gọi là người ở núi ("sơn nhân"). Hình núi quyết định họa phúc của con người. Sách "*Nghệ văn loại tu*" quyển 7 dẫn đến "sách về tướng mộ" nói : "Thanh Ô tử bảo núi nhìn như hình trăng khuyết hay như lòng thuyền, chôn vào sinh phú quý. Núi nhìn như ổ gà, chôn vào hại cả nhà. Núi mà chông chát nhìn như lầu đánh trống, chôn vào châu liền hai ngàn thạch".

Dãy núi liền liền như kinh mạch của con người lại giống như rồng bay múa, thầy phong thủy gọi là long mạch (mạch rồng) đồng thời lấy đó mà làm nên văn chương. Các quan niệm như thế đều từ tục sùng bái núi cao mà dần dà diễn biến hình thành .

4. Sùng bái gió.

Gió là không khí lưu động. Triết học xưa đối với gió cũng có đủ dạng nhận thức. Sách "*Trang Tử - Tiêu dao du*" nói : "Ngậm khí lớn, tên đặt là gió". (Nguyên văn : "Phu đại khí y khí, kỳ danh vị phong"). Sách "*Hoài Nam tử - Thiên văn huấn*" nói : "Khí của trời rải ra, giận thành gió". (Nguyên văn : "Thiên chi thiện khí, nộ giả vị phong"). Sách "*Thuyết uyển*" nói : "Khí trời đất, hợp lại sinh gió".

Gió từ đâu sinh ra ? Triết học xưa cho là từ đất. Sách "*Hoài Nam tử - Lãm minh*" nói : "Sức giúp nước yếu, trú đêm huyết gió". (Nguyên văn : "Vũ dục nhược thủy, mộ túc phong

huyết") ghi chú là : "Gió lạnh Tây Bắc từ đất chui ra". Trương Hoa đời Tấn viết trong "*Bác vật chí*" : "Núi gió có đầu vuông cao ba trăm dặm huyết gió như bấp điện sáu ba mươi dặm, gió xuân từ đó mà ra". (Nguyên văn : Phong sơn chi thủ phương cao tam bách lý, phong huyết như điện đột, thám tam thập lý, xuân phong tự thử nhi xuất giã). Điều đó muốn nói gió bắc từ trong đất ra, gió xuân từ trong động ra.

Gió giúp sự biến hóa của vạn vật có thể giúp cây cỏ tốt tươi, phấn hoa gieo rắc. Sách "*Bạch hổ thông*" nói : "Lời của gió bắt đầu ... gió êm đến đất ấm, gió sáng đến vạn vật sinh sôi... gió ào ạt đến vạn vật rạp xuống...".

Gió có liên quan đến sự lành dữ của người ta. Gió có thể xô đổ hồng nhà cửa, ảnh hưởng đến sự đi lại. Chu Vũ Vương đánh Trụ, gió lớn bật nóc. Tần Thủy Hoàng qua sông đến đền Trương Sơn bị gió lớn chặn đường. Sách "*Sử ký - Thiên Quan thư*" chép : "Gió từ phương Nam tới : đại hạn; Tây Nam tới : hạn nhỏ,... phương Đông : nước lớn, Đông Nam : dân có dịch bệnh, năm hạn".

Như thế triết học xưa rất tôn sùng gió. Họ Phục Hy, họ Như Oa lấy chữ Phong làm họ. Tương của vua Hoàng Đế có Phong Hậu. Thời Xuân Thu bốn nước Nhâm, Túc, Tu Câu, Chuyên Du đều là họ Phong.

Tôn sùng gió tất nhiên phải quan sát gió. Sách "*Chu Lễ - Xuân quan*" nói : "(Họ Bảo Chương) cho mười thì có hai đàn tế gió hòa trời và đất, lệch khác hẳn với điềm của yêu (quái)". Thời Hán rất thịnh hành môn "phong giác". Phong giác là một loại thuật số đoán gió. Sách "*Hậu Hán thư - Chuyện Lang Ngại*" nói : "Phụ Tống (tên) tự là Trọng Tuy, học Kinh Thị "Dịch" giỏi phong giác, tính sao, sáu ngày bảy phân".

Chú thích : "Phong giác là nói chờ gió bốn phương, bốn góc, để đoán dữ lành". Sách *"Tân Đường thư - Văn nghệ chí"* ghi chép là có mười quyển "Phong giác" của Lưu Hiếu Cung, đã bị thất truyền.

Vì có các tình hình như trên, vì vậy thuật tướng đất liệt "phong" (gió) vào là một nội dung trọng yếu.

Thầy phong thủy tuyên truyền cho thuyết "Bát phong" (Tám gió) : Mặt trước huyệt có ao phong (ao : hõm xuống) tắt mình đường nghiêng xuống, án sa chẳng có, đường khí khó thu, lay động đến thổ ngu, chủ nghèo khốn tàn bại. Sau huyệt có ao phong tắt cánh tay bị lạnh, tắt nhiên chẳng có gì để dựa, sao huyệt không nổi lên, chủ yếu thọ không con. Bên trái huyệt có ao phong là long sa yếu mềm vô tình, chủ việc trong phòng (nhà) vắng vẻ cô quạnh. Bên phải huyệt có ao phong tắt là bạch hổ trống thiếu, không có phòng nhỏ (ý chỉ vợ lẽ năng hầu thời phong kiến - ND chú)... chủ em yếu, con non nớt, bại tuyệt yếu vong. Hai vai huyệt có ao phong tắt khi đang có thai thì thai sẽ bị thương, các mặt khác dù có "phong" tốt cũng vẫn chủ sự bại tuyệt. Hai chân có ao phong tắt nơi con cháu tế mộ châu lạy bị sụt lở, không phải bán chộc vào nhà chính tắt nhiên họng nước bay xiên, chủ việc phá nhà bại sản. Trong tám "phong" đó, gió Cấn ở phương Cấn là ác nhất, đó là vì cung Dần vị sao Cơ, Cơ là sao gió. Như thế tức là khiến cho đất có nước rồng sinh vượng, Cấn ngôi cung Dần để chiêu gió Cấn, nhẹ nhất cũng là phải gió phát cuồng, nặng nữa tắt nhà tan người chết.

Thuyết "bát phong" có thể truy ngược tới thời Tiên Tần, các bậc tiên triết khảo sát phương vị đề xuất ra khái niệm tám phương.g. Sách *"Lã thị Xuân Thu - Hữu thủy lâm"* nói :

"Thế nào là tám phương ? Đông Bắc là Viêm phong, Đông là Thao phong, Đông Nam là Huân phong, Nam là Cự phong, Tây Nam là Thế phong, Tây là Giáng phong, Tây Bắc là Lệ phong, Bắc là Hàn phong". Sách "Xuân thu khảo dị bưu" viết : "Bát quái chủ Bát phong, cách nhau bốn mươi lăm ngày. Cấn chỉ Điều phong, Chấn chỉ Minh thứ phong, Tốn chỉ Thanh minh phong, Ly chỉ Cảnh phong, Khôn chỉ Lương phong, Đoài chỉ Xương Hạp phong, Càn chỉ Châu phong, Khảm chỉ Quảng Mạc phong". Bát phong trên đây không mang sắc thái mê tín.

"Bát phong" của thầy phong thủy lại gắn liền với sự lành dữ của việc người đời, ví như đưa lời quyết đoán : bần cùng bại tuyệt", "yếu thọ vô tử" v.v... Người chết chôn đã nằm sâu trong đất của huyệt rồi thì còn sợ gì "ao phong" ? Các thứ "ao phong", đó với bước đường tương lai của người sống thử hỏi có quan hệ ở chỗ nào ? Hoàn toàn là lời nói nhăng nói cuội.

5. Sùng bái nước.

Nước là thứ cần thiết với đời sống con người. Sách "Quản tử - Thủy địa" nói nước là "Nguồn gốc của vạn vật, là bà con của mọi thứ sống". (Nguyên văn : "Vạn vật chi bản nguyên, chư sinh chi tôn thất"). Nước có thể tạo nên hạnh phúc cho người, cho người đỡ uống, tắm rửa, tưới v.v... Nước cũng có thể gây họa cho người : dâng ngập ruuộng đồng, nhà cửa, chìm chết người, súc vật. Người cảm kích nước mà cũng hãi sợ nước, nên gọi nước là thần.

Gọi nước là Thủy Bá. Sách "Sơn Hải kinh - Hải ngoại đông kinh" nói : "Thung lũng Triều dương, thần bảo Thiên ngô, chính là Thủy Bá". (Nguyên Văn : "Triều dương chi cốc, thần viết Thiên ngô, thị vi Thủy Bá"). Thủy Bá có 8 đầu, mặt như mặt người.

Gọi là nước là vì nước mẹ. Vương Bao trong cuốn "cải hoài tự trung" có câu : "Huyền vũ bộ hề thủy mẫu, dữ ngô kỳ hề Nam Vinh".

Gọi là thủy vì nước là thần. Sách "*Quản tử - Thủy địa*" có câu : "Tập trung ở trời đất, mà sản sinh ở vạn vật, sản sinh ở vàng đá, tập trung ở mọi vật sống, xưa bảo là Thủy thần".

Thần sông Lạc gọi là Mặt Phi, thần sông Trường Giang gọi là Giang Phi, thần sông Tương là Tương Quán. Thần biển Đông gọi là Ngung Hồ, thần biển Nam gọi là Diên Hồ Dư, thần biển Tây là Yêm Tư, thần biển Bắc gọi là Huyền Minh. Ngoài ra còn các thần hồ, thần suối, thần giếng.

Nước có ảnh hưởng trọng yếu đối với cuộc sống con người. Truyện "*Tây Du ký*" chép người ở Nữ nhi quốc chỉ cần uống nước sông Tử Mẫu (Mẹ con) là toàn sinh con gái. Sách "*Sơn hải kinh*" chép núi Thạch Xuệ phía Bắc có nhiều hang động, nước tưới bắt nguồn từ đây, chảy dồn vào Ngung Thủy, trong nước có vấn đỏ vớt lên bôi vào mình trâu ngựa có thể tránh được mọi bệnh. Sách "*Bảo Phác tử*" chép rằng : "Huyện Lâm nguyên có họ Liêu đời đời nối nhau sống thọ, sau dời đi ở nơi khác con cháu rất dễ chết non. Có người khác dọn đến ở nơi cũ của họ Liêu lại đời đời sống thọ". Từ đó suy đoán nơi ở có quan hệ đến tuổi thọ của người ở, thế là lý do gì ? Qua quan sát mới phát hiện ra nơi họ Liêu ở vốn có một cái giếng, nước giếng màu đỏ, đem bới giếng lên thấy dưới đáy giếng có mấy chục hộc đơn sa (còn gọi là chu sa - ND chú), đơn sa hòa tan vào nước, uống vào sống lâu.

Căn cứ vào số hiện tượng trên, thuật phong thủy càng rất coi trọng nước, gọi sông là thủy long (rồng nước), nước

(thủy) có thể tụ khí, con người được hưởng sinh khí này có khả năng được giàu sang.

6. Sùng bái rồng.

Rồng là loài động vật thiên theo truyền thống có tài biến hóa, nổi gió mưa, có lợi cho vạn vật, thân dài có vẩy. Người ta nói rồng đầu ngựa mình rắn, nằm ẩn dưới đáy vực sâu chín tầng, quản lý nước của sông hồ, biển cả. Rồng có thể bay lượn trên mây, chui xuyên qua sắt đá, quấy đảo cả núi non.

Các nhà triết học cổ xưa ở nước ta đã sùng bái rồng từ rất sớm. Thời họ Phục Hy, Thái Bá đã xuất hiện tên thủy (đẹp) của rồng, phong cho rồng chức quan : rồng xanh là quan mùa Xuân, rồng đỏ quan mùa Hạ, rồng trắng quan mùa Thu, quan mùa Đông là rồng đen, còn quan ở chính giữa là rồng vàng. Sách "*Tả truyện - Thiệu công 19 năm*" có chép nước Trịnh nổi nước lụt lớn, có rồng đánh nhau dưới vực Vệ ở ngoài thành, có một số triều thần xin hãy làm lễ nhà nước rước tế rồng, đại thần chấp chính là Tử Sản không chịu bảo : "Ta chẳng cầu gì ở rồng, rồng cũng chẳng cầu gì ở ta" !

Ở nước ta có một số dân tộc ít người cũng sùng bái rồng. Dân tộc Bạch có "tranh rồng", dân thôn cho rằng mình và rồng có quan hệ huyết thống, họ chính là cháu chắt của rồng. Bộ tộc Phu Mi có lễ tế rồng ở đầm; lập đài cao trong rừng sâu hay núi cao dùng rượu, sữa bò, trứng gà v.v... để làm vật tế, khấn khứa thần rồng bảo hộ cho người và gia súc thịnh vượng. Người Hán cúng tế rồng, chủ yếu là xin rồng chở dâng nước lụt, chở gậy hạn hán, tranh thủ cho luôn được mùa màng.

Rồng là loài vật có vóc dáng to lớn, cũng uốn lượn liên miên như dãy núi nên người ta thường ví rồng với núi. Ở

huyện Hồn Nguyên tỉnh Sơn Tây có trái núi hình thế hùng vĩ, khí núi mật mờ, chân núi biếc xanh người ta bèn gọi là núi Rồng. Ngoài ra ở huyện Giang Lăng tỉnh Hồ Bắc, huyện Bảo Phong tỉnh Hà Nam, huyện Triều Dương ở Liêu Ninh v.v... đều có núi Rồng (Long Sơn). Lại còn huyệt rồng. Như ở huyện Thường Ninh tỉnh Hồ Nam có một cái huyệt rồng, trong huyệt có đất đen, trời hạn hán người ta lấy nước rưới vào huyệt, nghe nói làm thế là có mưa ngay. Ở huyện Từ Thủy tỉnh Hà Bắc, có núi Long Sơn ở Tây Nam huyện có 4 cái huyệt, theo dân gian truyền lại thì huyệt phía Đông nổi gió xuân, huyệt Tây thổi gió thu, huyệt Nam thổi gió mùa hè và huyệt phía Bắc nổi gió bắc. Lại còn Long môn (cửa rồng), Long tuyền (suối rồng), Long tỉnh (giếng rồng), Long khâu (gò rồng), Long khe (khe rồng) v.v... Thành phố Tây An tỉnh Thiểm Tây về đời Đường có Long trì (ao rồng) trong cung Hưng Khánh ở đây thường có khói mây bốc lên, người thời đó gọi là Long khí (hơi rồng).

Thuật phong thủy hay vay mượn các quan niệm có liên quan đến rồng ở trong dân gian, gọi các núi có hình thế uốn éo là long mạch hoặc sơn long (rồng núi) gọi các sông có nguồn từ xa xói chảy về là thủy long (rồng nước). Về rồng còn có can long, chi long, chân long, giả long, bệnh long, tử long, lai long, khứ long, trực long, hoành long, tiềm long, thiểm long v.v...

Thuật phong thủy lấy núi rồng là nơi đất tốt. Thời Đông Tấn, Mộ Dung Hoảng cho vùng đất phía Bắc Liễu thành, phía Nam Long sơn là nơi đất phúc đức bèn phái Dương Dự tới xây Long Thành, xây cung Hòa Long, rồi còn dựng đền Long Trường trên núi... Dân tộc Thái có một số thôn trại có Long lâm (rừng rồng) để chôn người chết. Dân tộc Chàng (ta

quen gọi là Choang - ND chú) có một số thôn trại có đất Long đầu (đầu rồng), nếu đem người chết chôn vào đầu rồng thì hậu vận con cháu sau này sẽ ăn nên làm ra.

Núi rồng, hồ rồng thì có "khí" rồng. Nghe đồn đời Tần Thủy Hoàng ở Đan Đồ thuộc Giang Tô, có khí rồng, khi Châu Nguyên Chương sinh ra đời (sau này là vua Thái Tổ nhà Minh - ND chú) ở Phụng Dương cũng có khí rồng. Đó đều là chuyện các thầy phong thủy đặt ra.

Phong thủy cho nơi tập kết khí mạch của núi gọi là Long huyết (huyết rồng). Long huyết phù hợp với việc đặt mộ táng và có thể gặp may mắn. Sách "*Một truyền thủy long kinh*" nói "Hoành cung long huyết sinh vinh hiển, tá hợp xuyên long chủ phát tài" (nghĩa là : vòng cung ngang (nằm ngang) huyết rồng sinh vinh hiển, mượn hợp xuyên rồng chủ (việc), phát tài). Nhưng, Long huyết cũng chỉ dành phú quý cho người tài mới có thể được hưởng thụ, còn các kẻ sĩ nghèo hèn nói chung nếu có chiếm được huyết rồng thì chỉ tổ chuốc lấy tai vạ mà thôi.

Do đó, có thể thấy quan niệm về rồng trong phong thủy cũng từ sự sùng bái rồng trong đời thường diễn biến mà sinh ra.

7. Sùng bái linh hồn.

Dân đời xưa rất kính trọng người già. Khi người già từ trần, vẫn coi người chết, cứ như chưa chết, ít nhất là linh hồn vẫn còn tồn tại. Linh hồn phiêu du trong thế giới u minh, lẫn với người sống, linh hồn có năng lực siêu nhiên có thể giúp đỡ con cháu, mang may mắn lại cho người sống. Sách "*Lễ ký - Giao đặc tính*" nói : "Khí hồn trở về trời, hình phách quay về đất". (Nguyên văn : "Hồn khí quy vu thiên,

hình phách quy vu địa"). Như thế là người ta chia con người thành hai phần hồn và phách. Dân tộc Di cổ đại cho rằng người ta có ba hồn, người chết nhưng linh hồn không chết, một hồn do ngọn phước chỉ đường đưa về với vùng đất tổ tiên đã phát dương lên, một hồn giữ phần mộ của mình còn một hồn trở thành linh hồn tiên tổ ở lại nhà cũ để hưởng sự phụng thờ.

Tại sao người xưa lại nảy sinh quan niệm linh hồn bất tử ? Engelen trong cuốn "*L. Phobach và sự cáo chung của nền triết học Đức*" đã nói khá rõ về vấn đề này : "Ở thời đại xa xưa con người chưa hoàn toàn hiểu biết về cấu tạo cơ thể mình, đồng thời còn bị ảnh hưởng các hiện tượng tử trong mộng mị do đó nảy sinh ra một loại quan niệm : hoạt động tư duy và cảm giác không phải là hoạt động của cơ thể họ mà là một loại hoạt động độc đáo của linh hồn trú ngụ trong thân thể con người và rời bỏ thể xác khi con người chết. Từ lúc này trở đi, con người không thể không suy nghĩ về quan hệ giữa cái linh hồn đó với thế giới bên ngoài. Tất nhiên khi người chết, linh hồn rời xác thịt vẫn tiếp tục sống, do đó chẳng có bất kỳ lý do gì để tưởng tượng rằng bản thân của hồn vẫn còn bị chết, từ đó sản sinh ra quan niệm linh hồn bất tử. Quan niệm này ở cái giai đoạn phát triển đó quyết không phải là một sự an ủi mà là một số mệnh không chống nổi, đồng thời lại là một thứ không may chán chính".

Sự không may đó rơi vào đầu óc người xưa càng rất dễ sản sinh ra phong thủy. Nhận thức rằng con người tuy chết vẫn như còn sống. Người chết là gốc, người sống là cành, gốc và cành mãi mãi liền nhau. Nếu người chết chẳng yên, người sống cũng chẳng vinh gì. Nhưng làm sao biết được người chết yên hay không yên ? Có hai phương pháp đoán : một là

xem lại phần mộ, có một số địa phương thịnh hành cách chôn hai lần, mở quan tài xong phát hiện thi thể rửa nát rõ ràng thì cho rằng người chết ở dưới đất đã bị dày vò ghê gớm. Còn một phương pháp phán đoán nữa là nếu người sống cứ bị tật bệnh, tai nạn v.v... thì cho là tại người chết không ở yên mà sinh ra.

Thế thì làm sao cho người chết được an nhàn ? Đã có thầy phong thủy phát minh ra cả mớ phương pháp tìm tướng đất, từ long mạch đến chất đất, từ miệng huyết đến bốn bề quanh huyết... nói là để chọn đất quý phong thủy, thi thể người chết không còn bị rửa nát, linh hồn người chết sẽ âm phù cho người sống.

Kỳ thực người chết như ngọn đèn tắt còn có linh hồn nào nữa ! Không có linh hồn thì còn nói chuyện gì là "âm phù" (phù hộ ngầm - ND). Để thấy rằng mời thầy phong thủy tìm đất quý chẳng qua chỉ là trò bày đặt mất công vô ích.

III. THIÊN NGUỒN GỐC

*Núi theo dòng bằng hết,
Sông nhập dòng hoang trôi.*

ĐƯƠNG - LÝ BẠCH
"Tiền bạn qua Kinh Môn"

Muốn kể về nguồn gốc thuật phong thủy cũng thừa viết được tác phẩm "*Lịch sử thuật phong thủy Trung Quốc*" dù mấy mươi vạn chữ, vì hạn chế phạm vi định nói, thiên này chỉ dựa theo thứ tự thời gian giới thiệu vắn tắt tình hình các thời kỳ có liên quan đến phong thủy, đồng thời nói luôn những gì về lý luận và thực tiễn có liên quan đến "tướng đất".

1. Thời Tiên Tần : Sự khai sinh ra thuật phong thủy.

Thời Tiên Tần chưa sinh ra thuật phong thủy, nhưng những hành động về "tướng đất" có liên quan đến phong thủy thì đã sinh ra rồi.

Từ xã hội nguyên thủy người xưa đã biết chọn đất để ở. Sách "*Mặc tử - Tử quá*" nói : "Dân ngày xưa, còn chưa biết đến cung thất, đã (chọn) núi đồi mà ở, nơi (đó) là huyệt". Nói "núi đồi" đây là chỉ cả vùng đất cao có sông suối chảy. Nhiều di chỉ khảo cổ được phát hiện ở các bờ đất gần ở ven sông. Sống ở giải đất này, cư dân xưa dễ lấy nước, bắt cá, cũng không bị nạn lũ lụt chìm ngập. Đó chính là nguyên tắc mà sau này các thầy phong thủy đã đề xướng nên "ở gần nước".

Xem nhà cửa mà ngành khảo cổ phát hiện, các di chỉ nửa bờ đất trên giải đất cao ven bờ đá của sông Sơn Hà (thuộc tỉnh Thiểm Tây - ND chú) trong thời kỳ đồ đá mới, hầu như mọi nhà ở đều tựa hướng Bắc ngoảnh về Nam như thế sẽ đạt hiệu quả hè mát đông ấm. Đó cũng lại là một nguyên tắc sau này các thầy phong thủy đề xướng lại : "hướng tý ngọc".

Quy nạp các di chỉ khảo cổ đá phát hiện thì đối với nơi ở người xưa đã yêu cầu : về địa thế phải chọn bờ dốc bậc thang, địa hình phải chọn ở ven sông, chất đất phải khô ráo, nền đất phải rắn chắc, nguồn nước dồi dào, chất nước phải trong sạch, giao thông phải thuận tiện, bốn bề phải có cây rừng, phong cảnh phải u nhã. Các điều kiện kể trên phải thông qua tìm tướng đất mới có thể đạt được và các nhà phong thủy đời sau rất sùng bái cái bài này.

Đến xã hội có giai cấp rồi thì tri thức về tướng đất phong phú lên nhiều, chúng ta có thể từ nguồn văn hiến đương thời mà nhìn nhận được một vài từ lời bói giáp cốt (thứ chữ cổ của Trung Quốc xưa viết trên mai rùa, xương thú; gốc của chữ Hán ngày nay - ND chú) và Kinh Thi, xem thấy thời Thương, Chu các môn địa hình và thủy văn đã được phân biệt chính xác. Đất liền thì chia thành núi, đồi, gò, đồng, mô, bãi...; về lòng sông thì có bờ, bãi bồi, đảo, mép nước, bến..., về vùng nước thì có các loại hình khe, suối, sông nhỏ, ao, đầm, sông lớn, ao, thác ghềnh...

Sách "*Thượng thư - Vũ Công*" là bộ sách chuyên môn viết về khu vực địa lý ở nước ta lấy núi khe, sông suối bờ biển trong thiên nhiên làm giới hạn, đem đất đai chia thành chín khu vực tự nhiên lớn gọi là chín châu. Lại căn cứ vào đặc

điểm địa thế nước ta Tây cao Đông thấp mà ghi chép lại ở ba lưu vực lớn là Hoàng Hà, sông Hoài và Trường Giang có hơn hai mươi triệu núi làm căn cứ cho các nhà phong thủy đời sau đề xướng nên "Thuyết long mạch".

Sách "Sơn hải kinh" có thể nói quá lên một chút đây là bộ địa lý khoa học toàn thư của Trung Quốc do ba bộ "Sơn kinh", "Hải kinh" và "Đại hoang kinh" tập hợp thành. "Sơn kinh" còn được gọi là "Ngũ tàng Sơn kinh" dựa vào các phương vị Đông, Tây, Nam, Bắc và Trung tâm ghi chép về 447 quả núi, quả là bộ sách sớm nhất về địa lý núi non ở nước ta. "Sơn kinh" ghi chép lại các "sơn huyết" (huyết núi - ND) thần bí như "Nam Sơn kinh" có "núi Nam Ngung... dưới núi nhiều nước, có huyết ở đó. Nước mùa xuân thì vào, mùa hạ thì lại ra, mùa đông thì tắc lại".

Sách "Quản tử" thì có "địa viên", "địa độ", "địa số" v.v... quả là một áng luận văn kiệt xuất về địa học (môn học về đất - ND). "Thiên địa viên" bàn luận về địa thế, địa hình, thổ nhưỡng, thủy văn, đồng thời lại dùng "ngũ thổ phối ngũ âm" (năm loại đất phối hợp 5 âm - ND) về sau phát triển lên thành "Ngũ âm ngũ hành" là một quan niệm về phong thủy. "Địa số" ghi lại quan hệ tương ứng của các tầng đất và chỉ rõ: "Trên núi có giả thạch ở dưới có sắt, trên (núi) có chì ở dưới có bạc", "trên mà có đơn sa ở dưới có vàng động, trên có từ thạch dưới có đồng vàng". Quan hệ biểu và lý của đất đai chính là điều mà đời sau các nhà phong thủy vẫn mơ tưởng đi sâu.

Sách "Chu lễ" ghi lại "thổ nghi pháp" có quan hệ mật thiết với phong thủy, trong thiên "Tư đồ" nói: "Có phép thổ nghi thì mười cũng phân biệt được vài vật quý của đất, lấy

tướng nhà dân mà biết được sự lợi, hại để tăng đông nhân dân, thêm nhiều chim, thú, cây cỏ, đó là nguyên tắc, phân biệt được tên gọi các vật trên mười hai khu vực đất đai, bói xem nơi ở của nhân dân, biết được (cách) cầu được lợi tránh được hại, làm cho nhân dân càng thịnh vượng, khiến cho chim thú càng đông đúc, khiến cho cây cối lớn mau".

Trong cuốn "*Chú, dịch sách Chu Lễ*" Lâm Doãn kết hợp quan niệm phong thủy bảo : "Mười hai đất bậc vương giả xưa khi phong nước ứng với sao trên trời chia làm mười hai". Sách "*Xuân Quan - Bảo chương thị*" lấy sao mà bàn về đất của chín châu, Trịnh Chú nói : "Thế giới lớn tất gọi là chín châu, các nước trong châu khi chia đất đai theo sao mà chia chác sách này đã quên. Kham dư (tức phong thủy - ND chú) tuy có người ở châu quận, độ bỏ số cũ, giờ còn lại có thể nói lần thứ mười hai để chia ra : Tinh Ký (là) Ngô Việt; Huyền Hoạc, (là) Tề; Thú Tử (là) Vệ; Giáng Lâu (là) Lỗ; Đại Lương (là) Triệu; Thực Thẩm (là) Tấn; Thuần Thủ (là) Tần; Thuần Hỏa (là) Chu; Thuần Vỹ (là) Sở; Thọ Tinh (là) Trịnh; Đại Hỏa (là) Tống; Triết Mộc (là) Yên. Dựa vào mười hai (kiểu) đất, tức là ứng vào tinh tú trên trời mà chia thành mười hai khu vực đất đai".

Chẳng những "Chu Lễ" chép như vậy mà "Dật Châu Thư - Độ Huấn" còn nói : "Khi đất thích nghi với trời, trăm vật di đều nhịp". (Nguyên văn : "Thổ nghi thiên thời, bách vật hành tri"). Có thể suy thấy "thổ nghi" (đất thích nghi) đã trở thành thuật ngữ và phương pháp thông dụng thời Tiên Tần.

Các thầy phong thủy đời sau rất tôn sùng "*phép thổ nghi*", tuyên truyền cho quan niệm trời - đất đối ứng, đem mười hai lượt trên trời phụ hội với tướng khu vực (đất đai)

ở trên mặt đất, vạch chia thành mười hai khu vực để làm căn cứ cho việc phán đoán lành dữ.

Qua đó có thể thấy sự hiểu biết "tương đất" thời Tiên Tần đã tạo ra tiền đề để đề ra thuật phong thủy.

2. Thời Tần Hán : Phát sinh ra thuật phong thủy thời Tần.

Thời Tần đã có quan niệm về mạch đất. Sau khi nhà Tần thống nhất, sai Mông Diêm đi sửa (Vạn lý) Trường thành, mở đường trạm. Sau khi Tần Thủy Hoàng chết, Triệu Cao giả chiếu vua bức Mông Diêm tự tử, lúc đó dân gian đồn rằng Mông Diêm chết là vì đã "chặt đứt địa mạch". Tư Mã Thiên đối với lời huyền truyền ấy đã có ý kiến khác lạ ghi trong sách "*Sử ký - Mông Diêm liệt truyện*" là : "Diêm là danh tướng, không vì thời đó mà can gián mạnh, chặn (nguy) cấp của trăm họ, nuôi già, nuôi trẻ mồ côi, lo sửa sự hòa mục của chúng (thú) dân mà lại theo ý lập công, đến nỗi anh em gặp (nạn) chết chém, không thích hợp, sao lại đổ tội cho mạch đất ?".

Thời Tần có quan niệm "vương khí". Sách "*Tấn thư - Nguyên Đế kỷ*" khi nói đến địa lý Nam Kinh thì bảo : "Thời Tần Thủy Hoàng người nhìn "khí" bảo : "Sau năm trăm năm nữa đất Kim Lăng có thiên tử khí", mời Thủy Hoàng đi chơi phía Đông để trấn áp đi, đổi tên đất đó thành Mạt Lăng, chặt núi Bắc Sơn để (diệt) tuyệt cái thế ở đó". Lại căn cứ vào cuốn sách "*Mé nam huyện Gia Hưng tỉnh Chiết Giang ngày nay*" thì Tần Thủy Hoàng nghe lời thuật số nói là trên núi có vương khí bèn sai một đám tử tù đến đào núi, đám tù chịu không nổi lao khổ bèn hè nhau trốn hết.

Đời Tần xây dựng các công trình "thổ mộc" khổng lồ. Có dương trạch là cung A Phòng, lại có âm trạch là mộ Thủy

Hoàng. Cung A Phòng chiếm đất gần 300 dặm, ly cung biệt quán (tức là các cung điện, quán xây lẻ như biệt thự ngày nay - ND chú) rải khắp thung lũng núi, lấy Nam Sơn làm cửa cung, lấy Phàn Xuyên (Khe Phàn) làm ao nước, điện trước cung A Phòng có thể ngồi gần một vạn người. Mộ Thủy Hoàng huy động hơn 70 vạn dân phu đào rỗng cả núi Ly Sơn, đào xuyên cả đến ba tầng đất Tức Nhượng, quy mô cực lớn có thể nói muôn đời trước sau đều không có gì sánh được. Khi thực thi hai đại công trình này đủ thấy ở thời Tần trình độ chọn tướng đất là rất cao.

Thời Tần đã nghiên cứu về vấn đề lành dữ trong việc mộ táng. Khi Hàn Tín còn trẻ, mẹ chết nhà nghèo xác xơ không chôn được mẹ trong tha ma của làng, bèn chọn đất Cao Thượng để chôn mẹ. Về sau khi Tín thành công thành danh rổi, được phong làm Sở Vương. Lại căn cứ vào quyển bốn bộ "*Quản thị địa lý chí mộng*" có ghi là thời Tần Mật, Lý Trọng Trường có mộ tổ chôn ở Thành Ký, Lý ba lần nằm mộng thấy có người bảo là đất táng có hình thế như chữ "xuyên", theo phép thì chết trận. Trọng Trường không tin, đầu đời Hán quả nhiên đánh trận ở Địch Đạo mà chết.

Người thời Tần chôn đầu về Tây, mộ hướng về Đông, dường chủ mộ ở dưới huyết đào ở đầu Đông, đây có thể do đất Tần nằm ở biên thù phía Tây có liên quan đến ý đồ tiến sang Đông, cũng có thể họ có quan niệm cho phương Tây là đáng tôn trọng.

TÂY HÁN

Bàn đến thuật phong thủy đời Tây Hán chắc trước hết cần phải giới thiệu một chút hiểu biết về tướng đất đời Hán. Môn "địa học" phát đạt mà từ đó về trước chưa hề có, chính là cơ sở để sản sinh ra thuật phong thủy.

Khi học giả thời Tiên Tần đem núi non của Trung Quốc dựa vào thế núi để phân vùng đại thể trong sách "Vũ công" xong, các học giả đời Hán lại dựa trên cơ sở đó sáng lập ra thuyết "Ba điều bốn liệt" nổi tiếng phân biệt ra là :

Bắc điều : Khái - Kỳ (biên giới Thiểm Tây bờ bắc sông Vị) - Kinh Sơn - Hồ khẩu - Lôi đạo (giữa Thiểm, Tấn) - Thái nhạc - Để Trụ - Tích Thành - Vương Đốc (Tấn Nam) - Thái Hàng - Hăng Sơn - Kiệt Thạch (Hà Bắc).

Trung điều : Tây Khuynh - Châu Vú - Điều Thử - Thái Hoa (Lũng Thiểm) - Hùng Nhĩ - Ngoại Phương - Đồng Bách - Bồi Vĩ (Lỗ Nam). Phân chi là : Bàn Chung (Thiểm Nam) - Kinh Sơn - Ngoại Phương - Đại Biệt (biên giới Ngạc, Hoãn).

Nam điều : Manh Sơn - Hành Sơn - Phu Thiển Nguyên (Lư Sơn).

Liệt thứ nhất : Khái Sơn - Phu Thiển Nguyên (tức Đắc liệt).

Liệt thứ hai : Tây Khuynh - Bồi Vĩ (tức Trung liệt chủ can).

Liệt thứ ba : Bàn Chung - Đại Biệt (tức Trung liệt phân chi).

Liệt thứ tư : Manh Sơn - Phu Thiển Nguyên (tức Nam điều).

Các sơn mạch trên chính là các long mạch mà các nhà phong thủy vẫn nói đến.

Đối với khái niệm địa lý càng có nhận thức thêm chuẩn xác hơn. Sách "Nhĩ nhã" có "Thích Địa", "Thích Khâu", "Thích Sơn", "Thích Thủy", đều là các chương giải thích hiện tượng địa lý, ví như "ở dưới ẩm ướt gọi là úng, cánh đồng lớn gọi là bình (nguyên), bình (nguyên) rộng gọi là đồng nội (dã), bình (nguyên) cao gọi là lục (địa), lục lớn gọi là ấp, ấp lớn gọi là lãng, lãng lớn gọi là a".

Năm 1973 ở Mã Vương đổi thành Trường Sa đào đất lấy lên được "địa hình đồ", "Trú quân đồ", "thành ấp đồ" đời Tây Hán ("đồ" là bản đồ, hình vẽ - ND chú). Trong bản đồ đã biểu thị rõ ràng các mạch núi, dãy núi, mỏm núi, lũng núi, dòng chảy... đồng thời lại rất tinh xác.

Đời Hán tuy có tri thức về tướng đất phong phú nhưng nói chung cũng còn thiếu sót về tính khoa học. Tư tưởng mê tín của mọi người vẫn còn rất là nghiêm trọng, đối với hiện tượng địa lý vẫn thiếu nhận thức chính xác, tình hình này dễ dẫn nở quan niệm về phong thủy.

Dưới đây chúng ta hãy xem lại thuật phong thủy phát sinh ở đời Hán ra sao. Đầu đời Hán trị nước nghiêm khắc, thuật số không bành trướng nổi, tuy vậy vẫn có thuật sĩ. Thời Hán Văn Đế có người tên là Tân Viễn Bình nói là có nhìn thấy được "khí" và bảo ở Đông Bắc thành Trường An có thần khí ngũ sắc giống như người đội mũ. Tất nhiên là Văn Đế tin bèn cho xây miếu Ngũ Đế ở ven bờ sông Vị để cúng tế Ngũ Đế, đốt một đồng cùi to và Tân Viễn Bình bảo là ánh sáng từ trời giáng xuống. Văn Đế lúc đó phẫn khởi phong Tân làm thượng đại phu. Về sau có người vạch mặt Tân Viễn Bình, Văn Đế lúc đó mới biết mình bị lừa bèn giết Tân Viễn Bình.

Đến đời Hán Vũ Đế, nhà sử học Tư Mã Thiên không tin phong thủy. Ông đi chơi sông Giang, sông Hoài, lên núi Cối Kê, thăm Vũ huyệt, xem (núi) Cửu Nghi, bơi trên Nguyên Giang, Tương Giang, đi bộ qua Văn Trớ đi khắp lượt các núi khe nổi tiếng nhưng trong sách "Sử ký" ông không hề nhắc đến phong thủy, mà thời đó ông cũng không mấy hứng thú với phong thủy.

Nhưng thời Hán Vũ Đế lại có nhà "Kham dư" (tức phong thủy, một cách gọi khác - ND chú). Sách "*Sử ký - Nhật giả liệt truyện*" kể lại chuyện Hán Vũ Đế triệu tập các nhà tướng số, hỏi ông Mỗ có thể lấy vợ được không. Nhà Kham dư bảo không được. Khi đó nhà Kham dư không phải là nhà phong thủy mà là kê sĩ trên xem thiên văn, dưới xét địa lý và bói toán.

Tây Hán coi tương đất là hình pháp (xem tên gọi để khảo chứng). Thời Tây Hán đã có lập luận : "Húy Tây ích trái, húy bị hình vi đồ, bất thượng khâu mộ". (Nghĩa : "Kiêng (phía) Tây lợi cho nhà, kiêng kẻ bị hình (phạt) thành tù đồ, không được leo lên nấm mộ"). Điều này nói rõ là quan niệm phong thủy thời ấy bắt đầu manh nha rồi.

Cũng thời Tây Hán xuất hiện một nhà duy vật luận kiệt xuất là Dương Vương Tôn. Ông kiên quyết phân đôi hậu táng mà bạc táng (tức chôn cất linh đình hay sơ sài - ND chú) cũng không cần thiết. Sách "*Hán thư - Truyện Dương Vương Tôn*" chép rằng : "Dương để lại bức thư nói : "Chôn linh đình cũng vô ích đối với người chết, đã xa người tục lại còn ganh nhau để vươn cao hơn, hết của phí tiền, mục nát dưới đất. Hoặc giả hôm nay (chôn) vào ngày mai phát, quả thật như thế với xương phôi giữa đồng có khác gì ? Hướng hồ người chết trọn đời mà hóa để vật lại trở về gốc. Người trở về tới nơi, người hóa được biến (đổi), ấy là vật qua các dạng, ngược về cái thật. Nếu người về chẳng tới nơi, người hóa chẳng được biến (đổi), ấy là vật qua các dạng mất cái mà vốn có vậy. Quán lỵ xếp tiền, trong quan ngoài quách, thân thể bó gò lại, miệng ngậm đá quý, mong hóa chẳng được, chứa đủ thứ thành miếng thịt khô, cả ngàn năm sau quan quách rửa nát, vẫn cứ phải về với đất, về với ngôi nhà chân chính, do đó

phải nói rằng tại sao cứ làm khách mãi". Trước khi lâm chung, Dương dặn con cái cứ để thân thể không quần áo, bỏ vào cái túi vải to chôn vào đất sâu bảy thước. Khi hạ xuống huyệt rồi thì rút cái túi vải lại để thân thể trần tiếp liền với đất. Con cái và bạn bè của Dương không nỡ lòng làm như vậy, ông phải thuyết phục mãi để họ thông tư tưởng, cuối cùng cũng được chôn trần. Kiểu chôn của Dương Vương Tôn làm kinh động cả xã hội, có người chê bai là dị đoan, có người lại hết lời khâm phục. Có điều suốt mấy ngàn năm xã hội phong kiến chẳng có ai tình nguyện làm theo ông cả. Tuy vậy xét trên quan điểm duy vật luận Dương Vương Tôn phải là người "nuốt sống con cua" (ý chỉ người ngang phè - ND chú) cũng đáng ca ngợi.

ĐÔNG HÁN

Thời Đông Hán, phong tục nhân dân lại coi trọng việc tang ma. Người thời đó là Vương Phù trong cuốn "*Tiền phu luận - Phù xỉ thiên*" chỉ rằng : "Ngày nay ở kinh sư có các quý thích (họ quý tộc với nhà vua - ND chú), các nhà giàu sang nơi quận huyện, sống thì chẳng nuôi cho hết lòng mà chết lại coi trọng việc chôn cất : hoặc dùng chỉ vàng hộp ngọc, nhu tử tiện nam (bốn loại gỗ quý - ND chú), phần lớn chôn của báu, tượng người xe ngựa, xây mồ cho lớn, trồng tùng bách cả vùng, xây nhà thờ nhà cửa hoa lệ xa xỉ".

Coi trọng việc tống táng tất dẫn đến phát sinh quan niệm về phong thủy. Vương Sung trong cuốn "*Luận hành*" giới thiệu tường tận về các điều kỵ húy trong phong thủy đương thời. Người đọc không có trở ngại gì khi đọc một lượt các chương sách trong đó như : "Bạc táng" (chôn đơn giản), "Tứ húy" (Bốn điều kiêng), "Cơ nhật" (ngày châm chích), "Bốc

phệ" (bói bằng cỏ thi), "Biện tụy" (bàn về quỷ thần), "Nạn tuế" (năm tuổi), "Cát thuật" v.v... Qua sách này có thể tìm hiểu tương đối toàn diện tập tục phong thủy đời Đông Hán.

Cứ theo Ứng Thiệu trong cuốn "*Phong tục thông nghĩa*" gồm 9 tập thì ở đời Hán, vùng Nhữ Nam có người họ Bành trên mộ có lập tượng đá người và thú. Có một người vô ý để quên ít đồ điểm tâm bên người đó, thế rồi có người vui miệng nói đùa là người đá có thể chữa bệnh được, sau đó lại có người đem đồ ăn đến dâng người đá. Chuyện đó truyền đi, quanh vùng mấy chục dặm người ta nườm nượp tới cung phụng người đá. Chuyện này muốn nói lên dân gian vốn là nơi đất tốt để tiếp thu nảy nở các quan niệm về phong thủy và hình thành nên tập quán.

Sách "*Hậu Hán thư*" chép các chuyện có liên quan đến phong thủy. "Truyện Quách Trán" kể đời Thuận Đế, người Hà Nam là Ngô Hùng lúc bé nhà nghèo mồ côi mẹ, chẳng chọn đất cũng chẳng chọn giờ, cứ thế đem mẹ đi chôn. Thầy cúng bảo "Ngô Hùng sau này sẽ bị họa diệt tộc" (bị giết cả họ - ND chú). Nhưng Ngô Hùng và các con cháu đều làm quan đến chức Đình úy, chẳng thấy tai họa đâu.

Lại cũng có chuyện tin phong thủy mà phát đạt phú quý. Sách "*Hậu Hán thư - Truyện Viên An*" chép rằng bố Viên An chết, mẹ anh ta bảo anh ta đi tìm xin đất chôn bố. Trên đường đi Viên An gặp ba người nho sĩ, họ trở một mảnh đất bảo : "Chôn đất này thì ngay đời này cũng được làm thượng công". Viên An nghe theo cứ thế mà làm, về sau quả nhiên nhà này hưng thịnh.

Cuối đời Đông Hán, bố nhà hào phú Tôn Kiên bị chết, đi khắp tứ xứ tìm đất táng. Có vị dị nhân bảo Tôn Kiên : "Nhà

người muốn làm chư hầu truyền trăm đời hay truyền bốn đời làm hoàng đế?". Tôn Kiên đáp là muốn làm hoàng đế. Dị nhân bèn chỉ một nơi, Tôn Kiên cứ theo đúng địa hình dị nhân trỏ mà chôn bố. Lúc ấy sông Phú Xuân nổi lên bãi cát bồi, lại có vị dị nhân bảo: "Bãi cát này hẹp mà dài, con cháu nổi nhờ Trường Sa". Về sau Tôn Kiên làm Thái thú Trường Sa; con sau là Tôn Quyền đến Tôn Hạo được xưng đế bốn đời. Câu chuyện này chắc là do các thầy phong thủy đời sau thêu dệt nên.

Lại có chuyện vì tin phong thủy mà xúi quẩy. Đời vua Hoàn Đế, người Nhữ Nam tên Trần Bá Kính vốn cẩn thận, đi đứng nằm ngồi đều kín đáo, ngay ngắn, không bao giờ nói đến sự chết. Bắt đầu làm nhà ở thì chu đáo theo đúng quy phạm, không dính chút gì đến các điều kỵ húy. Về sau ông ta mãi chẳng được làm quan quách gì, ngược lại vì con rể phạm pháp nên đã bị thái thú Thiệu Quý nổi giận giết chết trở thành trò cười cho người thời ấy.

Thời Đông Hán thịnh hành loại văn mộ, tức là soạn văn chương dùng cho mộ địa để người chết được thoải mái, người sống được phúc lộc. Núi Phụng Hoàng ở Giang Lăng tỉnh Hồ Bắc đào được văn trấn mộ khắc trên trúc nói: "Giang Lăng thừa cảm cáo địa hạ thừa..." "Bình lý ngũ đại phu Trương Yển cảm cáo địa hạ chủ..." "Thượng thiên thương thương, địa hạ mang mang, tử nhân quy âm, sinh nhân quy dương. Sinh nhân hữu lý, tử nhân hữu hương..." (Dịch nghĩa: "(Quan) thừa giang lăng (dùng) cảm báo (quan) thừa dưới đất...", "Ngũ đại phu Bình lý Trương Yển cảm báo chúa dưới đất..." "Trời cao xanh xanh, dưới đất mông mênh, người chết về (cõi) âm, người sống về (cõi) dương. Người sống có làng, người chết có quê...").

Dân gian có quan niệm về cõi âm, Nguyễn Vũ đời Đông Hán trong bài "Thất ai thi" nói : "Âm u nhà chín tuổi, dâng đặ đài đêm dài" (Nguyên văn : "Minh minh cửu tuyền thất, mạn mạn trường dạ đài"...).

Kẻ sĩ Cao Nhã đời Đông Hán lại không tin phong thủy, đoạn trên đã nhắc đến Vương Phù, Vương Sung, Ứng Thiệu... đều là những người bài bác phong thủy. Đàng Nhân đời Đông Hán chủ trương khai sáng về chính trị, tuy hiểu về phong thủy nhưng lại không giảng cứu về phong thủy. Theo Phùng Mộng Long trong cuốn "*Cổ kim tiểu sử - Tái ngữ bộ*" có chép : "Từ Nhụ Tử là người Nam Xương, chơi với Quách Lâm Tông ở Thái Nguyên từ nhỏ. Nhà Lâm Tông có cái cây ở sân định chặt bỏ bèn viết thư : "Vì phép làm nhà, chính để vương mồm, trong miệng có cây, chữ "khốn" chẳng lành !". Từ viết lại : "Vì phép làm nhà, chính để vương mồm, trong miệng có người, chữ "tù" lạ gì" ? Quách không cách gì gỡ được khó. Từ và Quách đấu trí, cuối cùng Quách không chặt cây, đành để tự nhiên".

Nhưng nhà nho kẻ sĩ thời Đông Hán lại rất coi trọng đối với hoàn cảnh nơi ở. Sách "*Hậu Hán thư - Trọng Trường Thống truyện*" chép rằng Trọng Trường Thống đối với nơi ở có yêu cầu là : nơi ở có ruộng tốt nhà rộng, lưng dựa núi mặt có dòng (nước), mương ao vây quanh, cây tre dày khuất, vườn hoa xây trước, vườn quả dựng (phía) sau." Lưng dựa núi, có dòng nước chảy trước, có vườn ở mặt tiền chính là nguyên tắc cơ bản chọn dương trạch của phong thủy.

Quan niệm về phong thủy thời Đông Hán có ảnh hưởng rất lớn đến đời sau như Từ Nhụ Tử viết chữ "tù" là điều đại kiêng của nhà phong thủy, lợp mái nhà không được sửa

tường vây trước, sửa phòng không được có đường đi thông thống, mộ địa không được đóng quá chặt, bằng không đó là phạm chữ "tù" đại cấm.

Lại như bị "phạm thổ", dân gian xây dựng nhà cửa, nhỏ thì tạo nên tạt ách thì gọi là "phạm thổ". Khảo sát nguồn gốc kỵ húy của "phạm thổ", nảy sinh từ đời Đông Hán. Thời Hán An Đế, hoàng thái tử bị bệnh không yên, người trong cung đều bảo tại khi tu bổ nhà thánh đã xúc phạm đến đất cấm. Lời nói này truyền ra đến dân gian thành lập nên thuyết "phạm thổ".

Qua đó có thể thấy thời đại phát sinh ra thuật phong thủy chính là đời Đông Hán, dân gian lại có thêm một tập tục là thuyết phong thủy.

3. Ngụy Tấn Nam Bắc triều : Sự truyền bá thuật phong thủy Ngụy Tấn.

Ngụy Tấn sản sinh ra các bậc tôn sư về phong thủy như Quân Lộ, Quách Phác (xem : thiên "Nhân vật") đồng thời hấy còn cả loạt kẻ sĩ ẩn dật tài giỏi về phong thủy.

Căn cứ vào "Nam sử," khi chưa phát tích, Lưu Dự có hôm cùng một người gọi là Khổng Cung đi chơi qua Khúc A, Đơn Đồ, có một trái núi là Hầu Sơn. Khổng Cung bảo : "Đất này có khí thiên tử". Người đời trước của Lưu Dự đang táng ở đó, khi nghe nói vậy Lưu rất tự phụ và quả nhiên về sau ông ta trở thành vị hoàng đế mở nước cho dòng họ Lưu.

Sách "*Tấn thư*" có chép chuyện mấy bậc thầy phong thủy vô danh :

Ngụy Thư từ nhỏ đã bị mồ côi được bà ngoại nuôi, nhà bà ngoại sửa chữa nhà cửa, có người xem tướng nhà bảo là

đang có con trai quý. Về sau Ngụy Thư làm nên, ứng với lời của người xem tướng nhà.

Đào Khản thuở bé nhà nghèo, lúc làm ma vô cùng khốn khó. Khi sắp hạ huyết thì nhà có con trâu chẳng biết chạy đâu mất. Trong khi chạy tìm trâu Đào Khản gặp một cụ già bảo : "Ở quả đồi trước mặt có con trâu đang ngủ trong khe, nếu đem chôn người thân vào đó thì người đời sau có thể làm quan cực giỏi". Ông già lại trở một trái núi nhỏ khác : "Thư hai là chỗ kia, chôn ở đó con cháu sau này đời đời sẽ làm quan hai ngàn thạch". Ông già nói xong chẳng thấy đâu nữa. Đào Khản theo sự chỉ dạy của ông già tìm thấy con trâu và đem người thân chôn vào đó. Đồng thời lại đem chuyện ông già trở trái núi kia nói cho Châu Phông biết. Khi bố chết, Châu Phông liền đem chôn vào đó. Về sau quả nhiên Châu Phông làm quan đến thứ sử Ích Châu, con cháu đều làm thứ sử. Còn Đào Khản làm quan đến thái úy lập nhiều công trạng.

Có người giỏi tướng mộ nói mộ tổ nhà Dương Hộ có khí đế vương, nếu đào bới mộ thì sẽ tuyệt đời con cháu nhưng có thể "nấy vị tam công cụt tay". Dương Hộ mở mộ ra xem, về sau Hộ cưới ngựa bị ngã gãy một tay, nhưng làm đến thượng thư, không có con cháu. Quả ứng nghiệm như lời người xem tướng mộ.

Đời Tấn cũng có người không tin phong thủy. Hạ Hầu Trạ sinh ra từ nhà thế gia vọng tộc, tính tình ưa hào phóng, ăn mặc lúc nào cũng đàng hoàng. Khi sắp chết lại bảo người chuẩn bị cỗ áo quan mỏng mảnh chặt chội. Dư luận đương thời cho rằng Hạ Hầu Trạ lúc sống không biết tự rèn luyện để nêu cao danh dự nhưng lúc chết lại có thể giữ

tùng tiệm giản đơn, cũng coi là người hiểu thấu cái đạo sống chết ở đời một cách sâu sắc vậy.

Người thời Tấn đối với "Thái tuế" rất là uy ky. Sách *"Tân thư - Truyện Từ Diểu"* chép rằng : cũ vốn nghi Tuế thần tại Mão, nhà này mé bên trái so với mé bên phải, được thế nào toàn ky hướng Đông. Diểu cho rằng thuộc Thái tuế, tự là du thần, ví như lúc mặt trời mọc, hướng Đông đều nghịch, trừ phi giấu mình trong đất". Từ Diểu thời đó là một phần tử trí thức, rất khoáng đạt mà còn tin Thái tuế, dù thấy quan niệm phong thủy ăn sâu vào lòng người thế nào.

NAM TRIỀU

Tống Minh Đế là một ông vua kiêng ky rất cẩn thận. Khi trăm quan bàn việc nếu ai thốt ra các từ "họa", "bại", "hung", "táng"... bất kể quan lớn đến đâu cũng bị tội chém. Thời đó dân gian gọi cửa Tuyên Dương thành cửa Trắng, Thượng thư hữu thừa Giang Bật dâng sớ lên dùng lầm chữ "trắng". Minh Đế xưa nay kiêng chữ "trắng" tức quá chửi : " Trắng cả nhà người !" Giang Bật sợ gần chết. Linh sàng Thái hậu từ Đông Cung đi ra, Minh Đế gặp phải, cho là chẳng lành, liền bãi chức cả mười mấy viên quan. Trong cung kê dọn lại đồ đạc hay sửa chữa tường vách, thì phải cúng thổ thần trước, phải học sĩ làm văn tế. Người trong ngoài cung nếu thường phạm cấm thì thầy đều nguy hiểm cả. Lúc đó mộ nhà Tiêu Đạo Thành có khí mây ngũ sắc, Minh Đế thấy rất căm ghét, bèn sai người ngầm đến mộ nhà Đạo Thành lén đóng đinh sắt dài 5 - 6 thước xuống bốn góc mộ; do vậy về sau cuối cùng Tiêu Đạo Thành vẫn lên làm vua.

Dân gian thời Lưu Tống cũng có chuyên gia xem tướng mộ. Có người giỏi xem tướng mộ thấy ngôi mộ tổ nhà Lưu Bá

Ngọc rời thì bảo với bố Bá Ngọc là : "Nhà ông sẽ được hiển quý nhưng không dài". Nghe chuyện, Bá Ngọc bảo : "Sáng được nghe đạo, chiều chết cũng thỏa". Về sau Bá Ngọc phò Tiêu Đạo Thành lập được nghiệp đế, được phong đại thần cực phẩm nhưng chẳng bao lâu Bá Ngọc bị Tề Vũ đế chém đầu.

Vua Vũ Đế nhà Nam Tề cũng tin phong thủy. Thời đó, có người nhìn "khí" bảo : "Tân Lâm, Lâu Hồ, Thanh Khê đều có khí thiên tử, có thể xây lầu gác, cung điện, vườn ngự ở đó". Vũ Đế nghe theo mà làm.

Thời Nam Tề, vùng Hành Dương có một tục quái gở dân bản mắc bệnh đều bảo là người đời trước gây họa, thế là cứ phải đào mộ, cạy áo quan, lấy nước rửa xương cốt. Danh nghĩa là "tẩy cốt trừ tà". Người Ngô là Cố Hiền làm quan nội sử ở Hành Dương bèn đem cái đạo sống chết tuyên truyền trong dân chúng, vạch rõ là ốm đau chả có liên quan gì đến người đời trước, mãi cuối cùng, thay đổi được phong tục đó.

Đến đời triều Trần có Ngô Minh người ở Tần Quận dùng số lương thực chăm chỉ trồng cấy được bán lấy tiền sửa mộ tổ. Có người bói mộ họ y khen Ngô là con có hiếu sau này sẽ đại quý. Quả nhiên về sau Ngô Minh làm quan lớn.

Các sự việc trên nói rằng thuật phong thủy thời ấy đã truyền bá đi rất rộng khắp.

Đến đây chúng ta cần phải ôn lại một chút về tình hình phát triển môn "địa học" thời Ngụy Tấn Nam Bắc triều, đặc biệt là phải đề cập tới bộ "*Thủy kinh chú*". Thời Tam quốc có người viết "Thủy kinh", đây là một bộ sách chuyên khảo số một về hệ thống nội thủy, có tính phạm vi toàn quốc của

Trung Quốc nhưng nội dung lại quá là đơn giản. Người Bắc Ngụy là Lê Đạo Nguyên căn cứ vào "Thủy kinh" mà viết ra "*Thủy kinh chú*" ghi chép lại 1252 dòng sông, suối, kênh, rạch, dài tới 30 vạn chữ, gấp 30 lần nguyên tác "Thủy kinh". Trong đó đối với núi đồi, bãi thấp, đầm lầy, núi lửa, suối nước nóng... đều được ghi lại, nội dung vô cùng phong phú. Ghi chép về danh thắng núi khe, như ở "Thủy kinh chú - Dịch Thủy" có ghi thời Tiên Tần di chỉ cung nước Yên là : "Một dòng nước uốn mé Tây An Thành, phía Nam thành đổ vào Dịch Thủy, giáp đường cao hiểm trở, tụy ngạn cao sáu. Phải trái trăm bước có hai dải cầu cá. Dải ngắn cao thấp xen nhau, xa gần nối tiếp nhìn thấy nhau, thật là càng đẹp". Đoạn văn này miêu tả lại cảnh quan xen kẽ và hòa hợp giữa công trình kiến trúc và non nước, đó chính là nơi đất quý về phong thủy mà bậc thầy phong thủy vẫn thấy hứng thú khi nhắc nhở đến.

Thời kỳ này còn xuất hiện một số sách "*phương chí*" (sách ghi chép về địa lý, lịch sử, phong tục, sản vật, giáo dục, nhân vật... của một địa phương - ND chú) có miêu tả rất tỉ mỉ về hình thế địa lý các nơi. Như "Kinh Châu ký" ghi chép về mạn Tây Bắc Trường Dương tỉnh Hồ Bắc ngày nay có một nơi phong huyệt được viết là : "Huyện Lạng Sơn của Nghi Đô có một quả núi, núi có phong huyệt, miệng rộng mấy thước, gọi là phong tỉnh (giống gió) mùa hè gió thổi ra, mùa Đông gió thu vào... Bên cạnh Lạng Sơn có huyệt đá phun suối trong, ở trong có thanh long".

Các hiểu biết về địa lý như vậy rõ ràng là sẽ được các thầy phong thủy lợi dụng, mới khiến cho thuật phong thủy không ngừng phong phú lên, đồng thời được truyền bá đi.

4. Đời Tù Đường Ngũ đại : thuật phong thủy lan tràn. Triều nhà Tù.

Tù Văn Đế Dương Kiên là một vị vua tương đối sáng suốt, giữ thái độ hoài nghi đối với phong thủy. Có người ba hoa một mạch về phong thủy trước mặt Văn Đế, nhà vua nói chẳng khách khí gì : "Mộ tổ nhà ta chôn ở nơi nếu bảo là đất chẳng lành sao ta lại làm hoàng đế, nếu bảo là đất lành thì sao anh em ta lại chết trận hết cả" ! Câu nói làm khách cứng họng.

Tể tướng nhà Tù Dương Cung Nhân chuẩn bị đời mộ tổ đi nơi khác, bèn mời năm sáu vị giỏi xem tướng đất khắp nơi về để chọn đất. Mấy người này ông nào cũng có bài bản riêng, khiến Dương Cung Nhân chẳng còn biết nghe ai. Ông ta bèn ngầm sai người về quê lấy mỗi góc mảnh đất chôn một dấu đất rồi ghi chép lại hình thế của đất. Các nhà tướng đất chả ai nói đúng cả. Có một người tên là Thư Xước bảo : "Đất này ngoài năm thước có ngũ cốc, được đúng vậy tức là đất phúc, đời đời làm công hầu". Dương Cung Nhân mời Thư Xước về xem mảnh đất đó, đào sáu bảy thước quả nhiên phát hiện một huyết động có chứa 7, 8 dấu thóc. Hóa ra đấy vốn là ruộng lúa, kiến đào hang ở mà thành huyết. Dương Cung nhân bèn thưởng lớn cho Thư Xước.

NHÀ ĐƯỜNG

Đời Đường các hiểu biết về tướng đất được dần dà khoa học hóa. Lý Cát Phủ trong lời tựa cuốn "*Nguyên Hòa quận huyện chí*" phê bình các nhà địa học xưa kia : "Sửa châu bang mà bàn nhân vật, vì nắm mộ mà dựng quý thần, lưu truyền dị đoan, không dựng đến những điều cần gốc". Lý ghi lại trong sách rất rõ ràng cụ thể về hình thế núi khe như : "Quan

thành Hàm Cốc, dường trong thung lũng sâu hiểm như ngậm (hàm) vì thế mà thành tên. Bên trong khó đi, đông tây mười lăm dặm toàn vách đá dựng đứng, từng bách trên vách núi bóng rợp thung lũng giữa mặt chẳng thấy trời. Đông từ Hào Sơn, Tây đến Đồng Tân, tên thường gọi là Hàm Cốc, hiệu là thiên hiểm". Các nhà phong thủy đời sau thường bắt chước giọng văn này để mô tả địa lý.

Đến đời Đường các hoạt động về tướng đất và thuật phong thủy ngày một phân hóa. Thuật phong thủy coi trọng việc xem đất mồ mã mang sắc thái mê tín trầm trọng. Theo "Thông điển" quyển 138 dẫn "Lễ khai nguyên" chép rằng ở đời Đường người chết bất kể quan hay dân, hễ chết là phải "bái chọn nhà" "bói ngày chôn"... lệ đó đã trở thành một tập tục rất phổ thông.

Đầu đời Đường, Từ Tích mời người tới bói đưa ma, lời bói có câu : "Sẻ đỏ riu ran, con cháu hiển vinh". Có nhà tướng đất là Trương Cảnh Tàng chẳng coi vào đâu mà lại cho là người bói này quá đáng ! Quê này phải là "sẻ đỏ kêu thương, quan tài có tro". Về sau Từ Kính Nghiệp làm phản ở Dương Châu, Võ Tắc Thiên nổi giận sai người đào mồ Từ Tích đốt xác thành tro, ứng nghiệm với lời đoán xưa của Trương Cảnh Tàng.

Thời đó cũng có một số phân tử trí thức hiểu biết về phong thủy. Khi Võ Tắc Thiên cầm quyền, quan thị trung Hách Xứ Tuấn cực lực phản đối vua Cao Tông nhường ngôi cho Võ Tắc Thiên nên bị Võ Tắc Thiên bỏ rơi. Hách Xứ Tuấn chết, có chàng thư sinh đi qua mộ Hách bảo : "Chôn dè sừng rồng, quan tài bị chặt". Về sau cháu Hách Xứ Tuấn phạm tội, tội dây chín họ, nên mộ Hách Xứ Tuấn bị đào lên. Lời của chàng thư sinh đã đúng.

"Chôn dè sừng rồng" là khi mai táng quan tài dè lên góc trên long mạch, theo thuật phong thủy thời đó, đây là điều đại kỵ. Theo sách "Chích di" vua Đường Huyền Tôn đi săn ở cánh đồng suối ấm, ngựa vua phi nhanh chỉ có ngựa của Bạch Vân tiên sinh Trương Ước chạy nhanh là đuổi kịp Huyền Tôn. Qua một đầu núi thấy ngôi mộ mới, Trương Ước ngoái nhìn rất lâu. Huyền Tôn hỏi nhìn cái gì thì Trương Ước đáp : "Chôn lệch đất, yên đầu rồng, gối lên sừng rồng, chưa đến ba năm, tự tiêu trầm". Cảnh đấy có người tiều phu, Huyền Tôn hỏi ai chôn trong mộ. Tiều phu trả lời là nhà Thôi Tốn dưới núi. Huyền Tôn và Trương Ước đến nhà Thôi Tốn. Con Tốn không biết vua đến cứ mặc áo sô gai ra tiếp. Huyền Tôn bảo : "Ngôi mộ mới trên núi không phải đất lành". Con Tốn đáp : "Trước khi lâm chung bố tôi đã nói rồi : Yên đầu rồng, gối tai rồng, chưa đến ba năm, vạn thặng tới"⁽¹⁾. Huyền Tôn vô cùng kinh lạ. Trương Ước cũng tự than là mình không bằng Thôi Tốn, về sau bỏ về núi tu hành. Vua Huyền Tôn hạ chiếu tha con Thôi Tốn suốt đời không phải làm lao dịch, (đi phu, làm các công việc công ích xã hội - ND chú).

Trong đám đại thần của Huyền Tôn phải kể đến Trương Thuyết là thông hiểu phong thủy nhất. Sách "*Đại Đường tân thư - Ký di*" chép là năm Khai nguyên vợ tập hiền học sĩ Từ Kiên là Sầm Thị chết. Từ hỏi nhờ Trương Thuyết chọn họ mộ địa. Trương Thuyết bảo : "Dưới vùng đất bằng một trượng hai thước là ranh giới đất, lại một trượng hai thước nữa là ranh giới nước. Ranh giới đất có rồng đất giữ, ranh giới nước có rồng nước giữ. Rồng đất sáu năm một lần ra phơi nắng, rồng nước mười hai năm một lần phơi nắng. Phần

(1) Vạn thặng : muôn cổ xe, chỉ hoàng đế. (ND chú).

mộ không nên để quá gần ranh giới đất và ranh giới nước, nếu không mộ chẳng được lâu".

Tri thức phong thủy của Trương Thuyết không bằng Phù Đồ Hoàng Sư (nhà sư) ở Hoàng Châu, Hà Bắc. Sách "*Sử trang nhật ký*" có chép là Phù Đồ Hoàng sư mua nhà cho Trương Thuyết có dặn Trương là chớ có đào hố gì ở phía Đông Bắc nhà. Về sau, chái nhà Đông Bắc tự dưng sụp xuống cả trượng (độ 4 mét - ND chú), Hoàng Sư bảo : "Ông phú quý một đời mà các con dùng chẳng hết". Trương Thuyết định lấp đất cho bằng, Hoàng Sư lại bảo : "Đất khách không có khí, không liền với mạch đất, ví như thân thể bị thương đắp thịt khác vào thật vô ích. Ngày nay người nói càn về phong thủy cứ thấy đất sụp xuống là ra lệnh đắp lại cho đầy bảo là để tàng phong tụ khí, há chẳng sai ư, quân tử không cảm thấy không nên sao ?" Ngoài ra Hoàng Sư còn dự đoán trước Lý Lâm Phủ chỉ làm tể tướng được 19 năm hạ xuống liệt khanh, các sự tích này chép trong sách "*Thái bình quảng Ký*".

Thời đó nhiều nhà sư biết về thuật phong thủy. Ở Giang Tây có vị gọi là Tư Mã đầu đà đi khắp các núi non Hồng Đô hơn 170 nơi, phát hiện ở Hồ Nam có quả núi đẹp, hòa thượng bèn dựng nên chùa Đồng Khánh. Có người tên là Vương Trí Hưng thời trẻ từng làm đệ tử ở Từ Châu môn. Có vị đạo sĩ ở liền vách. Hàng ngày Trí Hưng thức dậy quét dọn đều quét sạch luôn cả cửa lớn của đạo sĩ. Đạo sĩ rất cảm động bảo : "Ta biết xem mồ mả, sẽ chọn cho nhà anh một nơi đất tốt". Nói rồi dẫn Trí Hưng đi ra ngoài chỉ vào một mảnh đất bảo : "Chôn bề trên vào đây, chàng sống thọ, mà hai đời sau sẽ làm đến phương bá". Sau này Trí Hưng lập chiến công được thăng chức Thị trung.

Đời Đường lập nên Tư Thiên Giám (cơ quan đời xưa chuyên xem trời đất trăng sao để đoán lành dữ giúp vua - ND chú), các quan trong Giám đều biết thuật phong thủy. Bậc thầy về phong thủy Dương Duán Tùng cũng từng giữ chức ở đây. Về sau Dương ôm các sách về phong thủy chạy xuống Giang Tây, dạy học trò, hình thành phái phong thủy Giang Tây.

Thời Đường còn có thói đào mộ chặn mạch khí. Mộ tổ Quách Tử Nghi bị bọn hoạn quan Ngưu Triều Ân đào, nhưng nhà Tử Nghi tám con bảy rể đều làm quan to. Lại còn chuyện đào "Khí vua" của Hoàng Sào, năm thứ 3 niên hiệu Trung Hòa (883) có người ở núi Thái Bạch tinh thông thuật tướng đất. Xem xét đến cạnh Ngưu Sơn ở Kim Châu có kim thủng thủy (thủng nước vàng) trong thung lũng Hoàng Sào. Thời đó Hoàng Sào đã xưng niên hiệu nhà Đại Tề nên muốn đánh bại Hoàng Sào phải đào Ngưu Sơn. Sách "*Huy trần hậu lục*" chép rằng triều đình lúc đó phái hơn vạn người đi đào Ngưu Sơn mất hơn một tháng đào lên một cái thủng đá, trong thủng có con thú lưng vàng, trên thủng có thanh kiếm dài ba thước. Về sau quân khởi nghĩa của Hoàng Sào bị thua bại. Câu chuyện này rất hoang đường, nghi là người đời sau bịa đặt ra. Nguyên nhân thất bại của Hoàng Sào tự có công luận, ở đây không đề cập tới.

Đời Đường có cả loạt nhà phong thủy nổi tiếng như Dương Duán Tùng, lại cũng có cả loạt tướng tài chống thuật phong thủy như Lã Tài chẳng hạn. Năm Khai nguyên có danh tướng Diêu Tung không tin phong thủy. Căn cứ "*Cựu Đường thư*" quyển 96 "*Truyện Diêu Tung*" thì năm Khai nguyên thứ 5 (717) vua Đường Huyền Tôn Lý Long Cơ chuẩn bị sang Đông đô Lạc Dương, đột nhiên nghe báo nhà Thái

Miếu bị sụp. Cứ theo quan niệm phong thủy thì cứ "đi" mà lại "sụp" thì bất lợi cho sự ra đi. Lý Long Cơ triệu Diêu Tung tới. Diêu Tung không tin luận điệu đó, bảo : "Nhà Thái Miếu xây dựng từ thời Bồ Kiên, đã lâu ngày tự nhiên là phải sụp đổ, chả có gì quái lạ. Hoàng thượng đi sang Đông không liên quan gì đến Thái Miếu cả". Lý Long Cơ nghe lời Diêu Tung vẫn cứ đi Lạc Dương, kết quả chẳng có chuyện gì xảy ra cả.

Lã Tài từng viết bài bài xích phong thủy ghi chép trong "*Đường thư - Truyện Lã Tài*" nhưng các nhà phong thủy vẫn đề cao Lã Tài. Đời Đường, Đôn Hoàng lưu truyền văn hiến phong thủy "Chư tập thời ngũ tính âm dương đẳng trạch đồ kinh", mở đầu quyển này ghi lại : "Triều tán đại phu Bác sĩ Thái thường khanh Lã Tài đề" đúng là chữ của Lã Tài. Hiện tượng này xem ra rất mâu thuẫn, kỳ thực điều kể trên nói rõ là các nhà phong thủy muốn chứng tỏ sách của mình khác hẳn với các sách phong thủy tập nham khác nên đã mượn danh của Lã Tài.

Đời Đường thuật phong thủy cực thịnh, đến Hoàng Đế cũng cảm thấy ngỡ ngàng. "*Cựu Đường thư*" quyển 164 "*Truyện Lý Giáng*" chép là vua Đường Hiến Tôn hỏi Lý Giáng : "Việc bói toán, người tập ít tinh thông, hoặc trúng hoặc trật, gần đây lưu hành càng ngày càng sùng bái, tại sao vậy ?" Lý Giáng chịu, không biết trả lời ra sao. Rõ ràng khi sức nước cường thịnh, văn hóa phát đạt như triều nhà Đường dĩ nhiên sẽ có đông người xanh mặt vì phong thủy thì hiện tượng này khó giải thích được. Muốn trả lời thì chỉ có cách tìm đáp án ngay trong nội bộ xã hội phong kiến.

ĐỜI NGŨ ĐẠI

Tiền Lưu từng giữ chức Tiết độ sứ Trấn hải quân đời Đường, hình thành thế lực cát cứ cả một giải Tô Nam và

Chiết Giang, về sau lại xây dựng nên chính quyền Ngô Việt. Lúc đó Tiền chuẩn bị tu sửa thành Quảng Nha. Ở công phủ có một thuật sĩ tới du thuyết bảo : "Vương định sửa thành cũ nên thành mới, vận mệnh quốc gia chỉ có trăm năm, nếu lấp bằng cả Tây Hồ để sửa thành thì số mệnh quốc gia sẽ có cả ngàn năm. Xin quốc vương suy xét". Tiền Lưu đáp ngay chủ khách sáo gì : "Ta chỉ định đổi cũ sang mới, vận nước chỉ trăm năm thôi lòng ta cũng thỏa mãn rồi !" Về sau nước Ngô Việt chỉ tồn tại có 99 năm. Tuy nhà thuật sĩ này nói đúng, nhưng ông ta chủ trương lấp Tây Hồ thì cách làm này lại mâu thuẫn với quan niệm thuật phong thủy vì thuật phong thủy không chủ trương lấp hồ.

Đại thần nhà Hậu Tấn là Vương Kiện Lập rất tin phong thủy. Mộ tổ ông ta ở Du Xá. Khi sắp chết Vương bảo con : "Đất Du Xá trồng được tang (cây dâu) tử, tang để dưỡng sinh, tử (cây tử) để tống táng già sống thừa vì thọ cung, chạm khác nhà đá, chết thì chôn mau, chôn thì từng tiệm, tránh tai tránh tiếng mới là hiếu". Tại sao Vương Kiện Lập lại một lòng muốn chôn ở đất ấy ? "*Cựu Ngũ đại sử - Liệt truyện Vương Kiện Lập*" chỉ rõ : "Du lâm đồi chập chùng, từng, cối rậm rạp, người bói đã nói : sau sẽ nẩy công hầu. Cố lập mộ, vì sợ con cháu đời đi mà thôi".

Thời Hậu Tấn, người Tỉnh Châu là Nhậm Diên Hạo lấy thuật số để tự tiến thân. Cao tổ Thạch Kính Đường coi trọng Nhậm, cho ông ta đảm nhiệm chức Điện trung giám. Về sau Ngụy Vương Thừa Huấn chết, Cao tổ bảo Nhậm chọn đất chôn. Chả bao lâu Cao tổ cũng chết. Có người bảo triều đình gả Diên Hạo này chọn đất không tốt nên mới gây nên trùng tang, (nhiều người chết liền nhau trong một gia đình - ND chú). Vua nối ngôi là Tấn Xuất Đế đày Diên Hạo đi xa. Khi

Diên Hạo đi, dọc đường dân thành thị thôn quê đều ném gạch đá.

Thời Hậu Chu, quan niệm về phong thủy lại còn ngấm thêm các nội dung mê tín âm ty, địa phủ v.v... Năm Quảng Thuận thứ nhất (951), có người tên là Lưu Hảo làm quan sứ ở Kinh đô lập một ngôi nhà, đêm nằm mơ thấy quỷ sứ bảo : "Sao ông lại kê giường lên trên mà tôi ? Tôi tên là Lý Phi Văn là quỷ ở âm ty". Lưu Hảo rất kinh lạ bảo : "Trong kinh thành sao lại có mồ mà được ?" Con quỷ ấy bảo : "Ông có chỗ chưa biết ! Chỗ này vốn là đồng hoang, về sau khi mở rộng thành, khoanh cả đất này vào. Nếu ông không tin thì cứ đào lên xem thử !". Lưu Hảo đào thử quả nhiên thấy địa phủ có hoa trái, cây cỏ, mồ mả v.v...

Đời Đường quan niệm về phong thủy đã lưu truyền lên Đôn Hoàng ở Tây Bắc. Trong các văn hiến phát hiện từ hang động, Mạc Cao có "*Trạch Kinh*". Cuốn "*Trạch Kinh*" này và cuốn "*Hoàng đế Trạch Kinh*" lưu hành hiện nay có chỗ không giống, trong sách có "người chọn nhà xem hình thế khí sắc, cổ biến đổi dời, họa phúc xen nhau, lành dữ đẩy nhau. Người chọn mộ xem núi đồi thiện ác, doanh vực chính tà, quỷ thần an nguy, con cháu đông, tuyệt". Đây là đã chia mở ra sự khác biệt giữa âm trạch và dương trạch. Trong văn hiến ở Đôn Hoàng còn có cả bộ "*Chư tạp thôi ngũ tính âm dương đẳng trạch đồ kinh*" mượn danh Lã Tài. Trong sách đề xuất : "Dương trạch phúc ở Nam, đức ở Tây", "Bắc có đầm, Nam có đất cao, có rừng cây xum xuê... mà ở trong đó, tốt". Lại còn "*Âm dương thư*", trong sách có "phép trấn trạch" (tức "yểm nhà" - ND chú) đề xuất ra : "Phàm người ở nơi nhà không lợi, có tật bệnh, trốn chạy, hao tài tổn của, thì lấy 90 cân đá hộc trấn trên "cửa quỷ" sẽ đại cát lợi". Có thể thấy

thời Đường, ở Tây Bắc đã có quan niệm về phong thủy thành hệ thống và quan niệm về phong thủy đã phổ cập tràn lan lên cả vùng biên thùy.

5. Đời Tống : thịnh hành thuật phong thủy.

Đời Tống thịnh hành thuật phong thủy, xuất hiện nhiều bậc thầy và sách vở, chúng ta sẽ giới thiệu ở Thiên nhân vật và Thiên văn hiến.

Vua nhà Tống có người tin phong thủy, có người có thái độ hoài nghi phong thủy.

Tống Huy Tôn là ông vua rất tin phong thủy. Ông ban đầu không có con, có người thuật sĩ là Lưu Hồn Khang bảo vua : "Mé Tây Bắc Kinh sư địa thế quá thấp, nếu bồi trùc cao lâu, sẽ có tin vui lắm con trai". Huy Tôn bèn ra lệnh làm mạnh việc thổ mộc (tức việc xây dựng) đắp cao gò đồng lên mấy "nhận" (đơn vị đo chiều dài thời cổ bằng 7 hay 8 thước ta, một thước ta dài độ 0,33 mét - ND chú) quả nhiên về sau sinh con trai, Huy Tôn càng thêm tin thuật phong thủy, sửa xây cung Diên Phúc, lại lệnh cho Linh Tổ chọn đất, xây cung Thượng Thanh Bảo lục, làm mệt dân tợn của khiến kho nước rỗng không, sức nước sụt giảm, chính quyền suy bại. Bề tột yếu của Huy Tôn là Sái Kinh cũng tin phong thủy, đem bố chôn vào nơi đất tự cho là rất lành đẹp, ai ngờ sau này cả nhà đều bị tội.

Trước Tống Huy Tôn thì Tống Nhân Tôn và Tống Thần Tôn lại không hứng thú với phong thủy, thậm chí còn có thái độ phê phán là khác. Sách "Văn Kiến hậu lục" chép khoảng năm Gia Hựu, triều đình chuẩn bị sửa cổng Đông Hoa. Quan Thái sử tâu lên : "Thái tuế ở phương Đông không thể phạm". Nhân Tôn hoàng đế phê vào bản tâu : "Phía Tây nhà phía

Đông cũng là phía Đông nhà phía Tây, phía Đông nhà phía Tây cũng là phía Tây nhà phía Đông, quá thật Thái tuế ở nhà nào ? Cứ khởi công, không lần nữa !".

Tống Thần Tôn cũng chẳng tin phong thủy. Vương An Thạch biến pháp (như "đổi mới" hiện nay - ND chú), đẩy mạnh thủy lợi để cải tạo thổ nhưỡng, để xương việc đưa nước phù sa ở sông chảy vào đồng cho lắng đọng lại gọi là "ứ điền" (tức ngâm ruộng, "làm dầm" - ND chú). Triều đình lập nên "Ty ứ điền", quản tất cả các việc đó. Lúc ấy có một số phần tử bảo thủ đứng ra phản đối, nói ngâm ruộng làm mờ mà người ta bị sụt hỏng, thật là thiếu đạo đức. Để thuyết phục số người này, vua Thần Tôn phái cận thần đến nơi "ứ điền" lấy về một ít đất ngâm ruộng, dùng tay đảo đi đảo lại, lại đưa lên miệng nhai thử, cảm thấy rất mượt mà. Bèn bảo quần thần : "Thứ đất này trăm đã nếm thử rồi, rất tốt, nếu các khanh không tin cứ lại nếm thử xem !" Đến lúc đó bọn bảo thủ mới không dám phản đối chuyện "ứ điền" nữa.

Thời Tống Nhân Tôn có Hàn lâm học sĩ Lý Tư từng bàn về người đương thời với quan niệm về phong thủy. Sách "*Cai vận tập*" từng nói : "Đại phạm các vật dùng còn biết chọn, hướng gì (người) thân ? Người bói nghĩ về những điều nghe được như suối phun, đá ngầm dưới huyết đất lại không quán lấy cầu may cầu phúc ư ! Căn cứ phái âm dương gia lấy đất bằng phẳng xếp trên, dưới là nghiêng về Đông Nam, cao về Tây Bắc. Nghiêng, tất nước thuận chiều chảy mà không bực lại; cao, tất mô gò vây ôm mà không khuyết. Đại khái là thế, thuận thì lành, nghịch thì dữ".

Chọn đất là để cầu lành. Người ở Sa Dương tên Diệp Long Cát khi còn trẻ cầu tìm đất chôn cha. Một hôm có người

tên là Lâm Cơ bảo anh ta ngoài huyện thành cách độ năm dặm có núi La Nguyên trên có đất đẹp, có bài thơ làm chứng : "Rồng nằm chực bay đầu sừng cật (lên), vắn yên đầu rồng định đuôi rồng. Trong năm Thân Dậu quế đưa hương, con cháu bé quế vô cùng tận". Diệp cảm thấy rất kinh lạ bảo bán triều (tức nhà Tống) đều mở thi vào các năm Thìn, Tuất, Sửu, Mùi, tại sao lại thi đổ vào năm Thân, Dậu được ? Lâm Cơ bảo là đoán theo ngũ hành. Về sau vì nhà nước bị nạn giặc cướp, lăm việc, nên đổi khoa thi sang năm Thân, Dậu. Diệp thi đổ và quy công cho việc chọn được đất táng tốt.

Đất táng tốt xấu bị coi là liên quan đến sự dữ lành. Người Tống cho rằng đất mộ cũ không chôn được Tiền Hy Bạch trong cuốn "Tiểu thuyết" chép rằng đầu đời Tống vợ Tiền Văn Bính chết, Bính theo thuật tướng đất chọn được một cái huyệt trong rừng thông bên cạnh Viện Báo Ân. Có nhà sư bảo Bính đất này có một vị thánh hiền xưa đã táng rồi, không nên chôn chổng như vậy. Văn Bính không theo, cứ cho đào để chôn vợ, đào lên thì thấy một số phiến đá nặng, từ trong đá bay ra một con ong đen đốt luôn vào bên mày phải của Bính. Đầu Văn Bính sưng u lên như cái đầu và y chết ngay đêm ấy. Theo lời truyền, đây là mộ người họ Dư từ đời vua Nghiêu, không thể động tới được. Qua câu chuyện truyền thuyết này, người đời Tống đều cho rằng phạm là mộ cổ của các bậc thánh thần xưa đều không được động đến, bằng không sẽ gặp tai họa ngay.

Đất quý phong thủy không phải thường thường đều có thể đưa phúc lộc đến ngay cho người ta mà phải chờ cơ hội. Tống Hồng Mại trong cuốn "*Di Kiên chí*" kể lại chuyện nhà ông tổ Diệp Thừa tướng. Gia tộc nhà họ Diệp ở huyện Tiên Du có hơn 100 hộ gia đình ở cùng một thôn. Thôn này có dãy

núi chập chùng bao quanh như bình phong, như màn che. Thầy phong thủy ở Thiệu Hưng là La Chính Phố cho rằng đất này sinh tử tướng vì có lư núi nghiêng mình đổ rửa, chỉ cần đợi ít năm sẽ có đại quý. Về sau Diệp Từ Ngang làm thừa tướng.

Đất quý phong thủy không phải ai ai cũng có thể hưởng thụ được, đất đai vốn có chủ. Cũng trong "Di kiên chí" kể lại chuyện mộ bố Trần Ngụy Công. Ở Bồ Điền tỉnh Phúc Kiến có một thửa đất táng của nhà giàu. Nhà giàu này chôn cất ở đó con cháu đều đeo bệnh. Có thầy phong thủy bảo phải bán quách thửa đất ấy đi con cháu mới khỏi bệnh được. Về sau, nhà giàu nọ theo lời thầy phong thủy bán mảnh đất, bệnh con cháu liền khỏi, còn nhà mua đất chẳng những con cháu đã chẳng đau ốm gì mà sau còn làm đến tử tướng. Thầy phong thủy bảo đó là tại đất gặp được chủ.

Dù có như thế, việc ma chay tống táng đàng hoàng vẫn là việc rất phổ biến trong dân gian. Sách "Tống tử gia lễ" nói dân trăm họ chết ba tháng mới chôn, trước phải chọn đất tốt đã sau lại chọn ngày mở mộ.

Đời Tống rất chú trọng việc xây dựng nhà ở. Đầu tiên phải là ngoại cảnh. Cao Tự Tôn người thời Tống viết trong cuốn "Vĩ lược - Trạch kinh" : "*Phàm nhà Đông thấp Tây cao thì cao quý oai hùng; trước cao sau thấp : tuyệt không có vai vế; sau cao trước thấp : lấm chân trâu ngựa. Phàm đất nhìn bằng phẳng gọi bằng đất (nổi) Lương, sau cao trước thấp gọi là đất Tấn, nhà ở đều tốt. Tây cao Đông thấp gọi bằng đất Lỗ, nhà ở phú quý, nấy nở người hiền; trước cao sau thấp, gọi bằng đất Sở, ở vào gặp dữ; bốn bề cao giữa thấp, gọi bằng đất Vệ, ở trước giàu sau khó*". Người thời Tống là Viên Thái

viết trong cuốn "*Viên thị thế phạm - Trị gia*" là : "Bốn bề quanh nhà phải có đường lối để tiện đi lại. Nhà ở không thể không có hàng xóm, lỡ gặp lửa cháy lấy ai cứu ứng; bốn bề quanh nhà nếu chẳng có nước chảy, rủi gặp hỏa tai nước đâu mà cứu".

Thứ hai là nội cảnh. Sách "*Ngô Hưng chí - Đàm chí*" có ghi lại là đời Tống, nhà cửa ở quận Ngô Hưng đều theo bố cục "đại sảnh ở giữa, cổng (có) chòi xế đằng trước, vòm xanh bao đằng sau, gió mát, ngắm cảnh, tránh nóng vòng vèo bên trái, có nhà rờng xanh. Một lầu (ngắm) trắng sáng chói vót một mình mé Tây Nam, có hình như hổ đứng, hợp với thuyết của nhà âm dương".

Nhà ở phải có hoàn cảnh trong ngoài thật tốt, có lợi cho sự di dương và học hành. "*Quy tiềm chí*" quyển thứ 14 ghi là đời Kim có Lưu Kỳ tự kể về vườn, nhà như sau : "Nơi ở dựng trên nền nhà cũ, bốn bề đều thấy núi. Như núi Nam mồm Tây, cụ tổ nhà tôi đã từng du ngoạn. Đây là núi cây bách, có chùa cổ phía Bắc. Mé Tây suối ngọc, núi rờng là thắng cảnh của (tỉnh) Sơn Tây. Trời sáng mây chiều thiên hình vạn trạng. Khói mây phun cuộn, biến hóa ngay giữa cửa sổ. Ngoài cửa có mấy dòng nước chảy, mỗi khi đêm lặng gió êm, có tiếng róc rách khiến người thần trí thanh thản chả thấy mộng寐 gì. Lưu mỗi khi ở trong nhà, đốt một lư hương, bày bút giấy nghiền mực lên án thư, sách mấy cuốn, nghỉ ngơi huyết sáo. Ngẩng nhìn ánh núi, tìm vị béo bùi, suốt ngày vui vẻ, có áo xấu cơm hẩm cũng chẳng hay biết".

Xây nhà có vô khối điều kiêng kỵ, nào là phải chọn ngày tốt nếu không là tai họa ngay. Sách "*Di Kiên chí*" chép năm đầu niên hiệu Hồng Hi đời Nam Tống (1174) có người dân

hương Tân An thuộc Phồn Dương tên là Vương Ngũ Thất làm nhà, có thầy phong thủy tên là Tư Nhân nói là ngày không đẹp, phạm vào "hung sát" không có lợi cho chủ nhà. Vương Ngũ Thất không nghe lời nên bị ngã chết. Dân tình nghe thấy chuyện này đều không dám "phạm sát" nữa.

Điều chú ý đáng giá nhất là các văn hiến ghi chép về phong thủy này lại không sinh ra từ tay thầy phong thủy mà từ các học giả rất là "chính phái" như là Cao Tự Tôn, Hồng Mại, Viên Thái v.v... Họ căn cứ vào kinh nghiệm cuộc sống tích lũy được mà viết ra những lời lẽ dạy đời mà dân chúng tán thành, không phải là không có đạo lý.

Ở đây chúng ta còn phải lược xem tới một số tri thức về tướng đất viết ở đời nhà Tống. Khoa học kỹ thuật đời Tống tương đối phát đạt, hiểu biết về địa học cũng phong phú hơn trước. Trầm Quát Soạn có "*Mộng Khê bút đàm*" kể cho mọi người biết về địa thế cao thấp, địa khu khác nhau cho đến nhiệt độ không khí cũng khác nhau. Ông ta còn chỉ ra các sự thực lịch sử thay đổi của biển cả đất liền, luận về các vấn đề dòng nước xâm thực diện mạo trái đất... Các quan điểm trên rõ ràng làm mới thêm các hiểu biết về địa học.

Nhưng con người ta vốn không thể mau chóng tiếp nhận ngay các hiểu biết mới mà ngược lại vẫn cố bảo tồn một số quan niệm mê tín dị đoan như Chu Khứ Phi đời Tống trong cuốn "*Linh ngoại đại đáp*" chép về dòng sông ngầm dưới đất ở huyện Linh Xuyên, Quảng Tây nói là con sông Linh Xuyên này "xưa nay vọt khỏi núi thì mưa gió sấm chớp mấy ngày, rồng thần xuyên thủng bụng núi... ra lệnh hang trước phải há hòng, hãy còn dấu tích để lại". Loại truyền thuyết "rồng

thần xuyên thủng bụng núi" là điều phản ánh dấu vết của phong thủy trong môn địa học.

6. Đời Minh, Thanh : thuật phong thủy lan tràn. Đời Minh.

Địa học đời Minh Thanh đứng hàng đầu phải kể cuốn "Từ Hà Khách du ký". Từ Hà Khách cả đời đi thăm núi cao chằm lớn, phía Bắc đi khắp Tấn, Dục (tức tỉnh Sơn Tây, Hà Bắc - ND chú); Nam đến Việt, Quế (tức Quảng Đông, Quảng Tây gọi tắt - ND chú); Đông tới Chiết, Mân (tức Chiết Giang, Phúc Kiến - ND chú); Tây đến Kiềm, Điền (tức tỉnh Quý Châu, Vân Nam - ND chú). Phan Lai trong lời nói đầu giới thiệu tập "Từ Hà Khách du ký" đã kể về thời du lịch của Từ Hà Khách như sau : "Cuộc đi này chẳng theo đường cái mà hễ có danh lam thắng cảnh là đi vòng vào tìm cho tới nơi, trước hết xem xét mạch núi tới lui ra sao, mạch nước chia hợp thế nào tức là nắm được đại thế, sau đó mới xem là ngắm được đại thế, sau đó mới xem từng gò núi khe nước, nắm vững từng ly từng tý. Lên cao chẳng cần có lối, rừng hoang dày bịt không chỗ nào không xuyên qua, qua sông không cần bến, qua ghềnh vượt thác không nơi nào chịu hết đường. Đỉnh núi cực hiểm trở cũng vượt mà lên tận đỉnh, hang dù thăm thẳm cũng vẫn leo trèo như khí vượn, luồn lách như rắn bò mà chui ra ở đầu hang kia. Nghẽn lối không buồn, lạc đường không hối hận, gặp đêm thì ngủ với cây với đá, đói khát thì có cỏ dại cây rừng. Chẳng nề mưa gió, chẳng sợ hùm sói, chẳng kể thời gian, chẳng cần bạn đường, dùng linh tính mà đi, dựa số mệnh mà đi. Từ xưa tới nay, chỉ có mình ông là như vậy !" Từ Hà Khách quả là nhà địa lý học xưa nay chưa từng có, mà cũng có thể tôn ông là bậc đại sư về tướng đất. Ông không phải xem tướng đất vì tính chất của thuật phong

thủy mà xem tướng đất dựa trên ý nghĩa khoa học. Đối với mỗm núi, dòng nước, bề mặt ngoài đất đai... mọi vấn đề ông đều tìm ra cách giải thích khoa học. Khi đi khảo sát nơi đất cắm, dù bà con kể là trong động Ma Đệp có "rồng thần", Từ vẫn không tin, vẫn tự mình "đốt đuốc mà vào", "bò trườn mà tiến" khiến cho các người canh giữ ngoài cửa động phải kinh sợ thán phục. Tháng 9-1990 trong "Hội nghị học thuật quốc tế về lịch sử khoa học kỹ thuật Trung Quốc" Dương Văn Hành đã soạn ra bản tham luận đọc ở đại hội : "Tư tưởng và hoạt động phong thủy của Từ Hà Khách" đủ nói lên là các nhà học giả đã bắt đầu chú ý đến luận văn đầy ý nghĩa về "Từ Hà Khách với phong thủy".

Cuối đời Minh đầu đời Thanh các nhà khảo cứu về địa học cũng có nhiều cống hiến. Cố Viên Vĩ viết sách "*Thiên hạ quận quốc lợi bệnh thư*" trong đó có các mục "địa mạch", "hình thặng", "phong thổ"... có nhiều cống hiến ích lợi về địa lý núi non khe thác. Khi bình luận về địa hình Từ Châu, ông viết : "Núi non trong địa giới Từ Châu tới từ Tây Nam, liên lạc hướng sang Đông và tận cùng ở biển. Còn sông từ Tây Bắc tới, uốn khúc đổ về nam đến tận Vu Hoài, hai vự nước lớn vênh nhau đứt ngang phía trước, bốn núi liền nhau hợp vây hướng ra ngoài, khăn áo liền là Giang, Hoài ở mạn thượng du hùng vĩ, gối liền Hà Lạc lấy vạn khe làm tôn chỉ, người xưa từng tôn xưng là hình thế đẹp nhất phương Đông (của Trung Quốc - ND chú) cũng đáng tin khỏi có gì ngờ !" Cố Viên Vĩ không tin thuật phong thủy nhưng ngược lại cũng nhận định địa hình địa thế đích xác là phong thủy loại thượng thừa, nên luận điểm của ông được các thầy phong thủy lợi dụng.

Bàn đến tướng đất đời Minh Thanh hãy còn phải giới thiệu người Ngô Giang thời cuối Minh là Kế Thành viết cuốn

"Viên dã". Cuốn sách này trong đời Thanh, suốt 268 năm tuyệt không nghe thấy, cho tới khi ở Nhật Bản giới làm vườn phát hiện và đề cao rồi mới khiến cho giới học thuật trong nước coi trọng, tôn lên làm sách kinh điển. "Viên dã" có 3 quyển 10 thiên. Quyển nhất có luận về phát triển xây dựng, nói về vườn tược và tương đất, lập nền, dựng nhà, trang hoàng, 4 thiên. Quyển hai nói về lan can. Quyển ba nói về cửa rá, tường vách, cửa hàng, chọn núi chọn đá, mượn cảnh gồm 6 thiên. Kế Thành chủ trương "tất nhiên đầu tiên chọn tương đất lập nền, sau đó mới bên trong tiến hành." Ông cho rằng "tương đất hợp cảnh, nhà vườn được thế". Thiên "tương đất" chia ra làm đất núi rừng, đất thành thị, đất thôn quê, đất hoang dã, đất cạnh nhà, đất sông hồ... có 6 mục. Đất vườn không cần lăm đến phương hướng, địa thế tự thành cao thấp, muốn tròn thì tròn muốn vuông thì vuông, để thành cái thú tự nhiên. Lý luận về tương đất của Kế Thành đáng để chúng ta tổng kết một cách cẩn thận.

Chúng ta hãy ngoảnh lại xem thuật phong thủy thời nhà Minh ra sao.

Châu Nguyên Chương (tức Minh Thái Tổ, 1368 - ND chú) xây dựng kinh đô Kim Lăng (Nam Kinh ngày nay - ND chú) nguyên về chuyện phong thủy của đô thành mà phí không biết bao nhiêu tâm sức. Các núi ở ngoài thành mặt đều hướng vào nội thành có ý là châu về triều cống. Chỉ có núi Ngưu Đầu và Hoa Sơn ngoài cửa Thái Bình là ngoảnh lưng vào thành không có ý gì là che chở cho thành đô. Châu Nguyên Chương vì vậy mà âu sầu ủ dột. Theo truyền thuyết nhà vua lệnh cho bộ Hình đem hình cụ (dụng cụ tra tấn - ND chú) đến đánh núi Ngưu Đầu 100 cốn, sau đó lại đục một số lỗ ở chỗ núi giống đầu trâu dùng xích sắt xích lại, khiến quá

núi phải có hình thế hướng trở vào. Lại cho người lên Hoa Sơn tha hồ chặt cây lấy củi không để cho có màu xanh mượt mà. Châu Nguyên Chương cũng từng có ý xây dựng kinh đô Bắc Bình (tức Bắc Kinh - ND chú) cho rằng Bắc Bình dựa vào núi mà nhìn dòm ngó Trung Nguyên. Gần nối với Thiểm Trung Nghiêu, Thuấn, Chu Văn (vương) các mạch cũ, ở xa xa có cái oai khống chế bên ngoài biên giới, so với Kim Lăng thì hùng tráng hơn nhiều. Nhưng các đại thần lại cho rằng nhà Nguyên lập kinh đô ở Bắc Bình khí đất đá cạn. Nam Kinh là đất dấy binh cơ bản, cung điện đã có sẵn, can gì mà sửa lại địa đồ, hướng hồ các cụ xưa đã dạy : "Cốt ở đức chứ không ở hiểm yếu", vả lại chiến sự cũng chưa kết thúc, không nên lên Bắc Bình. Châu Nguyên Chương là vị vua xuất thân là nhà sư lang thang nên đành làm theo.

Về sau Minh Thành Tổ lại dời đô lên Bắc Bình (1403). Trong quá trình xây dựng lại Bắc Bình quả có dựa theo quan niệm về phong thủy để tiến hành. Ví dụ Thiên đàn lập trên gò tròn Tây Bắc có một tòa trai cung dựa hướng Tây ngoảnh hướng Đông, hướng nhà kiểu này rất đặc biệt khác hẳn truyền thống dựa Bắc ngoảnh về Nam. Đây là vì người thời đó cho rằng hoàng đế đến Thiên đàn tế trời, trời xanh là bố, hoàng đế là con trời (thiên tử), con ở trước mặt bố không được ngồi phía Bắc ngoảnh phía Nam (đây là chỗ cao quý dành cho vua ngồi hướng đó - ND chú), nếu không, làm thế là vi phạm lễ giáo. Thậm chí trong trai cung gạch ngói cũng không được dùng sắc vàng (là màu dành cho vua - ND chú) mà dùng ngói thủy tinh màu xanh lục để nói lên sự khác biệt. Năm Vĩnh Lạc sửa ba tòa điện Phụng Thiên, Hoa Cái, Cấn Thân thì nền ba điện này cũng đều dùng một kiểu hình chữ

"thổ" để thể hiện trong ngũ hành thì theo phong thủy quan niệm thổ đứng ở chính giữa.

Minh Thành Tổ có ý thiên theo phong thủy, nhà vua đã nhiều lần triệu gặp các thầy phong thủy. Một lần thầy phong thủy Cừ Trọng Khôi trước mặt nhà vua dùng dụng cụ đo trời đo đất và bảo dưới đất chỗ nọ chỗ kia có tảng đá hình như hổ, vua Thành tổ cũng tin là thật. Vua sai rất nhiều thầy phong thủy tìm đất xây lăng cho mình, có Liên Quán Khanh, Du Triều Tông,... đến huyện Xương Bình xem tướng nơi đó có đôi đất vàng rất tốt, vua Thành tổ thân đến xem tận mắt, đổi tên quả đồi đó thành núi Thiên Thọ.

Thời nhà Minh dân gian ưa phổ biến chuyện phong thủy, rất coi trọng "kẻ sĩ". Truyện "*Nho Lâm ngoại sử*" (đã dịch ra tiếng Việt - ND chú) chép rằng bố Phạm Tiến chết, Phạm Tiến mời thầy âm dương viết 7 tờ đơn. Thời ấy nhà âm dương đều thay mặt tang gia để chọn ngày phát tang, xem phong thủy, tìm mạch đất kiếm luôn cả thầy bói thay mặt chủ nhà chọn ngày tốt. Bảy tờ đơn ghi thời gian nhập liệm người chết, thống kê các điều kiêng kỵ và tờ đơn ngày thứ 7 x 7 là 49. Để "tạ lễ phong thủy", Phạm Tiến đã tiêu mất khá tiền. Thầy âm dương còn bảo năm ấy hướng núi bất lợi cứ phải để quan tài quản lại trong nhà đừng chôn, suốt ngày nghe ngóng đất tốt phong thủy để cầu hậu quả đạt được may mắn.

Phàm đã là đất quý phong thủy thì ai ai cũng tranh giành chiếm lấy. Huyện Vũ Xương tỉnh Hồ Bắc có núi Long Tuyền từ Tây sang Đông kéo dài chín cây số thẳng tới ven hồ Lương Tử. Núi này có ngọn Thiên Mã Phong như "ngựa trời phi trên không", có ngọn Ngọc Bính Phong như ngang trời giáng thế, có cả dãy núi xếp hàng như Bút Gia Phong,

Bảo Cái Phong lung linh như cái lọng, có Long Tướng Phong chót vót xuyên mây v.v... Thời Minh các nhà quyền quý đều mơ chiếm đất báu này. Thế lực mạnh nhất là con thứ sáu Châu Nguyên Chương là Châu Trinh được phong là Sở Chiêu Vương, ở Vũ Xương 54 năm. Ông ta thường đến Linh Tuyền Sơn tránh nắng, lần nào đến cũng than thở : "Tiếc là dương trạch, giá làm âm trạch thì cực đẹp". Ông ta bèn sai thầy phong thủy thẩm định đất đẹp bèn tìm thấy ở núi Long Tuyền một thế đất "ngũ long phụng thánh". Nhưng mảnh đất này từ thời nhà Hán vua Cao tổ Lưu Bang đã ban cho Vũ Dương hầu Phan Khoái. Mộ Phan Khoái chôn dưới núi Thiên Mã Phong. Đã thế đến đời Đường có Giang hạ Vương Lý Đạo Tông, Tể tướng Lý Khê nhà Đường, tể tướng Thẩm Như Duân đời Nguyên đều tụ tập "ngủ dài" ở miếng đất quý này. "Làm sao bây giờ ?". Lúc đó có một thầy phong thủy tên là Vương Hóa Long chôn xuống đất trước mộ Phan Khoái một tấm bia đá khắc dòng chữ : "Từ đây trở ra là đất của Chiêu Vương, trước kia cho Phan Khoái mượn dùng đã ngoài ngàn năm, bây giờ tới hạn, Phan Khoái phải dời sang mé Đông !" Về sau Vương Hóa Long còn giả thần giả quỷ vờ nói chỗ nọ chỗ kia có bia đá, đào lên quả nhiên thấy bia đá do y chôn sẵn từ trước thế là mọi người đều tin đó là "ý trời", con cháu Phan Khoái chả có cơ gì mà cái đành phải dời quan quách ở mộ Phan Khoái sang mé Đông cách đó mấy trăm bước. Châu Trinh chết được chôn vào chỗ đất Phan Khoái đã ngủ qua cả ngàn năm, rồi xây dựng lại thành một vườn lăng dựa lưng phía Bắc ngoảnh hướng phía Nam. Về sau còn có 9 ngôi mộ vương gia và 25 mộ vương phi táng cả vào ngôi đất quý phong thủy đó.

Thời Minh ở huyện Kim Khê có huyện lệnh Lưu Dụng

Dần xem thấy ngay trong huyện có di chỉ Cửu kinh đường của họ Hoảng bèn trước khi chết đối dâng dặn phải mua lấy, chôn Dục Dần ở bên cạnh. Theo truyền thuyết con cháu sau của Dục Dần nhờ âm phù mà thi đậu tiến sĩ. Dân gian truyền tụng truyện này rất ghê.

ĐỜI THANH

Vương triều nhà Thanh rất coi trọng thuật phong thủy trong việc tu sửa lăng mộ mà sách này có riêng một thiên để kể lại. Ngoài ra triều Thanh đối với kiến trúc dương trạch cũng rất coi trọng. Ví như điện Bài Vân trong vườn Di Hòa là một nơi phong thủy cực đẹp. Điện Bài Vân có vị trí kể từ góc Phật Hương đến lầu bia "Vân Huy Bảo vũ" thành một trục đường thì ở chính giữa và được "thần vật phù hộ", sống trong sự yên ổn với ý "mãi mãi thái bình may mắn". Ở các biển lớn trong điện viết "Phiên ly kinh vĩ", "Vĩnh cố hồng cơ"... Tên điện căn cứ vào bài thơ của tổ sư thuật phong thủy là Quách Phác làm có câu : "Thần tiên tuôn mây ra, chỉ thấy dài vàng bạc" (Nguyên văn : "Thần tiên bài vân xuất, đón kiến kim ngân dài"), từ đó rút ra hai chữ "bài vân" để đặt tên điện. Điện "Bài Vân" dựa núi kề nước, lưng dựa Vạn Thọ sơn xanh tốt, mặt ngoảnh ra hồ Côn Minh trong xanh. Từ Hy Thái Hậu hai lần làm lễ mừng thọ sáu mươi, bảy mươi tuổi đều cử hành tại đây, xa xỉ dâm dật cực độ. Tuy vậy dù có chọn được phong thủy thượng thừa đến như vậy cũng đâu có cứu nổi sự bại vong của vương triều Đại Thanh !

Nhà Thanh xây dựng lăng mộ, chủ yếu do Tư Thiên giám phụ trách công việc. Sửa chữa mộ tốt : có thương lớn, sửa chữa chẳng ra gì : chịu cực hình. Căn cứ vào "Cửu triều đông hoa lục" năm Khang Hy thứ tư, triều đình chỉ trích bọn

Thang Nhược Vọng trong Tư Thiên giám không biết chọn hướng núi tốt, không biết chọn ngày tốt... nên đã ra quyết định nói : "Trong việc chọn ngày an táng Vinh Thân Vương, bọn Thang Nhược Vọng không dùng ngũ hành chính mà lại dùng ngũ hành (của) Hồng Phạm, về hướng núi, năm tháng đều phạm vào kỵ sát. Sai lầm to lớn nên phụ trách chính tòa Khâm Thiên giám là Thang Nhược Vọng, phụ trách khoa "khắc lậu" (tức tính giờ - ND chú) là Đỗ Như Dực... đều bị xử tội lăng trì (tội chết bằng cách xẻo dần từng miếng thịt - ND chú)... Đỗ Như Dực, Dương Hùng Lượng vốn đáng tội xử tử, nhưng nghĩ đến việc xem xét phong thủy xây Vĩnh lăng, Phúc lăng, Chiêu lăng, Hiếu lăng v.v... từng có công lao, nên tha tội chết".

Đời Thanh, dân gian cũng rất coi trọng phong thủy. Người phương Bắc xây "Viện tứ hợp", cổng lớn... đều mở ở góc trái mặt chính của trước sân gọi là "Cửa thanh long". Nếu ta đến khảo sát thành phố Bắc Kinh đến đâu cũng đều thấy loại "tứ hợp viện" (sân bốn thứ hợp) như vậy. Bạn bảo đó là mê tín ư ? Là khoa học ư ? Liệu bạn có thể cưỡng ép cư dân thay đổi kết cấu đó được không ? Không được và cũng không nên. Thầy phong thủy bảo kiểu kết cấu này là "Khâm trạch Tốn môn" (nhà cung Khâm, cổng cung Tốn - ND) là may mắn nhất, người sống trong cái sân này về tâm lý rất thỏa mãn cho rằng các thứ vô tri đều đang phù hộ cho mình. Trên thực tế, số phận của họ đâu có như nhau, người nghèo, kẻ giàu, phá sản có, phát đạt có, chết có, lấm con có..., đâu có phải do mảnh sân quay hướng nào quyết định !

Thầy phong thủy đời Thanh rất giỏi môn hù dọa người. Quyển 4 tập "Nhĩ bưu" đã chép là ở Giang Tây có nhà phú hào được con cháu đời sau chuẩn bị cải táng mộ tổ, khi đào

huyệt mộ lên thì quan tài đã rửa nát, bát từ thạch chôn theo (tức nam châm - ND) chẳng biết đi đằng nào, mà di cốt cũng chẳng thấy. Thầy phong thủy bèn bảo nhà chủ gặp chỗ đất gọi là "di cốt địa" (đất đời xương - ND), về sau ở góc tây bắc mộ cách xa hơn hai trượng lại tìm thấy di cốt và bát từ thạch. Thầy phong thủy khi gặp hiện tượng quái dị như thế này đâu dám dùng khoa học để giải thích bèn dùng thuật ngữ thần bí "di cốt địa" để lấp liếm, đó là thuật lừa người.

Ký Văn đời Thanh trong tập "*Duyệt vi thảo đường bút ký*" quyển 17 đã chép ở An Định tỉnh Cam Túc có hai hộ gia đình vì tranh nhau ngôi mộ núi mà đi kiện cáo kéo dài đến bốn, năm mươi năm. Núi mộ có hai ngôi mộ, cả hai nhà đều nhận là mộ tổ tiên nhà mình. Hàng năm cứ đến ngày tế tổ là hai gia đình lại đánh nhau. Vụ này kéo mãi đến tận tổng đốc tỉnh Cam Túc là Thái Tây Trai cũng chịu, chả có cách nào giải quyết.

Cuối đời Thanh đầu đời dân quốc, kẻ cướp quyền bính là Viên Thế Khải cũng rất mê tín phong thủy. Năm 1927 có thầy phong thủy tự xưng là Phật Ân viết trong lời nói đầu cuốn "*Giảng nghĩa phong thủy*" là ông ta đã từng xem phong thủy cho Viên Thế Khải. Kể rằng có thời Viên Thế Khải đã bị triều đình nhà Thanh bài xích, bãi chức về vườn. Viên nghi là mộ nhà mình bị "động" nên cho mời thầy phong thủy nổi tiếng tới xem hộ mộ. Họ đều bảo "hương thủy của long chân huyệt" là phù hợp sẽ phú quý không có hạn định mà cũng không tìm thấy chỗ nào bị "động mồ" cả. Thầy phong thủy Phật Ân nhận được thư của Viên Thế Khải cũng tới thăm mộ thì thấy mộ có "triều" (châu) có "thác" (đờ) mình đường rộng rãi bày các đồ tế quý la liệt, quả là đất đai quý. Chỉ có bốn bề sau trước trái phải ngôi mộ Viên đều cho xây

tường chắn khiến cho 'mình rỗng bị chắn, khí mạch bị chặn, không thể phát mạnh, ngược lại còn bị gò bó" (Nguyên văn : "long than thụ thể, khí mạch trở tái, bất năng phát vượng, phản tao tỏa chiết"). Viên Thế Khải cho là Phật Ấn nói có lý ra lệnh thợ nề phá bỏ hết tường vậy. Ba năm sau Viên lại "hạ sơn" ra làm nguyên soái của dân quốc. Phật Ấn bèn lấy cái công "cướp nước" của Viên quy cho mình biết xem phong thủy để thổi phồng lên tự đề cao. Chuyện này cũng có thể do Phật Ấn bịa ra mà cũng có thể là chuyện thật. Vì rằng một kẻ đầu óc đầy mê tín như Viên Thế Khải là kẻ đầy dã tâm, hy vọng bạo phát thì tất nhiên sẽ hoàn toàn mê tín phong thủy là chắc.

Cuối đời Thanh đầu đời dân quốc cũng có một số chuyện đồn thổi về phong thủy. Như khi chính phủ quốc dân dời đô về Nam Kinh rồi thì ở Bắc Kinh có lời lan truyền là Bắc Kinh là quốc đô số mệnh đã tàn vì Bắc Kinh chỉ được vận khí của ba triều chọn làm thủ đô, chứng cứ là tên gọi của ba cổng của nội thành : cổng Chính Dương biểu thị đoạn cuối đời Nguyên với niên hiệu Chí Chính, cổng Sùng Văn biểu thị đoạn cuối nhà Minh với niên hiệu Sùng Trinh, cổng Truyền Võ biểu thị đoạn cuối đời Thanh với niên hiệu Tuyên Thống. Ba cổng đã hết, không còn thích hợp làm thủ đô nữa. Loại tên gọi "ba cổng" phù hợp với lời truyền về "vượng khí" của kinh đô khiến cho dân trăm họ thiếu tri thức lịch sử và kém hiểu biết khoa học làm gì chẳng tin là thật.

7. Thời nay : Sự chìm nổi của thuật phong thủy.

Sau khi nước Trung Hoa mới thành lập, tuy chính phủ đề xướng cải cách tục tang ma nhưng quan niệm về tang ma và tập tục tang ma truyền thống vẫn cứ được bảo tồn, thói

mê tín phong thủy vẫn tiếp tục làm nguy hại xã hội. Từ 1949 tới nay tục chôn đất chiếm đến hơn 500 vạn mẫu, gỗ lạt hết hơn 80 triệu mét khối. Như tỉnh Hà Nam trước mất đã mất 30 vạn mẫu đất với hơn 15 triệu đầu mộ, tỉnh An Huy mất 40 vạn mẫu đất với 25 triệu đầu mộ. Cả nước mỗi năm ước có 6 triệu người chết mà 2 phần 3 số chết là thổ táng.

Mấy năm gần đây thuật phong thủy bắt đầu lan tràn. Nông thôn lại xuất hiện thầy phong thủy, thông qua xem phong thủy "giúp" người mà vợ vét được của nả vô số, trở thành triệu phú (bằng tỷ phú Việt Nam - ND chú). Có một số dân quê khi còn sống đã lo xây mộ. Một số làng xóm ở Ôn Châu, trẻ em vừa chào đời cũng đã chọn lấy mộ tốt rồi. Huyện Lâm Tương tỉnh Hồ Nam từ 1987 tới nay đã xây sẵn hơn 5000 ngôi mộ dành cho người sống, huyện Lạc Thanh tỉnh Giang Tô tuyệt đại đa số người già đều xây sẵn mộ cho mình.

Trong quá trình xây mộ tranh chiếm số lượng lớn "đất báu phong thủy". Khu phong cảnh Tây Hồ ở Hàng Châu trong vòng 60 kilômét vuông đã xây hơn 7 vạn ngôi mộ. Thôn Tây Hồ xây hơn 1000 mộ, các ngôi mộ này là xây cho những người hy vọng sẽ được "chết làm quý Tây Hồ". Ngoài ra Lô Sơn, Hoàng Sơn... là các danh thắng du lịch cũng đã trở thành miếng mồi ngon cho phong thủy, đến đâu cũng thấy bị mờ mả vây bọc. Vì muốn giành được "đất lành" mà mời khách đưa lễ, đánh nhau giết nhau, đưa đến quan hệ xã hội bị ô nhiễm nặng.

Thị trấn Bồi Thành tỉnh Tứ Xuyên có hương Tiêu Nham, các cụ già nghe nói đến chết là tái mặt, họ không sợ chết mà sợ đưa "tai họa" lại cho con cháu. Theo phong tục hủ

lậu vùng này người già chết là phải mời cho được 7 đến 10 người làm "đạo tràng tống âm" (tức đàn chay đưa ma - ND chú), đốt nhà táng, làm cỗ ma tốn phí hàng chục ngàn đồng (1 đồng Trung Quốc hiện bằng khoảng 1300 đồng Việt Nam - ND chú), cái tục ma chay linh đình này quả thật là ác liệt !

Thầy phong thủy đầu chịu ngừng tay. Thôn Liễu Câu làng Tự Loan huyện Tích Xuyên tỉnh Hà Nam có người tên là Lý Quang Trấn làm thầy phong thủy biệt hiệu là "Âm dương giám" trước ngày giải phóng chuyên xem tướng người sống, chọn đất quý cho người chết. Năm 1989, ông ta dùng phép "suy đoán tám chữ" đoán ra ngày chết của mình : nói dứt khoát là đến 12 giờ chính Ngọ ngày 26 tháng 2 năm 1990 là ngày ông ta vào áo quan. Đến ngày đó ông ta bắt con cháu mặc đồ tang ra ngoài cửa chờ ông ta "lên trời". Ông ta cũng tự mặc áo liệm chui vào nằm trong quan tài. Nhưng đến quá chiều vẫn chẳng chết. Con cháu đẩy cửa vào rồi ông ta bảo : "Ta đã qua cái cửa tử này rồi". Dân làng đã chẳng coi đó là trò ngu muội ngược đời mà lại còn cho là thật. Báo "Phụ nữ Trung Quốc" trong số tháng 4 năm ấy đã kể lại chuyện đó và hô hào toàn xã hội hãy chấm dứt ngay những việc loại nhảm nhí như vậy.

Mấy năm gần đây thuật phong thủy lại thịnh hành trở lại, thậm chí cơ quan chính quyền cũng còn có chuyện tin theo phong thủy. Theo báo "Kinh tế hàng ngày", ngày 15 tháng 2 năm 1990 có bài kể Cục thuế vụ huyện Yên Dương tỉnh Quảng Đông năm 1986 dọn đến trụ sở mới xây, tháng giêng năm sau, Cục trưởng họ Dương hỏi thầy phong thủy Tô Mỗ thì họ Tô bảo cổng lớn tòa lầu trụ sở này đặt không hợp lý, "Thế nào Cục trưởng Dương cũng có chuyện". Tháng

8 năm đó cục trưởng Dương đi họp vô ý bị ngã gãy chân, lại qua tháng nữa một lúc bé trai 5 tuổi vô ý bị chết đuối dưới ao trước trụ sở, năm 1989 trong Cục có một nữ thanh niên buồn vì chuyện gia đình định lên lầu tự tử. Các sự việc đó làm Cục trưởng Dương hoảng hốt, bèn chi 500 "tệ" bày một đàn tế thần, mời ba thầy phong thủy đến Cục xem hộ "địa lý". Tiếp đó Cục trưởng Dương lại triệu tập hai cuộc họp Cục quyết định lấp ao phun nước, bít cổng lớn nhà xe, làm lại lầu cơ quan làm việc. Chọn được ngày 30 tháng 7 là "ngày đẹp" phóng tay phá phách làm cả huyện rung động. Đến cuối năm 1989 việc này mới bị cấp trên xét xử.

Có một số cán bộ còn dẫn đầu trong việc tin phong thủy, thậm chí còn động viên quần chúng lo việc phong thủy vì bản thân mình. Ở thôn X..., mẹ một cán bộ bị chết, muốn để đội ngũ người đưa ma được rình rang bèn đến nhà trường thuê học sinh đi đưa ma. Lãnh đạo nhà trường thấy đây là dịp may "phát tài", bèn cho học trò nghỉ học, ngược đeo băng tang, xếp hàng đi đưa ma người dựng nước lá để tăng thêm thanh thế...

Cán bộ đã không thể tự mình giữ mình thì quần chúng càng còn gì phải sợ hãi. Mồ mả càng sửa càng lớn, hình dáng mộ như cung điện, thậm chí còn vượt quá cả mồ liệt sĩ Tổ quốc ghi công. Trước mộ thì bia đá, thậm chí còn cả sư tử đá chầu. Mỗi khi đến ngày tế lễ, dân nối nhau rồng rắn thăm mộ, từ đốt vàng mã phát triển lên đốt cả "nhân dân tệ" (tiền Trung Quốc - ND), từ hoa quả tiến tới chất đầy cá thịt. Ca dao mới có câu : "Giàu chẳng giàu ? Cứ xem mồ mả" ! Tình hình này chỉ có tăng không có giảm, thậm chí có một số người còn cho đây là hành vi nhà nước đề xướng việc "kính già", phát triển mạnh văn hóa truyền thống.

Chẳng cứ âm trạch được mê tín thịnh hành, mà mê tín về dương trạch cũng dần dà được công khai hóa. Theo "*Báo chiều Vũ Hán*" ngày 24 tháng 5 năm 1990, thì hồi tháng giêng năm 1990 ở thôn Giáp Tào, làng Lương Gia, huyện Trúc Sơn tỉnh Hồ Bắc có nhà Trương Mỗ lợp lại nhà mới ở mé bên Đông nhà Trần Mỗ nhà cùng thôn. Nhà họ Trần cho rằng nhà họ Trương làm nhà nhô ra trước hơn mình những nửa "thước" (thước ta = 0,33 mét - ND chú) như thế là phá hoại phong thủy nhà mình, "hổ trắng át rồng xanh", sẽ làm nhà mình nhà tan người chết. Đến đêm khuya Trần Mỗ xách côn đập chết Trương Mỗ đang ngủ say rồi bản thân cũng về uống thuốc sâu tự tử.

Đảng và nhà nước ta đang tiến hành công kích tệ mê tín phong thủy đã bị dập tắt đến nay đang nhen nhóm lại.

Theo báo "*Hồ Bắc phong quang*" kỳ 11 năm 1990 đăng ở hợp tác xã cung tiêu Sa Bình huyện Trung Dương có đảng viên cộng sản Bì Tông Ngạc có bà mẹ bị bệnh chết tháng 5 năm đó. Bì làm ma cho mẹ còn rình rang hơn nhiều so với đám ma ông bố chết trước đó 13 năm. Cho xe ô tô đi diễu qua hai huyện, ba làng, đến tận làng Tứ Trang huyện Thông Thành là nơi chôn ông lão họ Bì để chiêu hồn gọi phách cho bố mẹ, rùm beng suốt 3 ngày 4 đêm, tốn hơn 4 ngàn tệ. Quần chúng đối với việc này rầm rầm phản đối, sau được cấp trên phê chuẩn đã khai trừ Bì ra khỏi đảng.

Theo "*Quang Minh nhật báo*" số ngày 18 tháng giêng năm 1991 thì ở tỉnh Sơn Đông, thành phố Bình Dương, vùng nông thôn rất thịnh hành phong thủy. Nông dân làm nhà cũng tìm thầy phong thủy chọn đất, đến nỗi trong nông dân với nhau chỉ vì tranh nhau một mảnh cái gọi là "đất phong

thủy đẹp" mà gây nên đánh lộn dẫn đến chết người. Các bộ môn hữu quan của chính quyền đã xử lý nghiêm các "nhà phong thủy" truyền bá mê tín dị đoan, đã truy cứu trách nhiệm hình sự 6 "nhà phong thủy" có tinh tiết nghiêm trọng, toàn thành phố có 128 nhà phong thủy phải nộp "la bàn phong thủy", có người về làm ruộng, có người sang đi buôn, từ đó mới hết thấy họ truyền bá những luận điệu lừa bịp nơi đầu thôn cuối làng.

Trước mắt thói mê tín phong thủy có xu hướng góc đầu dậy ở các xóm làng ven biển, các thôn bản xa, sâu, thiếu phương tiện giao thông. "Trên có chính sách, dưới có đối sách". Thuật phong thủy thay đầu đổi mặt, tìm chọn những cách che dấu "hợp tình hợp lý" để lưu truyền trong dân gian, rất thích ứng với hình thế chính trị của thời kỳ mới. Do vậy chúng ta càng phải cẩn thận chú ý để đánh thói mê tín dị đoan phong thủy càng mạnh hơn nữa.

IV. THIÊN NHÂN VẬT

*Bất tài, vua sáng chúa,
Lắm bệnh, bạn cũ thưa.*

ĐƯỜNG - MẠNH HẠO NHIÊN
"Lúc cuối năm về Núi Nam"

A. CÁC "BẠC THẦY" VỀ PHONG THỦY

1. Thuật sĩ kiêm đồng cốt thời Tam Quốc : Quản Lộ.

Quản Lộ là thuật sĩ ở Bình Nguyên tỉnh Sơn Đông thời Tam Quốc. Ông mặt mũi xấu xí, không nói chuyện lễ nghĩa, tính ham rượu, nói năng thất thường. Thế mà lại là tay kỳ tài, từ bé đã thích ngửa mặt xem trăng sao, được ai hỏi đến tên gọi sao trời thì trò chuyện cả đêm chẳng ngủ, bà mẹ cấm mãi cũng không được. Ông thường bảo : "Gà nhà điều đồng còn biết rõ thời, hướng gì là người ?". Mỗi khi chơi đùa với trẻ con lại vạch vạch vẽ vẽ thiên văn trên mặt đất, mọi người đều khen là kỳ tài. Sau khi lớn lên, tinh thông "Chu dịch", phong thủy, tướng số... xa gần đều biết tên.

Quản Lộ giỏi phỏng đoán sự quái dị về âm trạch. Có lần đi qua mộ Mộ Khâu Kiệm ông dựa vào gốc cây mà than : "Rừng cây tuy rậm, không hình lâu dài. Bia văn có đẹp, vô hậu để giữ. Huyền Vũ giấu đầu, Thương long không căng, Bạch hổ ngậm thây, Chu Tước buồn khóc, sấn bốn mối nguy, theo phép diệt tộc, chẳng đến hai đời, báo ứng đến nơi." Về sau quả nhiên ứng nghiệm. Quản Lộ có thể căn cứ vào "Tứ

tượng" của mồ mã để đoán lành dữ, các thầy phong thủy đời sau suy tôn ông là tổ sư.

Quản Lộ có thể dùng quẻ bói để nói ra được việc trong mồ mã. Có ba anh em nhà Quách Ân đều bị tật ở chân. Quản Lộ bói quẻ và phán là mộ chú của họ Quách có "nữ quý" ở trong và ba anh nhà Quách Ân phải chịu báo ứng. Anh em họ Quách đành cứ thế mà chịu đựng khổ hình.

Quản Lộ còn nói được cả các điều kỳ quái về dương trạch. Có một người đàn bà bị bệnh mời Quản Lộ tới cúng. Quản Lộ bảo : "Mé Tây nhà chị có chôn hai người đàn ông, một người cầm cung tên nhè bắn vào ngực bụng nên tim chị bị đau. Còn người kia cầm mâu chủ việc chọc vào óc nên chị bị đau đầu". Người đàn bà cho đào lên, quả có hai xác đàn ông cầm khí giới.

Quản Lộ còn đoán được cả sự sống chết. Vợ Lưu Phong Lâm bị ốm. Quản Lộ bảo : "Sang tháng 8 đến ngày Tân Mão sẽ chết", quả nhiên đúng thế. Quản Lộ căn cứ vào tướng mạo của mình dự đoán đến năm 48 tuổi sẽ chết, về sau quả nhiên ông ta chỉ sống được có 48 năm.

Trong xã hội vẫn còn lưu truyền lại bộ "*Quản thị địa lý chỉ móng*" mười quyển, một trăm thiên. Đây là một bộ sách tác lớn trong thuật phong thủy. Đầu sách có lời mở đầu của Quản Lộ. Kỳ thực đây là sách vờ lấy tên Quản Lộ, không đáng tin.

Sự tích về Quản Lộ cũng huyền hoặc lắm. Đoạn kể về ông ở trên dựa vào "*Tam Quốc chí - Quản Lộ truyện*" toàn là chuyện truyền miệng của người đời còn phải khảo chứng thêm nữa. Quản Lộ là người thông minh, nhưng không đem tài trí ra dùng vào việc chính nghĩa, mà chỉ tin thờ chủ nghĩa

thần bí, tuyên truyền cho thuyết duy tâm, suốt ngày chỉ phỏng đoán lành dữ, họa, phúc, vì vậy hành vi của ông ta cũng y như tướng mạo của ông ta đều cùng xấu xí không đáng tôn sùng.

2. Ty tổ thuật phong thủy đời Tấn : Quách Phác.

Quách Phác (276 - 324) tự là Cảnh Đôn, người ở Văn Hỉ Hà Đông (nay thuộc tỉnh Sơn Tây). Sách "*Thái bình quảng ký*" quyển 13 ghi lại ông "hiểu biết bao la, có đạo vượt người đời, kiêm thiên văn địa lý, quy thư long đờ hào tượng sấm vĩ (ý chỉ các môn bói toán mai rùa, quẻ, thẻ, lời sấm truyền đây mé tín thời cổ - ND chú), yên mộ lo nhà ở, không có gì không tinh thâm, giỏi lượng được cả tình hình giữa người và quỷ thần". Các lời ghi nhận này cũng có ít nhiều màu sắc truyền kỳ. Chẳng qua, con người này thật ra cũng hiểu biết rộng rãi và có tài cao, từng chú giải các sách "Nhĩ nhĩ", "Tam thương", "Phương ngôn", "Sơn hải kinh", "Sở từ", "Mục thiên tử truyện". Ông lại đã viết không ít thơ, từ, điển hình như "Du tiên thi", "Giang phú" v.v..., chủ yếu là thơ tuyên dương cho sự tránh tai họa, kéo dài tuổi thọ, đi chơi thể giới thần tiên v.v... mang một nhân sinh quan hư vô phiêu dạt. Vì vậy mọi người mới tôn ông lên là nhà văn học, nhà thần tiên, nhà dạy cổ học.

Không chỉ có thế, dân gian còn truyền tụng không ít câu chuyện về phương diện tướng thuật của Quách Phác, lưu truyền lại là Quách Phác viết nên sách "*Táng thư*" (còn gọi là "Táng kinh"). "Táng thư" đã đưa thuật phong thủy tách ra khỏi môn "tướng địa thuật" (xem thế đất - ND) truyền thống, đưa ra lời giải thích cụ thể với từ phong thủy, luận giải toàn diện về lý luận và thực tiễn của thuật phong thủy, từ đó củng

cổ vững vàng thêm cơ sở của phong thủy (xin xem ở "*Thiên văn hiến*" của sách này"). Vì vậy mọi người đều tôn xưng Quách Phác là ty tổ (tức ông tổ, người sáng lập - ND chú) của môn phong thủy, là bậc đại tôn sư của môn tướng địa thuật.

Ở đây trước hết xin giới thiệu mấy sự việc có liên quan đến việc Quách Phác bói toán do Can Bảo người thời Tấn đã chép trong "*Sưu thần ký*".

Truyền lại rằng Quách Phác từng làm việc với quan thái thú Lư Giang là Hồ Mạnh Khang và đem lòng yêu một người tỳ nữ trong phủ họ Hồ bèn làm phép sảo để lấy người con gái này. Quách lấy ba đấu hạt đậu rắc xung quanh nhà Hồ và đến sáng hôm sau, Hồ hốt hoảng khi thấy mấy ngàn quân vây quanh nhà mình. Hồ vội vã mời Quách đến để bói xem nhà ở ra sao, Quách bảo : "Trong nhà ngài không nên nuôi người tỳ nữ này, có thể mang đi xa 20 dặm về hướng Đông Nam sẽ bán được giá, có thể mới đổi dữ hóa lành được !". Hồ Mạnh Khang tin lời Quách Phác vội vã đưa người tỳ nữ đi bán. Quách lại ngầm sai người đem tiền đến mua người tỳ nữ, mang đi nơi khác. Trước khi đi, Quách bỏ bùa vào trong giếng nước, thu đậu về. Hồ Mạnh Khang vẫn không biết đó là pháp thuật của Quách Phác gây nên, vì vậy hết lòng cảm kích, đi đến đâu cũng không ngớt lời khen Quách Phác là tay cao thủ trong việc xem dương trạch.

Viên tướng của Lưu Uyên là Triệu Cố bị chết mất con chiến mã yêu quý bèn mời Quách Phác đến hỏi xem nên làm thế nào. Quách Phác bảo Triệu cho mấy chục người cầm gậy tre đi theo hướng Đông xa 30 dặm thì khua đập vào các lùm cây bụi cỏ. Những người này làm theo y như thế thì bắt được

một con vật giống như con vượn mang về. Con vật này thổi một hơi vào đầu con ngựa chết, con ngựa bèn sống lại, cất ngay tiếng hí và lại ăn uống như thường. Mọi người coi Quách Phác như thần thánh.

Quách Phác còn biết dùng "Chu dịch" để coi mộ, đoán bệnh. Lúc ấy ở Dương Châu có đại thần Cố Cầu có người chị ốm đã ngoài bốn chục năm bèn mời Quách Phác tới bói xem sao. Quách Phác bói được quẻ "Đại quá" hào "Thăng", bèn theo nội dung lời bói mà giải thích : "Bói quẻ "đại quá" nghĩa chẳng đẹp, cây dương phần mộ bị khô xác, chấn động du hồn thấy xe rỗng, thân bị bệnh nặng ám tà quái. Phép tử chém Kỳ (theo mê tín cũ : thần đất - ND chú) giết linh xà, đầu chẳng sai phạm tự người xưa". Như thế là quẻ nói người đời trước nhà Cố Cầu đã từng giết chết con rắn thần dẫn đến việc "cây dương phần mộ bị khô xác" khiến con cháu đời sau sinh bệnh tật. Cố Cầu lục tìm lại việc nhà thì đúng như lời Quách Phác nói, bèn vội vã cho lập đàn tế rắn thần và bệnh của người chị khỏi rất mau. Bệnh khỏi rồi bỗng có mấy ngàn con chim đập cánh bay trên nóc nhà, trên trời thấp thoáng thấy rồng mây kéo xe rực rỡ năm sắc, mọi người đều vô cùng kinh lạ.

Sách "*Nam Sử - Trương Dự truyện*" chép rằng ông cố của Trương Dự là Trương Trưng chuẩn bị chôn bố. "Quách Phác xem đất bảo : "Táng ở chỗ nọ, năm qua nửa trăm, làm đến tam ty nhưng con cháu không thịnh. Tang ở chỗ kia, năm sống giảm nửa, chức đến công khanh nhưng đời sau quý hiển". Trưng bèn chọn táng vào chỗ xấu. Kết quả làm quan đến Quang lộc tự, 64 tuổi đã mất còn con cháu lại hưng thịnh". Câu chuyện này rất có thể ngẫu nhiên mà khéo trùng hợp.

Đời Đường, bọn Phùng Huyền Linh các người tu soạn lại sách "*Tán thư*" có "*Quách Phác liệt truyện*", đã ghi lại việc Quách Phác xem bói như sau :

Khi Tư Mã Nhuệ trấn thủ Kiến Nghiệp, Vương Đạo mời Quách Phác xem đất bói được quẻ "Hàm" hào "Tĩnh". Quách Phác nói dứt khoát là ở phía Đông Bắc có quận huyện có tên chữ "vũ", có thể tìm được mỏ đồng, đấy là vật may để chịu mệnh trời. Hướng Tây Nam có quận huyện có chữ tên "Dương", giếng nước sôi bốc hơi. Về sau lời bói quả nhiên ứng nghiệm : Ở huyện Vũ Tiến phát hiện ra năm cái mỏ đồng, còn ở huyện Lịch Dương nước giếng tự nhiên sôi lên suốt cả một ngày. Khi Tư Mã Nhuệ làm vua Tấn lại bảo Quách Phác bói quẻ, gặp quẻ "Dự" hào "Khuê". Quách Phác bảo : "Giếng ở Cối Kê bắt được quả chuông trên khắc bài "minh" (bài văn bia, khắc tên chuông khánh - ND chú) biểu thị công lớn đã thành". Đến khi Tư Mã Nhuệ lên ngôi hoàng đế, năm Thái Hưng thứ nhất có người ở huyện Diêm của Cối Kê bắt được quả chuông trong giếng nước trên khắc 18 chữ cổ. Quách Phác bảo Tư Mã Nhuệ : "Ở Tấn Lăng bắt được 5 cái mỏ, ở Cối Kê bắt được quả chuông, đó là điềm lành trời xanh cho nhà Tấn". Tư Mã Nhuệ nghe xong rất sướng, bèn tặng thưởng lớn cho Quách Phác.

Quách Phác còn giỏi thuật xem khí tượng. Thời đó hình luật đầy rẫy, dân chẳng còn đường sống. Quách Phác bèn dâng sớ dùng học thuyết xem khí âm dương để khuyên Ta Mã Nhuệ : "Trước thần mây dâng dương chưa phủ, âm trùm vẫn tích (tụ), "khâm" là vì pháp gia (đây chỉ những người làm quan nắm hình luật - ND) hình ngục quá tệ hại, biến "khâm" thêm "lý", quyết tượng không thực, nghi tương lai tất có sự biến đổi ít nhiều. Tháng này vào ngày 4, mặt trời lên đầu núi

độ 6, 7 trưng, ánh tinh quang mờ chìm mà sắc toàn đỏ, bên trong có vật lạ lớn như con gà, lại có khí xanh đen cộng thêm tấn công nhẹ rất lâu mới giải. Dựa theo lời là tháng tuế thủ thần dương, mặt trời ở vị trí quý hội toàn âm mà có sự lạ đó, nguy đến nguyên thủ cùng ngự (chỉ vua - ND) mà nghĩa không rõ rệt, cái lý tiêu giảm lại không hiện rõ đến nơi đến chốn. Kể qua điều kẻ bề tôi hèn này đã trình, chưa đến một tháng sẽ xảy ra những điều biến đổi, chỉ mong trời còn nể tình bệ hạ chân thành mà thôi". Tư Mã Nhuệ nghe đến những gì gì có liên quan tới "trời" tới "ý trời" như vậy, sợ không dám tăng thêm hình ngục.

Mẹ Quách Phác chết, ông ta chọn một thửa đất ở Kỳ Dương chôn mẹ, cách dòng nước gần trăm bước. Có người cho là mộ gần nước quá sợ nước ngập mộ. Quách Phác dự đoán rằng rồi nước sẽ cạn, về sau quả nhiên đất phù sa bồi lên mái quanh ngôi mộ cả mấy chục dặm đều hóa ra ruộng dâu. Câu chuyện để mộ mẹ này càng làm tên tuổi Quách Phác thêm vang dội.

Nhiều người mời Quách Phác tìm hộ đất để mộ. Một lần Tấn Nguyên Đế mặc quần áo thường đến xem Quách Phác để mộ. Nguyên Đế hỏi người nhà có người chết : "Sao lại chôn ở "long giác" (sừng rồng - ND) ? Theo pháp luật là bị vạ diệt tộc đấy !". Người nhà có tang trả lời vua : "Đây là đất Quách Phác chọn hộ, ông ta bảo để mộ này không đến ba năm sẽ được gặp vua". Nguyên Đế nghĩ thầm trong lòng là quả to gan, bèn trút bỏ áo ngoài ra trách mắng Quách Phác. Phác rất khoái chí đáp : "Được gặp nhà vua chẳng phải là được nhà vua thân chinh đến tận mộ để trách cứ, chẳng phải là nhà vua đến đúng lúc đó sao ! Đó chẳng phải là điều tôi dự liệu linh nghiệm đó sao !". Quách Phác là phường ham sắc,

bạn thân của Phác là Hoàn Di lần nào tới thăm cũng đều thấy Phác đang nô đùa với phụ nữ, Phác bảo : "Hoàn Di này, khi nào anh tới chơi cứ vào thẳng trong phòng, chẳng cần gì phải tránh về. Chỉ có điều là không được gặp tôi trong nhà vệ sinh, nếu không anh và tôi sẽ gặp tai họa ngay". Hoàn Di đâu có để ý đến câu nói đó. Một lần uống rượu say mềm, liền xộc vào nhà xí của Quách Phác thì thấy Phác trần truồng xoa tóc ngâm dao làm lễ; bất thần gặp, Phác sợ tái mặt bảo : "Cả hai chúng ta chết đến nơi rồi !". Chẳng bao lâu Vương Quách làm phản ra lệnh cho Phác bói thử, bói quẻ không tốt, Vương Quách nổi giận giết ngay Phác. Còn Hoàn Di cũng chết trong cái nạn Tô Tuấn.

Quách Phác chết rồi, người ta vẫn đồn Phác đã đắc đạo thành tiên. "*Truyện Động tiên*" chép rằng : "Sau khi chôn ba ngày, người ở thành Nam Châu vẫn thấy Phác ăn mặc như lúc còn sống đang trò chuyện với người quen. Vương Quách nghe chuyện không tin cho đào mả, mở áo quan thì chẳng thấy thi thể đâu. Phác đã đạt cái đạo dời thân, bây giờ làm Thủy tiên bá"!

Quách Phác lúc sống bói toán biết bao là sự việc mà lại linh nghiệm, chết rồi lại thành tiên. Thế là tự nhiên Quách Phác được tôn xưng lên thành người thần kỳ, thành vị tôn sư ty tổ của thuật phong thủy.

Quách Phác làm sao lại có thể có tài ba tinh thâm đến như thế ? Nhà văn phong kiến khi tu sửa "Tấn thư" cho rằng "có thần giúp" nên mở đầu thiên này đã nói : "Có ông Quách, trú ngụ ở Hà Đông, tinh thâm bói toán, Phác theo học nghề. Công đem sách "Thanh nang trung thư" gồm 9 quyển gồm những ngũ hành, thiên văn, bói toán... các thuật, dời tai

chuyển họa thông đến vô phương, dù là Kinh Phòng, Quán Lộ cũng không qua nổi. Học trò của Phác là Triệu Tài Thường lấy trộm sách này chưa kịp đọc bị lửa thiêu mất". Kỳ thực Quách Phác tinh thông phong thủy, lý do chỉ vì ông ta hiểu nhiều biết rộng. Ông ta đã đọc và chú thích sách vở nhiều như thế, không nệ vào người xưa, dám nghĩ dám phát hiện cái mới, viết ra cả mấy chục vạn từ thành tác phẩm đủ thấy rõ là tri thức của Quách Phác thật là phong phú, vượt hẳn người ta. Ngoài ra, Quách Phác còn quen tổng kết kinh nghiệm suốt cả đời giáo nghiệm bói toán mọi sự trong hơn 60 năm trời, viết thành tập "Động Lâm" làm tấm gương soi cho môn bói toán. Thêm nữa Quách Phác lại thông minh sáng láng, lắm kế nhiều mưu, tài ăn nói, lại được cao nhân chỉ dạy, gì chẳng thành "chính quả".

Cuối cùng điều cần phải nói là sự tích về Quách Phác cũng không thể nào tin hết cả được mà cũng không thể hoàn toàn không tin gì cả. Ông là kết quả của các loại sự kiện các kiểu xảy ra trong cuộc sống và sự việc từ đó hư cấu nên, cốt sao phù hợp với tư duy là hoàn toàn có khả năng tin được. Có lúc trước hết ông làm một số dự báo mập mờ có hai khả năng, rồi đưng chân đưng tay chút ít là đã có khả năng rồi. Khi ông còn sống nhất định có khá nhiều sự việc chưa bói đúng và các sự việc này chắc là chẳng được lưu truyền lại. Bởi vì mọi người đồng thời thần thánh hóa Quách Phác cũng lại không muốn hạ thấp và làm mờ nhạt vai trò của ông. Người đã được người đời suy tôn thì càng được tâng bốc lên càng thành thánh thần, thậm chí nhiều khi không phân rõ được là người hay là thần thánh nữa.

Quách Phác trong lịch sử và Quách Phác trong truyền thuyết, chắc chắn là có sự khác biệt. Phàm là nhân vật được

thần thánh hóa, chúng ta đều không nên nhắm mắt cả tin. Đối với các sự tích kể trên của Quách Phác chúng ta phải chọn thái độ nghe có phê phán. Ông ta làm thần làm quý, cố nặn ra vẻ thần bí, gieo rắc mê tín, đùa bỡn với đời nên có khá nhiều vẻ khinh thường và nguy hiểm cho đời. Chúng ta chớ nên bị các hiện tượng giả làm cho mê hoặc mà phải để cho bậc đại sư này lộ rõ bộ mặt "tiểu xú" (vai hề trong tuồng, chèo và xiếc, tạp kỹ... để làm trò vui cho người xem. - ND chú) vốn có của mình cho đúng.

3. Đại sư phái "Hình" Dương Duân Tùng.

Dương Duân Tùng trong sách "*Đường thư*" không có truyện nhưng Trần Chấn Tôn đời Tống lại nhắc đến họ tên trong sách "*Thư lục giải đề*". Nghe nói Dương Duân Tùng vốn tên Ích, tự là Thúc Mậu, còn Duân Tùng là biệt hiệu. Tổ tiên người Đâu Châu (nay là huyện Tín Nghi ở Quảng Đông) trú ngụ ở Giang Tây tự xưng là "Cứu bản tiên sinh" (ông thầy cứu nghèo). Nghe nói ông có viết "*Nghi long kinh*", "*Hám long kinh*", "*Lập chùy phú*", "*Hắc ty kinh*", "*Tam thập lục long*" v.v... Sách "*Tổng sử - Nghệ văn chí*" có chép là Dương "cứu bản" có viết "*Chính long tử kinh*" một quyển, thời ấy cho là Dương Duân Tùng soạn. Vua Đường Hỷ tông phong Dương làm "Quốc sư", quan làm đến Kim tử quang lộc đại phu, nắm giữ "Linh đài đại lý sự" (một cơ quan về thiên văn địa lý tế lễ thời Đường - ND chú). Nhà Đường mất, Dương cắt tóc đi ở ẩn, sau chết ở Kiều Châu chôn ở Dục Khẩu Vu Trung. Sách "*Táng thư tâm chú tự*" chép rằng : "Đời Đường, Dương công Duân Tùng g với Bộc Đố Lâm, biết đoán Âm dương thuộc Tư thiên giám. Khi loạn Hoàng Sào, ông lấy trộm phép cấm trong sách mật, cùng Bộc tử Trường An lại, chạy tới Cống Châu, ở thôn Hoài Đức thuộc Ninh Đô thì định cư lại đó. Về

sau thuật này (tức phong thủy - ND chú) truyền lại, trong số có Liễu Tam. Liễu truyền lại cho Tử Vũ, Vũ truyền cho rể Vũ Công Lang, Tạ Thế Nam. Thế Nam truyền trở lại cho con Vũ Công đại phu làm Tuần kiểm sứ Hải Huệ là Vĩnh Tích, giữ được bí mật là điều khỏi phải nói". Qua đó có thể thấy thuật phong thủy của Dương Duân Tùng được truyền ra từ Trường An (nay là thành phố Tây An - ND chú) đời nhà Đường. Ở Giang Tây, Dương truyền cho học trò và học trò ông dần dà truyền bá rộng thuật phong thủy.

Thế thì cuối cùng Dương Duân Tùng viết những sách gì ? Sách "*Nguyệt hà tinh xá từng sao*" có chép đến cuốn sách "*Phong thủy khu cảm*" của Đinh Nhuế Phác đã có khảo chứng tường tận về vấn đề này : "Thuật phong thủy đại để không ra ngoài hai nguồn hình thế, phương vị. Người nói hình thế nay chỉ thế núi, người nói phương vị nay chỉ lý khí. Người thời Đường Tống đều có môn phái truyền dạy, tự lập phe phái không cùng thông dụng. Nay khảo cứu sách của Dương Duân Tùng không khỏi có điểm khả nghi. Sách "*Hám long kinh*" truyền lời về hình thế chia ra chín ngôi sao : Tham lang, Cự môn, Lộc tồn, Văn khúc, Liêm trinh, Vũ khúc, Phá quân, Tả phụ, Hữu bật. Sách "*Nghi long kinh*" cũng thế, cũng nói đến chín sao, đặc biệt lấy ví dụ ở các hiện tượng giả. Sách "*Hán thư - truyện Dục Phong*" lại có nhắc Tham lang, Liêm trinh chứ không có tên sao. Chỉ có sách Đạo giáo là có, y như vậy vì Cai long kinh vốn là gốc mà ! Trong "*Thanh nang ảo ngữ*" có Cự môn, Phá quân, Vũ khúc, Tham lang; trong "*Thiên ngọc kinh*" có Tham cự, Vũ phụ; "*Thiên ngọc chiếu kinh*" có Phụ tinh, Tham lang, tất cả đều là phương vị, theo thứ tự nào là thuộc nguyên không. Sách "*Thanh nang tự*", "*Đô thiên bảo chiếu kinh*" vẫn gọi là "*La kinh*" cũng đều

chủ về phương vị mà "Hám long kinh" nói "không bì với cách sắp xếp đất tầm thường", nói "không bì" với "tầm thường" là từ coi thường, coi nhẹ. Cao Kỳ Trác nói : "Dương Công đá nói rõ ràng thuyết không có phương vị" là như vậy. "Thanh nang tự" nói về ngũ hành tổng cộng trong bốn "thầy". "Hám long kinh" lại nói : "Long gia không cần bàn ngũ hành", đây rõ ràng là chống lại cái lạ. "Thanh nang kinh" lại viết : "Cảnh Thuần thời Tấn truyền thuật này". "Thanh nang ảo ngữ" viết : "Lại thấy Quách Phác tái xuất hiện". Không biết "Táng thư" của Quách Phác ra muộn trừ Dương từng thấy mà thôi. Lại nói : "Đổ lộn phèo, 24 núi có châu báu, làm xuôi ngược, 24 núi có hầm lửa", lời này của Trần Chí Hư đời Nguyên vẫn chỉ là thuật tu luyện của đạo gia. Lại nói : "Thái cực rõ ràng tất cả có bản vẽ" là chỉ thuyết có từ sau đời Tống, là các chứng tích để dựa vào, tức là điều sẵn có để nghiệm. Như thế tông phái địa lý của Dương Duân Tùng tự Tống đến Minh, vì người mà chỉ dờng, là chỉ thể núi. Lý khí không phải là môn học họ Dương, cử sơ một số điều làm chứng đã thấy giả. Sách "Văn vấn sơn tập" nói : "Hoàng Cảnh Văn Hoán Phủ vẫn là tổ của thuật phong thủy nổi tiếng ở Cống (tên tắt tỉnh Giang Tây - ND chú). Đại khái thuật của Hoán Phủ cho rằng núi cao đèo thẳm tất bị thương vì gập, bình nguyên đồng trống tất bệnh vì tản. Xem sự biến hóa, thẳm định dung kết, ý tất lấy từ tĩnh, thế tất lấy từ hòa, đất ở là vậy. Nói về người làm phong thủy tổ Cống, tổ Dương chỉ tăng thêm phép, lời hay ý rõ truyền phép thuật này lại cũng chỉ là thể núi non... Lại xem "Trai thư lục giải đề" có chép một quyển "Long tùy kinh", một quyển "Nghị long kinh", nói đều là chữ vô danh, càng loáng thoáng mới thấy quý. Giang Tây có môn phong thủy, thường thường người có thể nói tới, tức là Tạ Diệp Sơn đã

từng nói Dương Quán Nam được ca tụng là "ông Dương cứu nghèo" đã từng viết "Tam long kinh" rất thành thạo. Còn "Long kinh" là sách của Dương Duán Tùng lại chính là bản tương truyền của đời Tống. Còn "Thanh nang ảo ngữ" "Thanh nang tự", "Thiên ngọc kinh", "Đô thiên bảo chiếu kinh".... xem "Tống sử - Văn nghệ chí" về mục lục sách của Chiêu Công Vũ, Trần Chấn Tổn hai nhà đều không thấy nhắc nhở đến, như vậy là sách ngụy tạo, không còn nghi ngờ gì nữa. Cao Kỳ Trác nói : "Đời truyền ông Dương viết sách, đều do người đời sau làm giả, chỉ có "Hám long", "Nghị long" hai kinh ấy là thực", vẫn là được lời từ trong lòng tôi mà ra !".

Như thế là muốn nói :

* Trong các sách mà xã hội vẫn truyền tụng về thuật "tương đất" do Dương Duán Tùng viết ra chỉ có "Hám long kinh" và "Nghị long kinh" của Dương viết thật, hai cuốn sách này nói về "Hình thế" (thể núi).

* "Thanh nang ảo ngữ", "Thiên ngọc kinh", "Đô thiên bảo chiếu kinh" không phải của Dương viết ra vì các sách này toàn nói về "phương vị" (lý khí). Các sách này tuyên dương ngũ hành còn "Long kinh" coi thường và phủ nhận ngũ hành.

Các sách này trong "Tống sử - Văn nghệ chí", "Quận trai độc thư chí", "Trực trai thư lục giải đề" đều không nhắc đến, đủ nói rõ là do người đời sau làm ra. Hoàng Hoán Phủ, thầy trò với phái Giang Tây mà Hoàng chính là người phát ngôn về "thể núi". Dương Duán Tùng vốn đã bậc tôn sư trong phái học Giang Tây thì sách vở của ông ta tất nhiên phải nói về "thể núi" rồi !

Điều khiến người ta nghi ngờ là các cuốn sách mạo tên Dương Duán Tùng có cuốn có khả năng là do Dương "thố" từ

trong cung ra, Dương chỉ lấy danh nghĩa của mình để truyền bá để đến nỗi người đời sau tưởng lầm là do Dương viết ra. Cuối cùng cuốn nào Dương viết, cuốn nào không phải Dương viết, cuốn nào Dương "thố"... vẫn cứ còn phải khảo chứng thêm nữa. Có điều cần phải nói là : Dương Duân Tùng quả là bậc tôn thủ xương ra thuyết "hình thế", nhưng phái này lại không hoàn toàn bài bác thuyết "phương vị". Luận về ngũ hành trong thuật tướng đất, cả hai phái đều nói đến ngũ hành nhưng lại giải thích ngũ hành khác nhau thậm chí còn chia ra làm "đại ngũ hành" và "chính ngũ hành". Đối với việc này, Tống Trữ Vịnh trong cuốn "Khư nghi thuyết" đã bàn luận : "Làm sao trước phải chọn đất, thường phải hỏi ngày, bèn phải nghiên cứu môn học địa lý, tuy đã có các bậc thầy nói rồi, sâu nông xưa nay để biết. Nhưng 24 chỗ của ngũ hành vẫn có 2 thuyết, tùy theo thích dùng. Từ cổ xưa dùng đại ngũ hành, tuy "Nguyên kinh" của Quách Phác vẫn giữ thuyết này tức là ngũ hành về núi. Tuy các bậc tiền bối đều cho rằng không hiểu được nguyên nhân của cách lập phép này, tức là không có lý nào để khảo chứng, xưa nay há chẳng cứ thông dụng mà không nghi ngờ gì sao ? Gần đây Tưởng Văn Cử chỉ dùng chính ngũ hành để phối hợp 24 chỗ, *Nhâm Quý Hợi Tý là thủy, Bính Đinh Kỷ Ngọ là hỏa*, hoàn toàn như thuyết tam mệnh lục nhâm, tự theo được cái học của Dương Duân Tùng". Phái họ Dương trong khi lưu truyền không ngừng bổ sung các học thuyết của các phái khác, hơi thêm thắt cải tạo, biểu diễn ý mới làm cho học thuyết này càng thêm hoàn chỉnh, càng thêm sức hấp dẫn. Vì vậy nói đến học thuyết hình thế của phái họ Dương kẹp thêm tư tưởng của phái phương vị hoàn toàn là điều có thể được.

Dương Duân Tùng chẳng may gặp thời loạn lạc cuối nhà

Đường mà đất được sách vở về phong thủy vào bọc và rời Trường An, dời phong thủy xuống Giang Tây, đưa ra cả loạt thuật sĩ, vì vậy thuật phong thủy tôn ông lên làm tôn sư, sùng bái như tượng thần. Từ đó có thể thấy Dương chính là đầu mối tuyên truyền mê tín. Ông ta từ một viên quan ở tòa Tư Thiên Giám trụ lạc biến thành một kẻ lừa đảo giang hồ, đáng phải chịu sự phi nhổ của lịch sử.

4. Xem tướng đất nổi danh đời Tống : Lại Văn Tuấn.

Lại Văn Tuấn là bậc đại sư thuật tướng đất thời nhà Tống. Sự tích cuộc đời ông ta rất hỗn loạn, rất khó tìm hiểu. Theo truyền thuyết ông ta tên tự là Thái Tố, người Xứ Châu, từng làm quan ở huyện Kiến Dương tỉnh Phúc Kiến, rất ham thích thuật tướng đất nên bỏ quan đi giang hồ tự đặt biệt hiệu là Bớ y tử (Kê áo vải - ND chú), đời thường gọi là Lại bớ y (Lại áo vải).

Lại Văn Tuấn viết "*Chiếu hưng đại địa bát linh*" đến "*Tam thập lục linh*". Sách này chia long, huyết, sa, thủy : 4 thiên bằng lời ca (văn vần) nay đã mất.

Sách "*Vạn tính thống phồ*" quyển 97 có ghi : "Tống Lại Văn Tiến bớ y thiện địa lý, chú "Tứ nguyên thiên hoàng". (Nghĩa : "lại Văn Tiến đời Tống áo vải giỏi địa lý, chú thích sách "Tứ nguyên thiên hoàng"). Ở đây lại ghi Lại Văn Tiến không phải Tuấn. Chẳng hiểu vì âm gần nhau mà đọc sai hay là hai người ?

Sách "*Thiên nhất cả thư mục*" quyển 3 có ghi bộ "Địa lý đại thành" 15 quyển về đời Tống, Thái Sơn Bá Khiêm Lại Văn Tuấn viết, người Minh Nguyệt Trạch Sơn, Hà Bội biên tập, trong có lời nói đầu : "Tống bớ y Lại Bá Khiêm viết "Thôi

quan thiên", có Tân An Vương Tín Dân tức Thường viết ghi chú". Sách "Địa lý đại thành" do Hà Bội tập hợp các sách lại mà thành, vì "Thiên thời quan" bố trí ngay ở đầu quyển, vẫn nói là Lại Văn Tuấn viết đồng thời không phải bộ "Địa lý đại thành" đều do Lại Văn Tuấn viết. Ở đây tên tự của Lại Văn Tuấn lại biến thành Bá Khiêm chẳng hiểu là hai người hay là viết loạn ?

Lại Văn Tuấn rất nổi tiếng về tướng đất ở Phúc Kiến. Sách "Đi Kiên chí" chép : "La Ngạn Chương ở Lâm Xuyên tin phong thủy ghê gớm, ở Mân Trung (miền trung Phúc Kiến, gọi tắt - ND chú) có dân ở núi họ Lại biết tiên tri, lớn lên cùng với môn học thủy thành, phiêu bạt không nhà, đặc biệt thích rượu, họ La rất kính yêu giữ mãi ở nhà khách. Khi chôn cất vợ, ra lệnh kiểm đất, kiểm được một nơi trước huyệt có khe nước chia làm ba đường chảy bằng phẳng, duy đường thứ 3 không quá người đã chảy vào ruộng. Lại lắm bầm : "Đẹp quá ! Ba cấp này là thành của trạng nguyên. Giận cấp thứ 3 không dài, nếu đến đời con cháu đi thi, chính ra chỉ có thể là bảng nhãn nhĩ trước điện vua". Có đứa con là Bang Tuấn Hiệp 13 tuổi đứng bên cạnh bèn vỗ lên đầu mà bảo lại : "Đủ rồi, đủ rồi, được ở bên cạnh trạng nguyên cũng được !". Đúng như lời đã nói năm hai mươi sáu, đọc tên đúng là đứng thứ hai thi vào Xuân bá Khu mật xứ. Lại chưa giúp hết họ La; văn tự thủy thành tuy còn cũng không có quyết định gì lắm !". Ở đây dân núi Lại tiên tri đại khái cũng là Lại Văn Tuấn như đã thuật ở trên. Lại Văn Tuấn hoạt động ở Phúc Kiến bỏ quan đi lãng du, "Dân núi tiên tri" (nguyên văn "tiên tri sơn nhân") cũng chỉ là một biệt hiệu.

Lại Văn Tuấn bỏ đường quan lại, phiêu bạt giang hồ, sống uống rượu say mèm, tuy vậy tướng đất nổi danh cuối cùng cũng chỉ là làm việc vô bổ, cũng đáng liệt vào hạng bại hoại trong xã hội chẳng đáng được tôn sùng.

5. Nhân vật truyền kỳ đời Minh - Lưu Cơ.

Lưu Cơ (1311-1375) tự là Bá Ôn người Thanh Điền (nay là Thanh Điền tỉnh Chiết Giang). Đỗ tiến sĩ năm Nguyên Thống triều Nguyên. Châu Nguyên Chương khởi binh, Lưu Cơ trình bày 18 điều sách lược về thời thế nên được trọng dụng. Nhà Minh lên ngôi rồi, các chính sách lớn như thi cử, hình phạt, nhạc lễ, v.v... Lưu Cơ đến tham gia chế định.

"Minh sử" có "*Truyện Lưu Cơ*", từ truyện thấy Lưu Cơ về phương diện thuật phong thủy cũng là tay có hạng. Nhưng trong dân gian lưu truyền nhiều chuyện của Lưu Cơ liên quan đến phong thủy. Người đời Minh viết "*Anh liệt truyện*" kể rằng Châu Nguyên Chương định kinh đô ở Kim Lăng là do Lưu Cơ chọn đất, xây dựng cung điện cũng đều do Lưu Cơ chọn đất. Lưu Cơ bói xây nền chính điện ở trước hồ nước, đóng cọc xuống nước. Châu Nguyên Chương hiềm nền chật hẹp bèn dời cọc móng lại phía sau. Lưu Cơ bèn đoán : "Nhu thế cũng tốt nhưng sau này khó tránh khỏi cái nạn dời đô". Về sau quả nhiên Minh Thành tổ phải dời đô, đúng như lời Lưu Cơ. Ngoài ra sách "*Nhạc giao tư ngữ*" chép rằng Lưu Cơ ở huyện Hải Diêm có bàn về long mạch của Trung Quốc với các thầy phong thủy và cho rằng núi non ở Hải Diêm là xứ tận cùng của rồng Nam là đất quý cho phong thủy thật, nhưng chỉ có bậc thánh như Chu Công, Khổng Tử mới có thể chôn được vào đó.

Dân gian còn lưu truyền Lưu Cơ có sách "*Kham dư mạn hứng*", không lời mở đầu không cả lời cuối (bạt), nên nghi là người đời sau mượn danh Lưu Cơ viết nên.

Về cuối đời Lưu Cơ không được đặc ý lắm, không hợp với tế tướng Hồ Duy Dung, uất ức thành bệnh về ở ẩn ở nhà quê

theo truyền thuyết bị Hồ sai thầy thuốc bỏ độc chết. Theo con mắt nhà phong thủy thì Lưu Cơ là bậc tôn sư thần cơ diệu toán, là một nhân vật làm mốc cho lịch sử môn phong thủy. Một con người "thần" đến như vậy mà lại chẳng biết làm ăn gì, cuối đời lại chẳng gặp may, thậm chí bị độc chết, xem thế phong thủy cũng đâu có cứu nổi người !

Trong tư tưởng của Lưu Cơ cũng vô số chỗ mâu thuẫn. Một mặt ông ta tin "trời người cảm ứng" và cho rằng : "Con người, con của trời", "nhờ vào khí mà sinh". Lưu rất thích quan sát tượng trời để đoán trước việc người, suy đoán sự đời cả tám trăm năm sau trước. Mặt khác ông ta lại có khuynh hướng vô thần cho rằng thế giới nguồn gốc vốn là khí, khí là vật chất. Trong cuốn sách "*Úc lý tử*", Lưu lại phê phán quan niệm quý thần vạch ra sự lừa dối của mê tín, vạch rõ : "Quý thần mà thiêng, nhờ người mà thiêng. Phu thi là cỏ khô, rùa là xương khô, đều là vật. Người thiêng nhờ vật, hà có gì không tự nghe mình mà đi nghe vật ?". Vì vậy đối với Lưu Cơ ta nên phân tách cụ thể kết hợp phê phán với khẳng định chớ nên phủ định tràn lan tất cả.

B. DANH NHÂN TƯỚNG ĐẤT

1. Bàn Canh.

Nhà Thương rất coi trọng hoàn cảnh địa lý. Thương Thang diệt nhà Hạ, đến thời Bàn Canh là đã 5 lần dời đô. Sách "*Thương thư - Bàn Canh*" nói "bất thường định thành ấp, đến giờ năm nước". (Nguyên văn : "Bất thường quyết ấp, vu kim ngũ bang"). Khi Bàn Canh nối ngôi chính trị suy vi, muốn trung hưng lên ông chẳng kể gì đến thế lực bảo thủ phản đối kiên quyết dời đô. Bàn Canh một mặt ra sức làm

việc tuyên truyền cổ động, mặt khác đối với đất sẽ dời đi cũng tiến hành xem xét và bói toán. Sách "*Thương thư - Bàn Canh hạ*" kể : "Bàn Canh dời đi, xây thành sửa nhà... Dựa vào núi dùng để giáng cái đức hung của ta, thêm công tích vào cõi của trẫm... Dùng mạch đất vào ấp mới, đỡ ta xung người, trừ phi bỏ mưu người, cúng do thiêng, ai đâu dám phạm quẻ, dùng cái lớn cho đẹp". Đoạn văn này muốn nói Bàn Canh từ nơi đất cần cõi dời sang chỗ phi nhiều là muốn ổn định nơi ở. Dựa núi mà chọn chỗ có thể tránh hung đón lành. Chốn mới là nơi tốt lành đều không được ngoảnh lưng lại (ý nói từ chối - ND chú), cư trú ở đây có thể khiến Ân Thương phát đạt. Quả nhiên từ sau khi vua Bàn Canh dời Ân đi thì "Ân đạo phục hưng" khiến nhà Thương thống trị đất nước luôn mấy trăm năm sáng lập ra nền văn hóa đồng xanh vô cùng rực rỡ.

2. Công Lưu.

Tổ tiên nhà Chu là Hậu Tắc. Nhà Chu hưng thịnh bắt đầu từ Công Lưu. Công Lưu là nhân vật trọng yếu trong lịch sử nhà Chu. "*Sử ký - Chu bản kỷ*" chép rằng "Cúc Tốt lập con là Công Lưu. Công Lưu tuy ở giữa Nhung, Địch vẫn sửa sang lại cơ nghiệp của Hậu Tắc, lo việc cày cấy, làm cho phù hợp với đất, tự đất Tất, ngăn sông Vị, lấy tài vật, người đi có vốn liếng, người ở có của ăn của để, dân lấy làm mừng, trăm họ ghi nhớ, đa số đi để lại quay về. Đạo nhà Chu hưng thịnh bắt đầu từ đây, thơ ca nhạc đều nghĩ từ cái đức này". Qua đây có thể thấy Công Lưu rất coi trọng địa lý, vì muốn "làm cho phù hợp với đất" mà "ngăn sông Vị, thu lấy tài vật".

"*Kinh Thi - Đại Nhã, Công Lưu*" chép rằng Công Lưu từ Thái dời sang Mân (từ huyện Vũ Công tỉnh Thiểm Tây dời

sang huyện Mân - nay là huyện Bân và huyện Tuần Ấp tỉnh Thiểm Tây - ND chú) và còn nói rõ là Công Lưu tinh thông tướng đất. Xin trích thử một số câu thơ cổ :

<i>Đốc Công Lưu</i>	(Công Lưu trung hậu thành thực)
<i>Vu tư kỳ nguyên</i>	(cho nên đi xem xét giải bình nguyên này)
<i>Tức thử tức phần</i>	(tức là vừa giàu có vừa phần thịnh)
<i>Tức thuận nãi tuyên</i>	(tức thuận lòng dân thoải mái)
<i>Nhi vô vĩnh thán</i>	(không có ai là người than oán)
<i>Trắc tắc tại yển</i>	(trèo mãi lên đỉnh đồi cao)
<i>Phục giáng tại nguyên</i>	(lại đi xuôi xuống đồng bằng)
<i>Thệ bĩ bách tuyên</i>	(đi xem cả trăm dòng nước chảy)
<i>Chiêm bĩ phổ nguyên</i>	(đi thăm cánh đồng mênh mông)
<i>Nãi trắc Nam khu</i>	(rời trèo lên khu núi phía Nam)
<i>Nãi cấu vu kinh</i>	(liền thấy có thể dựng Kinh đô)
<i>Kinh sư chi dã</i>	(đồng hoang ngoài kinh thành)
<i>Vu thời xứ xứ</i>	(ở đâu cũng có tùy thời mà dựng chỗ ở)
<i>Vu thời lư lữ</i>	(theo thời gửi gắm vào nơi đáng gửi)
<i>Tức phổ tức trường</i>	(đất đai vừa dài vừa rộng)
<i>Tức cảnh nãi cương</i>	(đo đạc bóng ngày ở lưng núi)
<i>Trương kỳ âm dương</i>	(xem xét phương hướng)
<i>Quan kỳ lưu truyền</i>	(xem xét dòng nước chảy)
<i>Độ kỳ thấp nguyên</i>	(xem xét giải bình nguyên thấp ẩm này)
<i>Đo kỳ tịch dương</i>	(đo bóng nắng xế chiều)
<i>Vu Mân kỳ quán</i>	(xây dựng cung thất ở đất Mân)
<i>Giáp kỳ hoàng gian</i>	(chen vào nhà ở là khe vàng = hoàng gian)
<i>Tố kỳ quá gian</i>	(đi ngược qua khe nước mà lên)

Thủ lữ nãi mật (dân cư ở đây đông đúc yên ổn)
Nhuế cúc chi túc (sống bên cạnh bờ nước vũng sông)"

Qua bài thơ này chúng ta có thể thấy khi Công Lưu xem tướng đất tức là xem núi, xem bình nguyên, xem dòng nước chảy. Địa điểm chọn xong rồi còn phải đo phương hướng, thăm dò đất cát, xây dựng cung điện nhà ở, ở vũng sông bờ nước. Vì chọn địa điểm tốt nên dòng tộc Chu đã hưng vượng phát đạt lên.

3. Cổ Công Đàn Phụ.

Đến đời thứ 9 của Công Lưu họ Chu lại sinh ra Cổ Công Đàn Phụ, ông này là một thủ lĩnh trong phái coi trọng môn địa lý. "*Sử Ký - Chu bản kỷ*" chép là ông ta đã dắt dẫn nhân dân "bỏ Mán, vượt Tất, băng qua Lương Sơn, đến tận chân núi Kỳ... Bắt đầu xây dựng thành quách cung thất lập đô ấp mà ở lại". Chân núi Kỳ, bây giờ là Đông Bắc huyện Kỳ Sơn tỉnh Thiểm Tây. Ở đây đất đai phì nhiêu, thích hợp với nơi cư trú, quả là nơi đất tốt, bộ tộc Chu đã lấy nơi này làm cơ sở tiến sang phía Đông tiêu diệt nhà Thương.

"*Kinh Thi - Đại Nhã, Miên*" chép rằng Cổ Công Đàn Phụ khi dời về Kỳ Sơn xem đất, xây dựng, tình hình trích thơ như sau :

Cổ Công Đàn Phụ (Cổ Công Đàn Phụ)
Đào phúc đào huyết (Vật đất đào hang xây dựng nơi ở)
Vị hữu gia đình (Chưa thành lập gia đình)
Suất tây thủy hủ (Dẫn đi về phía Tây bên nước)
Chỉ vu kỳ hạ (Đi về phương Đông mãi đến tận chân núi Kỳ)
Ái cập Khương nữ (Gặp gỡ và yêu con gái rợ Khương)

<i>Luật lai tư vũ</i>	(Rời tìm chỗ ở)
<i>Chu nguyên vô vô</i>	(Bình nguyên đẹp kể từ đất Tất)
<i>Cần đồ như di</i>	(Lá cần, lá đồ cũng ngọt như mạch nha)
<i>Vị thủy ái mưu</i>	(Vừa nghiên cứu vừa vạch ra sách lược)
<i>Ái khiết ngā quy</i>	(Bói quẻ hơ mai rùa)
<i>Viết chỉ viết thời</i>	(Đúng ở nơi này và lúc này)
<i>Trúc thất vu từ</i>	(Tại đây xây dựng cửa nhà)
<i>Nāi ủy nāi chỉ</i>	(An tâm mà định cư ở đó)
<i>Nāi tả nāi hữu</i>	(Rời chia hai bên trái, phải)
<i>Nāi cương nāi lý</i>	(Vạch ra biên giới bên ngoài bên trong)
<i>Tỷ lập thất gia</i>	(Khiến mọi người xây dựng gia đình)
<i>Kỳ thăng tắc trực</i>	(Bện dây thừng thì phải bện thẳng)
<i>Tác miếu dục dục</i>	(Xây dựng miếu đường nghiêm chỉnh)
<i>Nāi lập cao môn,</i>	(Xây dựng cửa quách = cửa thành ngoài)
<i>Nāi lập ứng môn</i>	(Xây dựng cổng chính)
<i>Nāi lập chủng thổ</i>	(Xây nghĩa trang cúng tế)
<i>Nhung xú tu hành</i>	(Để cho mọi người tế lễ).

Qua những câu thơ trên có thể thấy Cổ Công Đán Phụ đã xem xét kỹ từ "Thủy hử" (bến nước) và "Kỳ hạ" (chân núi Kỳ Sơn) mới chọn ra được "Chu nguyên" (cánh đồng Chu) sau đó thì công xây dựng cửa nhà, đền miếu, thành quách theo một trình tự chặt chẽ. Trong cả quá trình di cư tới Kỳ Sơn, Cổ Công Đán Phụ đã tỏ rõ là một người tài hoa trác tuyệt.

4. Chu Công.

Chu Công tức Cơ Đán, con thứ tư Chu Văn Vương. Ông phò tá vua Thành Vương còn bé, làm cho chính quyền nhà

Chu được củng cố. Chu Vũ Vương diệt nhà Thương xong dời chín đỉnh về Lạc Ấp, có ý xây dựng kinh đô nhà Chu. Gánh trách nhiệm chọn đất là Chu Công. Sách *"Thượng thư - Lạc cáo"* chép việc này : "Thiệu Công đã chọn tướng nhà, Chu Công mở mang thành Chu, khiến lại bói xem... Chu Công chấp tay đập đầu khấn... Tôi từ (năm) Ất Mão châu đến Lạc Sư, tôi bói Hà Sóc, Lê Thủy, tôi lại bói Gian thủy đông, Chiền thủy tây, về Lạc Thực. Tôi lại bói Chiền thủy đông cũng lại về Lạc Thực. Vẽ nên bản đồ này để dâng bói". Đây là một kiểu bói toán, bói đi bói lại xác định Lạc Ấp làm đô thành mới, đồng thời vẽ ra thành bản đồ cẩn thận. Bản đồ này là bản đồ quy hoạch xây dựng thành thị có ứng dụng thực tế đầu tiên trong lịch sử nước ta. Công trình này là công trình "thổ mộc" (tức xây dựng - ND chú) lớn nhất những năm đầu nhà Tây Chu. Đối với việc này sách *"Sử Ký - Lễ Chu Công thế gia"* cũng có ghi lại : "Chu Công đã xây dựng thành Chu Lạc Ấp, bói chỗ ở, quẻ tốt, lập nước Yên". Từ đây có thể thấy Chu Công chọn đất xây Lạc Ấp là việc có thể tin được. Chu Công tin ở bói toán, Chu Công lợi dụng thói quen đó để đạt được mục đích xây dựng Lạc Ấp. Bói đi bói lại, kết quả bói toán vẫn cứ là Lạc Ấp. Cúng cấp bói toán quả thật linh nghiệm như vậy sao ? Nếu không phải là sự ngẫu nhiên trùng hợp thì phải là bàn tay Chu Công "mó máy" vào. Lợi dụng quan niệm thần bí đã thâm căn cố đế của mọi người để đạt được mục đích của mình, đây quả là chỗ cao minh của Chu Công vậy !

5. Thư Lý Tử.

Thư Lý Tử tên là Tật là anh em khác mẹ với Tần Huệ Vương, Thư Lý Tử là người lắm mưu nhiều kế, nhạy bén, trầm tính, người Tần gọi ông ta là "túi khôn". Ông từng đưa

quân chinh phạt nước Triệu, nước Sở, nhờ công lao nên được phong làm Thư Lý Tử. Năm thứ 7 đời Tần Chiêu Vương (300 trước Công Nguyên) Thư Lý Tử chết chôn ở phía Đông Chương đài ở Vị Nam cũng là phía Tây thành Trường An nhà Hán. Khi sắp chết Thư Lý Tử bảo : "Sau một trăm năm sẽ có thiên tử xây cung điện ở hai bên mộ ta". Lời nói này quả nhiên về sau đã ứng nghiệm. Đến đời Hán phía Đông mộ của ông là cung Trường Lạc, phía Tây mộ là cung Vị Ương, phía trên mộ thì xây dựng kho vũ khí. Người ta cho rằng Thư Lý Tử là một nhà dự đoán tương đất tài giỏi. Dự đoán của ông, cũng có thể do phân tích đại thể thiên hạ rồi dự đoán ngẫu nhiên mà trúng, cũng có thể do con cháu người Tần sống ở Hán bịa đặt ra. Cuối cùng Thư Lý Tử nói ra câu này trong trường hợp nào ? Đương thời không ai biết chắc sau này cũng chẳng ai hay.

Nhà phong thủy mượn câu chuyện truyền kỳ về Thư Lý Tử cốt đưa các hoạt động dự báo phong thủy của Thư Lý Tử truy nguồn lên mãi tận thời trước nhà Tần qua đó chứng minh tính hợp lý của phong thủy, đó cũng là chỗ cố ý, chúng ta chớ nên tin.

6. Tiêu Cát.

Tiêu Cát là một nhà tướng đất nổi danh triều Tùy. Ông xuất thân từ nhà quyền quý có danh giá, bác học đa tài, tinh thông âm dương toán thuật. Ông đã viết ra "Kim Hải" 30 quyển, "Tướng địa yếu lược" 1 quyển, "Trạch kinh" 8 quyển, "Táng kinh" 6 quyển, "Nhạc phổ" 20 quyển, "Đế vương dương sinh phương" 2 quyển, "Tướng thủ bản yếu quyết" 1 quyển, "Thái nhất lập thành" 1 quyển, thời đó đã lưu hành ngoài đời. Ông còn viết nên "Ngũ hành đại nghĩa" lưu truyền sang tận

Nhật Bản có ảnh hưởng quan trọng đối với dân tộc (phong tục trong nhân dân - ND chú) ở Nhật Bản nhưng sách này lại bị thất truyền trong nước.

"*Tùy thư - Tiêu Cát liệt truyện*" chép các sự tích xem tướng đất của Tiêu Cát. Có thời, Đông Cung (nơi ở của Thái tử - ND chú) thường bị quỷ quấy phá, thường có chuột yêu làm ngụy. Tùy Văn Đế lệnh Tiêu Cát đến trước trừ tà khí. Tiêu Cát đến điện Tuyên Tư bày ngai thần, một lúc có gió cuốn từ đất Cấn của quỷ thốc tới quét cả ngai thái tử đi. Tiêu Cát dùng nước đào, lửa sậy đuổi gió, lập tức gió ngừng ngay. Mọi người đều cho là Tiêu Cát có tài thần thông, từ đó tên tuổi Tiêu Cát càng lừng lẫy.

Chẳng bao lâu Hiến Hoàng hậu mất. Tùy Văn Đế lệnh Tiêu Cát bói tìm nơi an táng. Tiêu Cát lợi sông trèo núi, khảo sát bốn phương, cuối cùng tìm được một nơi và bảo : "Bói năm hai ngàn, bói đời hai trăm", bèn vẽ bản đồ tâu lên vua. Tùy Văn Đế đối với thuật tướng đất nửa tin nửa ngờ bảo : "Lành dữ do ở người, đâu tại ở đất ! Bói của vua Hậu chủ nhà Bắc Tề là Cao Vĩ chết, tìm được nơi an táng. Chiếu lý ra thì phải gặp sự tốt lành, thế mà nhà Bắc Tề chẳng được bao lâu đã bị diệt vong, giải thích ra sao ? Còn như ông tổ của trăm đã có mồ mã từ trước, nếu bảo mộ không tốt sao trăm lại làm thiên tử ? Nếu bảo mộ không dữ sao em trăm lại bị chết trận ?" Tiêu Cát muốn thuyết phục Tùy Văn Đế bèn dùng lý luận phép nhìn "khí" trong thuật tướng đất mà khuyên vua Văn Đế : "Ngày 16 tháng trước ở phương Tây Bắc sơn lăng Hoàng hậu, lúc quá nửa đêm gà còn chưa gáy có đám mây đen chu vi đến năm sáu trăm bước từ đất bốc lên trên trời. Đồng thời ở phương Đông Nam lại hiện lên cờ xí, quân mã, lều trại, đội ngũ chỉnh tề. Cho đến khi trời sáng hiện tượng đó mới bị

mất, có cả chục người trông thấy hiện tượng này. Thần căn cứ vào "Táng kinh" mà phân tách thì đây diêm đại cát đại lợi, là diêm con cháu phúc phận vô cương, xin thiên tử minh xét"! Tùy Văn Đế nghe thấy thế rất mừng.

Tùy Văn Đế chuẩn bị tự mình làm lễ phát tang cho Hiến Hoàng hậu. Tiêu Cát tra duyệt trong "Âm dương thư" xong thấy như thế là không ổn bèn khuyên Văn Đế, Văn Đế không nghe. Tiêu Cát rầu rĩ không vui, bảo với người trong họ là Tiêu Bình Trọng rằng : "Văn Đế làm thế này là điều chẳng lành. Ta thấy chẳng quá 4 năm thái tử sẽ lên nối ngôi, vận số triều Tùy cũng chẳng được dài. Trước kia ta bảo : bói năm hai nghìn, chính là ba mươi chữ, bói đời hai trăm là giữ ba mươi hai vận thôi. Triều Tùy mất thôi, sẽ có chân nhân ra đời trị nước".

Về sau lời Tiêu Cát quả nhiên ứng nghiệm : Thái tử lên ngôi tức Tùy Dạng Đế. Dạng Đế bạo ngược vô độ, nhà Tùy kéo được 32 năm thì đổ. Lời Tiêu Cát làm sao linh nghiệm được đến vậy ? Một mặt có khả năng Tiêu Cát căn cứ vào cục diện chính trị của nhà Tùy mà đưa ra dự báo tương đối chuẩn xác và ngẫu nhiên mà trúng, mặt khác người đời Đường khi sửa "Tùy thư" (cuốn biên niên sử triều Tùy - ND) đã thêm thắt vào, với câu "sẽ có chân nhân ra đời trị nước" rõ ràng là để làm căn cứ cho ý trời đã định là nhà Đường họ Lý thay thế triều Tùy : họ Dương. (Dạng đế là Dương Quảng - ND chú).

Nhân tài đến như Tiêu Cát chẳng chịu nghiên cứu những việc làm lợi cho xã hội mà chuyên việc đoán già đoán non về phong thủy, hao phí tinh lực, nghèo nàn thất vọng, âu cũng là bi kịch của phần tử trí thức xã hội phong kiến xưa.

7. Khâu Diên Hàn.

Khâu Diên Hàn người Văn Hỷ tỉnh Sơn Tây đời Đường. Nghe đồn khi Khâu đi chơi núi Thái Sơn gặp người Thần ở trong hang đá truyền cho "Hải giác kinh" do đó thông hiểu âm dương. Năm khai nguyên bói tìm đất cho người trong huyện. Có quan Thái Sử tâu lên triều đình là ở huyện Văn Hỷ có "Khí thiên tử". Triều đình nghi kỵ phái người đến bắt Khâu. Khâu vào triều dâng hiến các sách như "Thiên cơ" v.v..., được làm Á đại phu.

Khâu Diên Hàn mượn đào thần để đề cao bản thân, được triều đình ân sủng, hành vi này thật dễ tiện bị người đời chê bai.

8. Tăng Văn Xuyên.

Hoặc là Tăng Văn Xán. Sách "*Vạn tính thông phổ*" quyển 57 có ghi : "Tăng Văn Xán người Khuy Đô, từ thiên văn, sấm truyền Hoàng đình, nội cảnh (phép tu đạo theo đạo Lão - ND chú) không sách gì không xem và địa lý càng tinh thông hơn. Thời Lương Trinh Minh đi chơi đến huyện Vạn Tải phủ Viên Châu, thích quả núi Tây Sơn phía Bắc huyện bèn bảo học trò : "Ta chết, chôn ta ở đây", quả sau chôn ở đó. Về sau học trò đột nhiên gặp lại Tăng ở Dự Chương bèn hãi sợ quay trở lại, đào mộ lên coi thì thấy quan tài rỗng, người ta cho rằng di thể đã thành mây". Cứ theo đây thì thấy Tăng là người thời Hậu Lương. Sách "*Thông chí*" có chép "Kinh thanh nang hai vị tiên Tăng, Dương" tức là Tăng Văn Xán và Dương Duán Tùng vậy. Có người lại bảo Tăng viết "Thanh nang ảo ngữ", "Tứ khổ tổng mục đề yếu" và khi bàn đến sách này thì họ bảo : "Lời tựa này tất do Tăng Văn Xán học trò Dương Duán Tùng làm,

tương truyền Văn Xán là người Cống Thủy, bỏ cha cứu mình, trước chạy tới Giang Nam, theo tiết chế Lý Tư Không (chức quan võ họ Lý - ND chú) làm việc quân sự ở Nam Khang, nhân đó Văn Xán học được thuật của Dương Duán Tùng, sau truyền cho Trần Đoàn". Nếu quả cách này nói là thực thì tại sao sách "Thông chí" lại đặt tên Tăng lên trên cả tên "thầy" là Dương Duán Tùng ? Rồi lại bảo Tăng truyền nghề cho Trần Đoàn thì lại càng chẳng có gì là bằng cứ.

9. Trần Đoàn.

Trần Đoàn là người ở Chân Nguyên Hào Châu (nay là vùng Tây Nam huyện Hào tỉnh An Huy) thời Tống, tên tự là Đồ Nam, biệt hiệu là Hy Di tiên sinh, còn gọi là Phù Dao tử. Đầu thời Tống ở ẩn tại Hoa Sơn, giỏi "Chu dịch", sách viết ra có "*Chỉ huyền thiên*", "*Tiên thiên đồ*". Nghe truyền lại, Trần học được thuật phong thủy của Tăng Văn Xán, lại truyền cho bọn Ngô Khắc Thành. Ở Tứ Xuyên cũng có học trò của ông. Tống Chủ Vịnh trong "*Phong thủy khu nghị*" nói : "Còn có một nhà trong Thục trung, nói là được Hy Di tiên sinh truyền dạy, lấy Tý Hợi làm thủy, lấy Kỷ Ngọ làm hỏa,... mà độc lấy Nhâm vị là hỏa. Sách này mở đường cho Bát quái, tin tức luật, lữ (chỉ âm luật - luật âm thanh trong nhạc nói chung - ND chú), cả đến xem núi định huyết... lấy quái tượng, luật lữ làm gốc, thượng sinh hạ sinh, như hoàng chung dùng lâm chung chẳng hạn. Về ngày tháng năm thì dùng quẻ khí sinh vượng như tịch cần hầu đại, các loại chẳng hạn. Môn học này làm ở Đông Xuyên thành sách có 10 thiên dùng quái, hào, luật, lữ, có âm có dương, có tiêu có phá, có sinh có hợp...". Một bài phương pháp tướng đất này là do Trần Đoàn vận dụng học thuyết dịch lý sáng tạo nên. Trần Đoàn là một bậc thầy trong phái "lý khí".

Dịch học là một môn học vấn bao la sâu xa trong nền văn hóa truyền thống. Trần Đoàn đem dịch học hòa trộn với phong thủy, một mặt khiến dịch học ngấm sâu vào lĩnh vực phong thủy, nhiểm vào một sắc điệu u ám, mặt khác làm cho môn phong thủy truyền đời càng hóa ra phức tạp, hỗn loạn. Việc làm này của Trần Đoàn quả là một việc vô cùng nát bét.

10. Ngô Cảnh Loan.

Theo "*Giang nam thông chí*" thì Ngô Cảnh Loan tên tự là Trọng Tường người Đức Hưng tỉnh Giang Tây. Ông Ngô Cảnh Loan là Ngô Pháp Vượng tỉnh thông thiên văn địa lý bèn sai bố Cảnh Loan là Ngô Khắc Thành đến Hoa Sơn thờ Trần Đoàn làm thầy. Khắc Thành lại dạy Cảnh Loan. Từ bé Cảnh Loan đã thông minh hơn người, nghiên cứu "*Thanh nang thư*" có kết quả. Khánh lịch Tân Ty (năm 1041), triều đình triệu tuyển các học giả âm dương. Quan quận học cử Cảnh Loan vào kinh gặp nhà vua được phong Tư thiên giám chính. Cảnh Loan dùng phong thủy luận về họa, phúc, tâu lên về sơn lăng núi Ngưu Đầu có gió Khôn (quẻ trong bát quái đại biểu cho đất - ND chú) thổi nghiêng ra, tai nạn đến quốc mấu, Ly cung nước Khâm chảy thẳng (quẻ trong bát quái, chỉ nước - ND chú) họa sẽ ứng đến dưới điện. Tống Nhân Tôn nghe vậy không vui, bèn giam Cảnh Loan, về sau Huy Tôn mới thả ra. Cảnh Loan ở ẩn trong động Bạch Vân thường đi lại một giải Nhiêu Châu và Tín Châu của Giang Tây. Sáng tác có "*Lý khí tâm ấn Ngô Công giải nghĩa*".

Sách "*Tam tự kinh*" nói "Tinh kham dư, tiểu đạo nê" (Sao kham, dư, bùn đường nhỏ). Ngô Cảnh Loan lấy bùn trong đường nhỏ cố chấp với cách nhìn của mình, nói năng làm người kinh sợ, bị Nhân Tôn xử phạt, tự mình ăn quả đắng.

Ông ta ở ẩn trong động núi Bạch Vân truyền dạy phong thủy. Thử hỏi đến thân ông ta mà phong thủy còn chẳng bảo hộ nổi còn mong gì phù hộ cho kẻ khác ? Thế chẳng phải là tự lừa mình lừa người sao ?

11. Phùng Hoài Cổ.

Phùng Hoài Cổ tự Đức Thuần người Toại Ninh tỉnh Tứ Xuyên, giỏi biện luận sơn thủy địa lý. Năm Thái Bình hưng quốc đời Tống Thái Tôn, Phùng tu hành ở núi Ngưu Xâm thuộc dãy núi Thanh Thành. Một nhà hào phú ở Thành Đô chôn bố, tìm người thông hiểu địa lý. Tìm được Phùng. Phùng xem đất chôn rồi bảo : "Lãng về, phụ (quả đồi - ND) chuyển núi, cao xống dài, nước ra rõ ràng, thật kỳ tuyệt !". Chủ nhà hỏi : "Thế tại sao nhà tôi từ khi chọn đất này gia tài hao hụt người chết dần mòn" ? Phùng đáp : "Đất này là đất táng công hầu đầu phải của người bình thường ? Người chết không yên, người sống không ổn, duyên cớ chỉ vì các người tiếm vượt". Chủ nhà đành câm miệng.

Ý nghĩa chân chính của thuật phong thủy là ở chỗ biến hóa. Phùng Hoài Cổ là người vốn giỏi ứng biến, đối mặt với chủ nhân đang trách cứ, ông ta xảo ngôn nguy biện chuyển nguy thành yên, đúng là tay cao thủ lăn lộn giang hồ. Nếu bảo Phùng là bậc danh sư về phong thủy thì "danh" đây phải nói là danh nhờ nguy biện. Nguy biện đối với ngu muội quả là có hiệu ứng lừa đảo vào bậc nhất !

12. Trâu Khoan.

Theo "*Giang hồ thông chí*" thì Trâu Khoan tự Trọng Dung, cùng với Phụ Bá Thông cùng thuộc học phái Liêu Kim Tinh. Cuối thời Bắc Tống gian thần Vương Bá Ngạn được vua yêu, đối với quân Kim thì chọn kế đầu hàng. Trâu Khoan

vâng lệnh chọn đất cho Vương Bá Ngạn, bèn nhân cơ hội dùng lý luận phong thủy để khuyên Vương chống quân Kim : "Bây giờ U, Yên chưa trở về chốn cũ, triều đình có ý rộng rãi, đánh giá thời nay động quân trấn giữ, đương lúc chẳng kể danh vị cao thấp, phát biểu cho triều đình gắng sức mà tiến lên tất lập nên công danh hiếm có ở đời. Nếu dấn sâu vào ý họ, hơi có thay đổi làm liều một phen, thì trăm cửa ải mất sạch". Ngoài mồm thì Vương tỏ vẻ ủng hộ Kim, kỳ thực đầu có chịu nghe lời Trâu Khoan. Cử chỉ này của Trâu Khoan đủ nói ông ta là một thuật sĩ có tinh thần dân tộc, chỉ đáng tiếc là công tích của ông ta không rõ.

13. Từ Nhân Vương

Theo "*Quảng tín phủ chí*" Từ Nhân Vương là "dân núi mây trắng" (Bạch Vân sơn nhân) từng cùng Đinh Tấn Công tâu lên xin dời Định lăng. Từ Nhân Vương chủ trương lấy đất trước núi Ngưu đầu Đinh Tấn Công chủ trương dùng đất sau núi Ngưu đầu. Từ cho rằng : "Đất sau núi, Khôn (quẻ chỉ đất - ND) thủy chảy dài, tai họa nội trong năm Bính Ngọ. Gió Đinh (ngôi thứ 4 trong Thiên can - ND) thổi thẳng, tai họa trong năm Đinh Vị (ngôi thứ 8 trong Địa chi - ND). Đương thời người nghe chẳng lấy làm điều, về sau năm Bính Ngọ quả có quân Kim xâm phạm biên cương và đến năm Đinh Vị về sau các quận đều bị cướp đoạt.

Chuyện này chẳng qua ngẫu nhiên mà trùng hợp hoặc giả do người đời sau vẽ vời ra được các nhà phong thủy ra sức tô vẽ để nói là phong thủy rất là linh nghiệm. Quả là có dụng ý khác !

14. Vương Cập.

Theo "*Xử châu phủ chí*" thì nguồn gốc họ Vương Cập ở Khai Phong, bố làm việc bị biếm xuống Giang Tây. Vương

Cập đi thi không đỗ vẫn lưu lạc giang hồ, yêu cảnh Long Tuyền nên đã ở yên tại Tùng Nguyên tỉnh Phúc Kiến. Vương tinh thông môn học địa lý của Quán Lộ, Quách Phác; trước sau đã bói táng cho các nhà Hà, Quán, Bào, Trương v.v... phát làm quan phú quý : mấy nhà này được may lớn làm quan đến Thái tể, Khu mật, Chế tri, Luyện nghĩa v.v... Học trò của ông có Diệp Thúc Lượng, truyền lại sách đã viết "*Tâm Kinh*" và "*Vấn đáp ngữ lục*". Người thời đó đã tôn xưng ông là nhà âm dương chính tông.

Nếu nói thuật tướng đất có thể quyết định con đường sĩ hoạn thì hà cơ gì phải đem thâu chong đèn đọc sách ? Sao phải khổ lặn lội thi cử ? Vạn sự đã do phong thủy quyết định thì sự cố gắng chủ quan cá nhân há chẳng toi công ư ? Cứ việc nuôi mấy ông thầy phong thủy trong nhà là đủ. Nào biết đâu thầy phong thủy là tự tư bậc nhất. Vương Cập thất bại đường quan trường, đã phải lăn lóc chốn giang hồ, coi sắc mặt người mà hành sự thì làm sao khiến kẻ khác đạt được quan cao lộc hậu ? Còn như mấy nhà Hà, Quán, Bào, Trương... sở dĩ được làm quan to chỉ vì quan lớn vốn vẫn do các nhà giàu sang phú quý bày đặt ra, còn kẻ nghèo khổ dù có vợ được đất quý cũng đâu leo lên nối chức quan cao !

15. Phó Bá Thông.

Theo "*Giang hồ thông chí*", Phó Bá Thông người Đức Hưng, Giang Tây. Theo học thầy Liêu Kim Tinh là học trò Ngô Cảnh Loan. Khi nhà Tống dời xuống phía Nam, Phó nhận chiếu tới Lâm An (nay là Hàng Châu - ND chú) xem tướng đất. Phó dâng biểu hết lời khen Lâm An là đất quý : "Xem đây là hội Tam Ngô, thực là đường lớn Bách Việt, họ Tiên lấy làm cơ sở mở những máy đời, Quách Phác đứng đây

có vận may hưng vượng. Hai ngọn Thiên Nhật sừng sững như Ngưu, Đẩu trên cao, một điểm Hải Môn nằm ngang tựa Dực, Chấn ở giữa". Nhưng ông ta cũng biết Lâm An đầu phá đất xây dựng kinh đô, đâu có thể ở lâu nên lại nói : "Văn Điển lấm núi, thối đời thường hời hợt mà hẹp hòi, Thiếu Vi động nước, kẻ sĩ không thực hành lại tham lam. Tuy nói từ xưa xưng hùng, thực vẫn cục thế hai bên cùng yếu, chỉ tiện là một phương trấn lớn, khó mà làm kinh đô của trăm miền". Nhưng triều đình nhà Tống đâu có để ý, chỉ còn lại một mảnh Giang Nam, đắm chìm trong "ca múa Tây Hồ" cuối cùng đưa đến diệt vong.

Phó Bá Thông lấy non nước Lâm An để luận về sự hưng vong của triều đình tựa hồ ý kiến trắc việt nhưng thực chỉ là một thử quyết định luận về hoàn cảnh địa lý. Nếu địa lý là nguyên nhân căn bản quyết định sự thành bại của chính quyền thì rõ ràng đây là duy tâm luận lịch sử chính hiệu không còn nghi ngờ gì nữa.

16. Trương Quý Linh.

Theo "Xuân chữ ký văn" có người tên là Trương Quý Linh được bố cho đi theo một thầy phong thủy cùng quê học thuật tướng đất, rất có tính cách, hiểu rõ ngón nghề. Rồi thầy xong, Trương treo bảng làm nghề, suốt một giải sông Tiền Đường, người đến mời ông ta đi xem tướng đất nướm nược không dứt. Quan huyện ở nha môn làm tiệc mời Trương hỏi có thể xem bản đồ tướng đất như thực tế được không, Quý Linh đáp chỉ cần vẽ cho chuẩn phương vị thế núi là có thể xem tướng đất chuẩn được. Quan huyện bèn chỉ tấm bản đồ treo trên vách mời xem hộ. Quý Linh ngắm nghía sờ mó một lúc rồi bảo : "Cứ theo bản vẽ này, trước mộ trên ngo

(ngôi thứ 7 trong địa chi - ND chú) có một cái đầm nước rất đẹp, nếu quả trong nhà có người cưỡi ngựa ngã xuống đầm này mấy lần không cứu nổi mới là đất tốt, lúc ấy mới phát". Quan huyện vô cùng kinh sợ, nắm chặt tay Quý Linh bảo : "Ông nói thật đúng tình cảnh nhà tôi ! Ông thật đúng là Thanh Ô Tử, Quách Phác đời nay !". Sau đấy không lâu có vị quan là Sái Hùng xem hộ mộ cho nhà mình. Quý Linh đứng trước mộ nhìn một lúc bảo : "Đây là ngôi mộ kết chẳng qua phải đợi nhà ông khi nào trong hủ đựng đồ ăn bay ra con gà gô mới có thể chúc mừng được". Sái Hùng đáp : "Mấy hôm trước đây quả có một con chim rừng bay lạc vào phòng ngủ rơi vào hủ gạo thật". Quý Linh bảo : "Thế là rất hay, nhà ông có người thi đậu rồi". Mùa thu năm đó em Sái Hùng là Sái An Thế quả nhiên thi đỗ đầu vào nhà Quốc học.

Trương Quý Linh là nhà tướng đất trẻ. Chính vì Trương còn trẻ nên tư duy linh hoạt, quen nghề ứng đối. Anh ta không viết sách nêu lý luận, cũng không dạy nghề cho học trò. Năm 23 tuổi anh ta từng dự đoán : "Tuổi thọ tôi rất ngắn mà trên đời này chẳng có ai thích hợp để làm học trò tôi". Quả nhiên anh ta mất năm 25 tuổi.

Sự tích về Trương Quý Linh quá huyền hoặc, có làm sao cưỡi ngựa rơi xuống đầm thì mới kết phát ? Có làm sao con gà gô ở trong hủ bay ra lại thi đậu ? Đó là căn cứ vào sự suy lý nào ? Làm sao lại linh nghiệm đến thế ! Có chăng là Trương Quý Linh đã từng biết qua gia sự của người ta nhưng trước mặt cứ vờ làm như không biết để nói toạc ra làm người ta kinh sợ. Trương Quý Linh này giả cũng "quý" thật, hao phí hết cả trí lực để dùng vào đường bàng môn tà đạo, thậm chí chết non, thật chẳng đáng giá !

17. Sái Nguyên Định.

Sái Nguyên Định người thời Nam Tống, xưng là Tây Sơn tiên sinh, tinh thông bát trạch đồ, Hồng phạm, Thái huyền (Hai môn dịch số bói toán cổ - ND chú). Sách "*Ủy hạong từng đàm*" nói rằng : "Châu Văn Công (Châu Hy) nhờ có người bạn là Sái Nguyên Định mà con cháu đời sau rõ được số trời đất, tinh thông môn học chung luật, lại hiểu được sách âm dương phong thủy, vẫn tin dùng thuyết của Sái, dâng sách lên kiến nghị cầu lấy Vũ Lâm sơn làm nhà cho Hiếu Tôn, có điều huyệt ở Cối Kê thô thiển mà không lợi, nguyện điều tra rộng rãi đàm cổ để quyết kế lớn". Qua đó có thể thấy Châu Hy đã từ nơi Sái Nguyên Định được truyền tri thức về phong thủy.

Sái Nguyên Định và Châu Hy cùng hiểu phong thủy nhưng họ đều không dùng thuật phong thủy làm nghề nghiệp suốt đời, đó là chỗ hiểu biết của họ. Tuy vậy họ lại không tiến hành phê phán tư tưởng mê tín của phong thủy khiến ta phải than tiếc.

18. Lệ Bá Chiêu.

Đây là một bậc đại sư thuật tướng đất ở Phúc Kiến. Lưu Khắc Trang đời Tống trong bộ "*Hậu thôn đại toàn tập*" quyển 105 là "Bạt Sái công tạp thiếp" nói : "Người Bồ (đây là Bồ Điền tỉnh Phúc Kiến - ND chú) trọng Hoàng Niết Ban và Lệ Bá Chiêu hai thầy để mộ như thần thánh, có tài điểm huyệt dù ở núi cao hoặc ở đồng rộng được như loan phượng vươn cánh, đai ngọc lấy từ ruộng ra".

Về sự tích Lệ Bá Chiêu thì Diệp Thịnh đời Minh trong "*Thủy đông nhật ký*" quyển 14 đã chép : "Người Đông Quảng nói đất này có mộ Tống, mộ Đường. Tương truyền ở Gia Định có Lệ là kẻ áo vải từ Giang Tả tới Quảng mà tinh thông môn

học địa lý, danh nổi một thời. Gặp nhà có tang có người già qua đời là có thể nói ngay nơi táng. Lâm Mỗ ở Quảng Châu, nhà giàu Tống Nguyên đầu năm Vĩnh Lạc suy đi, do thuật giả nói tử huyệt hướng hơi bị lệch mà nên, nhân đất phát mà được đá. Sách nói : "Áo vải Lệ Bá Chiêu vì Lâm Mỗ mà táng nơi đó "đất thế ngàn học lương", nhưng kẻ hậu học kiến thức nông dẫu dám thay đổi". Thổ âm dân xứ Quảng bảo là "Lại Bối Y nói". Ngoài ra Trấn Đệ đời Minh ở tập sau bộ "*Thế thiện đường thư mục*" có chép Lệ Bá Chiêu viết "Địa lý câu nguyên bác sơn kinh sao" 2 quyển.

Hoàng Niết Ban sự tích không rõ. "Địa lý khẩu quyết" chép mười đại thuật sĩ tương đất, trong đó có Hoàng Thiên sư có thể là Hoàng Niết Ban (Thiên sư là nhà sư - ND chú).

Lệ, Hoàng hai người thân mang tuyệt kỹ nhưng gia thế không rõ. Tại sao họ lại không kiếm cho nhà mình một mảnh đất quý ? Hay thiên hạ không hề có đất quý như thế ? Hay là họ bất tài ? Lịch sử chẳng phải là đã có câu trả lời tốt nhất rồi sao !

19. Tôn Ngộ.

Theo "*Văn kỳ lục*" thì Tôn Ngộ giỏi phép chôn cất, được biết thuật của Thanh Ô Tử, lại khéo xem tướng mộ có thể xem biết sang hèn, giàu nghèo, quan lộc, nhân khẩu... lại còn biết ở trong huyệt là nam nữ trẻ già, bị bệnh gì mà chết. Đương thời triều đình định vời ông ta ra làm quan, ông ta cứ ở ẩn làm ông câu cá.

Xem ngoài mộ có thể biết người chết lúc sống bệnh tật ra sao, đây quả là chẳng có căn cứ khoa học nào để làm bằng, mà cũng không thể thế được. Tuy nhiên nếu Tôn Ngộ biết

một số bệnh thường gặp, làm ra vẻ thần bí, nói năng mập mờ nước đôi thì cũng có thể lừa người một thời được.

20. Hồ Thuấn Thân.

Theo "*Phương châm phủ chí*" thì năm Thiệu Hưng, Hồ Thuấn Thân từ Tích Khê của An Huy di cư xuống Giang Tô. Ông đem phép địa lý mới của Giang Tây truyền bá cho cả một giải Tô Châu và viết "*Ngô môn trung cáo*". Sách này lưu truyền có hạn và sự tích về Hồ Thuấn Thân cũng không rõ lắm. Có thể coi Hồ là một trong những người mở đầu cho thuật phong thủy ở Giang Tô, song cũng chỉ có thế.

21. Đạt Tăng.

Theo "*Cát an phủ chí*" thì Đạt Tăng họ Lưu người huyện An Phúc tỉnh Giang Tây, theo học thầy Tư Mã Đà, tinh thông thuật địa lý, viết sách "*Hám long kinh*", "*Thiên nguyên nhất khí*" truyền ở đời.

Đạt Tăng không dần lòng vào việc dạy dỗ mà lại can dự vào một lô vụ móc ngoặc, đúng là một nhà sư không chịu yên phận. "*Hám long kinh*" truyền ở đời là sách Dương Duân Tùng viết, chẳng hiểu sao Đạt Tăng tham lam nhận là công mình ? Hoặc giả ông ta có làm việc chú thích chăng ?

22. Lưu Tiềm.

Theo "*Giang Tây thông chí*" thì Tiềm là người thời vua Tống Triết Tôn, tổ tiên ở Nam Khang, Giang Tây. Sách viết có "*Địa lý chu thuyết*". Sách này năm thứ 2 đời Minh Vinh Lạc (1404) được đưa đặt trong tượng Phật.

Đưa sách phong thủy chôn vào tượng Phật đủ nói rõ người thời đó rất coi trọng thuật phong thủy, dùng một từ

"địa lý" để chỉ thay cho môn tướng đất đủ nói rõ thời xưa không có môn khoa học địa lý chân chính.

23. Châu Ngạn Tu.

Là thầy thuốc giỏi thời Minh sơ. Viết sách "*Phong thủy vấn đáp*", chủ trương trên xem thiên văn, dưới xét địa lý, phản đối sự chìm đắm trong thuyết hình tượng. Ông còn chủ trương chôn không chọn đất còn ở thì phải coi nhà. Ông cho rằng vua trước chọn phương hướng phải đúng vị trí chính, nước là đồng ruộng, phép dùng thổ nghi là để chọn chỗ cho nhà dân, phép dùng thổ khuê là để cầu tìm trong đất cũng chỉ cốt để kiến thiết nhà cửa thành ấp. Con người chết rồi xương trắng một đống còn biết gì là họa phúc, sang, hèn, thọ yếu. Sách "*Phong thủy vấn đáp*" chưa được thấy, chỉ nhờ Hồ Hàn người thời Minh viết trong lời "tựa" mà hiểu sơ sơ được vài điều. Hồ Hàn khẳng định là Châu chỉ có chủ trương "xem tướng dương trạch, hà tất xem tướng âm trạch". Hồ Hàn cũng hiểu phong thủy. "*Minh sử - Hồ Hàn truyện*" ghi rằng Hồ Hàn "ưa thích suối đá Bắc Sơn, xây nhà ở dưới, nhàn du được mười mấy năm thì mất, tuổi bảy mươi năm". Châu, Hồ từ thời đầu nhà Minh đã chỉ ra tính hợp lý về dương trạch trong thuật phong thủy, còn âm trạch thì chẳng đáng tin, điều không còn nghi ngờ gì nữa đây là một sự lý giải độc đáo. Chỉ tiếc là hai ông không triển khai luận thuyết, dẫn đến sự kiến giải này không được coi trọng rộng rãi.

24. Trương Tông.

Theo "*Tri châu phủ chí*" thì Trương Tông là cháu chất Thiên sư Trương Đạo Lăng đời Hán, tinh thông thuật "*Thanh nang*". Thời đầu Minh, vì tránh loạn Trần Hữu Lượng, đổi tên về ở ẩn tại Thanh Dương, An Huy. Năm

Hồng Vũ thứ 12 theo lệnh triệu ra xem tướng hình thế núi sông.

Chính quyền họ Châu nhà Minh mời các nhà phong thủy ra xem tướng đất là vì muốn được thăng bằng và an ủi về mặt tâm lý, và để củng cố đế nghiệp vững thêm nữa. Trương Tông nhờ ánh hào quang của tổ tiên nên được triều đình tin dùng. Có điều vì bản lĩnh của Trương Tông không thực tài, không to lớn nên sự tích ở đời chẳng nổi bật gì.

25. Mục (Mạc) Giảng Tăng.

Theo "*Chiết Giang thông chí*" thì đầu đời Minh, Mục Giảng Tăng đến huyện Ngân ở Chiết Giang, giỏi thuật "Kham dư", không gì không ứng nghiệm. Phần mộ đời trước các dòng họ quan lớn trong ấp vẫn chưa nổi được tay nào. Ông không viết sách, dạy trò, nhưng về sau các nhà phong thủy cứ thi nhau bịa là Mục Giảng Tăng đã từng truyền sách phong thủy bí mật cho mình để lấy tiếng. Nghe truyền lại Mục Giảng Tăng là tiến sĩ đời cuối nhà Nguyên từng làm tham mưu trong quân Trần Hữu Lượng, quân thua nên mới đi làm sư. Ông ta tự xưng là chỉ dùng mắt để nói với thiên hạ, kẻ địch gọi là Mục Giảng Tăng (giảng : nói) còn tên họ thật cũng như quê quán đều không rõ.

Từ vị tiến sĩ rơi xuống thầy phong thủy nói lên hạng văn nhân phong kiến khi cùng đường bí lối về tư tưởng thật là trống rỗng.

26. Phi Huyền hòa thượng.

Theo "*Cù Châu phủ chí*" thì Phi Huyền hòa thượng là sư trụ trì ở am Bảo Đà, thuộc lều điển Nho, tinh thông địa lý, từng ứng triệu xem tướng Thiên thọ sơn, Hoàng đế đã từng ban thưởng vàng tía. Năm Vĩnh Lạc 18, Minh Thành Tổ phái sứ giả Sái Kỳ Mộ tặng thưởng "Ngũ quan Linh đài lương tăng".

Hòa thượng xem tướng đất càng lăm phần thần bí. Đã tự nhận làm sư thanh cao thì không cam bị trói buộc, tích cực gắn bó với đời tục lụy. Triều đình mời nhà sư xem tướng đất để tăng cường thêm quan hệ với thế lực tôn giáo, hai bên phối hợp ngầm để cùng đạt được mục đích riêng.

27. Chu Trọng Cao.

Theo "*Tô Châu thông chí*" thì Chu Trọng Cao tinh thông môn thiên văn địa lý, vết chân đi khắp nửa thiên hạ. Đầu đời Minh Hồng Vũ, quận áp xây dựng công thự cả đến miếu thờ, nhà ở, đều cùng định chỗ, bói ngày chọn giờ, đều cùng ra tay.

Chu Trọng Cao chủ yếu tiến hành thực tế về dương trạch, so với số nhà phong thủy chuyên chọn mồ để mã thì sự lựa dối còn ít hơn nhiều.

28. Dương Tông Mẫn.

Theo "*Thiệu Hưng phủ chí*" thì Dương Tông Mẫn được nhà sư lạ bí mật truyền dạy, có thể ở ngoài mười dặm điểm huyệt không sai phân ly nào, người đời thời đó gọi là Dương địa tiên, (tiên dưới đất họ Dương - ND chú).

Thầy phong thủy thường bảo : "Sai một ly chệch đi một dặm" đằng này ngoài mười dặm Dương Tông Mẫn điểm huyệt không sai một ly thế thì bằng vào cái gì ? Bằng vào sự bịa đặt, làm gì có ai lại tin vào ngón bịp này !

29. Bùi Sĩ Kiệt.

Theo "*Giang Nam thông chí*" thì Bùi Sĩ Kiệt tinh thông thuật âm dương, năm Vĩnh Lạc đời Minh đảm trách việc tu soạn bộ "*Đại điển*" về các loại âm dương gia.

Bùi Sĩ Kiệt là học giả dẫn đầu về việc chính lý sách vở về phong thủy, tất nhiên phải tinh thông thuật tướng đất, có chí đến thế thôi.

30. Lạc Dung Khanh.

Theo "Chiết Giang thông chí", Lạc Dung Khanh người Dư Diên Chiết Giang. Năm thứ 3 đời Minh Chính Đức đỗ tiến sĩ làm Viên ngoại lang ở bộ Binh. Năm Gia Tĩnh xây Sơ lăng, đại học sĩ ở Trương Phù Kính, thượng thư Vương Hoảng Giao cùng cử Lạc Dung Khanh chọn đất tốt, chuẩn bị đủ bản đồ và lời tế để tiến hành, về sau dựa vào quy hoạch của Lạc xây dựng thành Vĩnh Lăng. Lạc Dung Khanh một đời ôm ấp tài năng mà không được gặp, thường than thở : "Trời sinh ra Lạc mỗ vẫn để cho "thầy đất" cáo chung thôi.

Người không có thể hết tài được, đường đường là một vị tiến sĩ mà lại chỉ thích dương danh "thầy đất" đó là ước mơ Lạc Dung Khanh hằng ôm ấp. Từ đó có thể thấy nhiều văn nhân thời phong kiến câu kết nghề phong thủy thực là bất đắc dĩ bị ép buộc không phải là tình nguyện.

31. Tăng Dịch Minh.

Theo "Kim Khê huyện chí" thì Tăng Dịch Minh vào năm Cảnh Thái được nhà sư lạ truyền dạy, lấy việc xem tướng đất làm nghề, trong lời lẽ lảm cái lạ. Hễ cứ là nhà quyền quý mới thì ông ta áo tu nâu sồng chẳng kể, sắp xếp gì chẳng để ý. Suốt đời không lấy vợ, tiềm năng khác đời, sau chẳng biết sống chết ra sao.

Tăng Dịch Minh là nhà ẩn sĩ thoát tục hơn đời, không a dua theo bọn quyền quý nhưng lại lấy phong thủy làm nghề nghiệp thì cũng là kẻ vô năng.

32. Từ Thiện Kế.

Theo "*Giang Nam thông chí*", Từ Thiện kế vốn nhà nho, về sau vì chôn cất bố mẹ tìm không ra đất tốt nên ngấm ngàm nghiên cứu môn học "Kham dư", tự xưng là được tôn sư Ngô Cảnh Loan để sách lại cho, hiểu được ý nghĩa ảo diệu, do đó đi tìm đất cho người ta suốt một giải Mân, Việt (tên tắt 2 tỉnh Phúc Kiến, Quảng Đông - ND chú), đổi huyện ở, thay học vấn, danh nổi một thời.

Từ nhà nho đổi thành thuật sĩ giang hồ rồi cũng được nổi danh, rõ là gió chiều nào che chiều ấy, lòng người biển đổi, người học hành đâu để có đường ra.

33. Giang Trọng Kinh.

Theo "*Vụ Nguyên huyện chí*" thì Giang Trọng Kinh cùng hai anh là Bảo Nhật, Đông Bạch đương thời gọi là "Vụ Đông tam tiên" (Ba ông tiên ở Vụ Đông) chuyên đi tìm đất cho người ta. Theo truyền thuyết, Giang bói tìm đất chôn ông, dự đoán dưới đất có vật thiêng. Đào đất lên quả nhiên bắt được đôi cá vàng về sau trở nên cực sang.

Ba anh em thông cùng một "khí", thành thế chân vạc làm bá chủ một vùng, đó là nguyên nhân làm họ nổi danh.

34. Lý Cảnh Khê.

Cũng theo "*Vụ Nguyên huyện chí*" thì Lý Cảnh Khê tinh thông trời trăng dương trạch, đi tìm đất cho người dựng nhà cửa có ứng nghiệm lạ. Sách viết có "*Dương trạch mật quyết*", "*Lôi đình âm pháp*" thực hành ở đời.

Có thực tiễn lại có lý luận, Lý Cảnh Khê có thể được coi là toàn tài, nhưng tinh thông phong thủy đến độ toàn tài thứ

hỏi có ích lợi gì cho xã hội ? Dem hết tinh lực của tuổi hoa niên đổ hết vào thuật phong thủy, đời người tài này thật chẳng ý nghĩa !

35. Từ Mậu Vinh.

Theo "*Tô Châu thông chí*" thì Từ Mậu Vinh người đời Minh Vạn Lịch, xuất thân nhà quyền quý, từ bé đã thông minh hơn người, nhưng lớn lên càng xấu xí, mọi người đều coi thường. Ông ta bèn vứt bỏ con đường khoa cử, ở nhà nghiên cứu sách "*Kham dư*" người đời trước để lại. Nghe nói có bậc thầy kham dư là Hoàng Quán Tang mới tới, ông vội đi chào gặp, mới gặp như đã quen cũ, cùng nhau trao đổi thảo luận, có rất nhiều cách nhìn nhận mới. Cùng lúc đó các nhà Kham dư Trương Phương Dực, Bành Văn Hạ v.v... đều được trọng vọng. Năm Vạn Lịch thứ 33, thọ 77 tuổi. Con trai trưởng ông là Từ Đại Diễn coi cơ nghiệp cũng tinh thông kham dư. Con út Từ Vinh Trán cũng lấy xem tướng đất làm nghề, sách viết có "*Kham dư hội soạn*", 8 quyển.

Cha con họ Từ nối đời làm nghề phong thủy để kiếm ăn. Việc truyền dạy chỉ hạn chế trong gia đình, phân ảnh phương thức sinh hoạt văn hóa sản xuất nhỏ. Qua đoạn tài liệu ngắn này có thể thấy, khoảng giữa đời Minh, phong thủy thịnh hành và số người thao túng phong thủy chỉ có tăng không giảm. Lấy gia đình làm đơn vị truyền bá thuật phong thủy đủ nói lên phong khí xã hội quả đang suy vi.

36. Lôi Phát Đạt.

Bắt đầu từ đầu đời Thanh, phạm các việc công trình thổ mộc lớn đa số do gia tộc nhà Lôi Đình đảm nhiệm. Gia tộc nhà Lôi Đình mở đầu từ Lôi Phát Đạt, lại còn bọn Lôi Kim Ngọc v.v... nữa, ông cha con cháu nối đời làm chức kiến trúc

sư của cung đình. Làm kiến trúc sư là phải thấu hiểu thuật phong thủy, đặc biệt là phong thủy dương trạch. Họ Lôi thiết kế các công trình kiến trúc gọi là "Kiểu họ Lôi", như ở Bắc Kinh có Vạn Thọ Sơn, Ngọc Tuyền Sơn, Hương Sơn, Thừa Đức ty thờ sơn trang (làng núi chống nắng) Bắc Hải, Trung Hải, Nam Hải... lại còn làm Định Lăng v.v... "Kiểu họ Lôi" nói chung là dựa núi lấy thế, bố trí dọc ngang, sang trọng đường bệ, khí thế nguy nga khiến người xem sinh cảm giác uy nghiêm mà thần bí.

Họ Lôi là dòng họ kiến trúc cổ đại kiệt xuất ở nước ta đã cống hiến nhiều cho kiến trúc văn hóa huy hoàng của đời Thanh. Họ biết thuật phong thủy nhưng lại không cầu nệ vì phong thủy, chỉ mượn phong thủy mà mạnh dạn đổi mới. Chỉ có điều đáng tiếc là tư liệu về gia tộc nhà họ Lôi nắm được quá ít nên ở đây không thể giới thiệu được nhiều hơn, rất mong các chuyên gia hữu quan nghiên cứu kỹ thêm về họ Lôi Đình để có sự khẳng định hơn nữa.

C. NHÂN VẬT CÁC PHÁI

1. Bảng kê các bậc thầy tướng đất qua các triều đại.

THỜI KỲ	NHÂN VẬT	SỰ TÍCH
Thương	Bản Canh	Tướng đất Ân
Chu	Công Lưu	Tướng đất Mân
Chu	Cổ Công Đàn Phụ	Tướng đất Kỳ
Chu	Chu Công	Tướng Lạc Ấp
Chiến quốc	Thư Lý tử	Dự đoán được việc đời sau (Sử ký)
Tấn	Châu Tiên Đào	Viết "Suu sơn ký"
Hán	Thanh Ô tử	Viết "Táng kinh"
Tam quốc	Quản Lộ	Giỏi bói toán (Tam quốc chí)
Tấn	Quách Phác	Viết "Táng thư", "Cấm nang kinh" v.v...

Tấn	Đào Khản	Viết "Tróc mạch phú"
Tấn	Hàn Hữu	Biết vẽ nhà, xem mộ
Tùy	Tiêu Cát	Viết "Trạch kinh"
Tùy	Thư Xước	Đế mộ cho tế tướng Dương Cung Nhân
Tùy	Lâm Hiếu Cung	Viết "Cửu cung ngũ mộ"
Đường	Lý Thuần Phong	Viết "Âm dương chính yếu"
Đường	Trương Yến Công	Chú "Táng thư"
Đường	Tư Mã đầu đà	Viết "Thủy pháp", chọn đất xây chùa Đổng Khánh
Đường	Lưu Bạch Đầu	Viết "Hải đế nhân"
Đường	Phù Đổ Hoàng sư	Bói nhà cho Trương Thuyết
Đường	Trần Á Hòa	Viết "Bạt sa kinh", người Hồ Quảng Hoàng Châu
Đường	Dương Duân Tùng	Viết "Nghị long kinh"
Đường	Tăng Văn Thuyên	Người Ninh Đô, viết "Âm dương vấn đối"...
Đường	Phạm Việt Phụng	Viết "Tám long nhập thức ca"
Đường	Lịch Bá Chiêu	Người Ninh Đô
Đường	Lưu Diểu	Dạy "Đào trượng pháp"
Đường	Khâu Diên Hàn	Người Văn Hỷ, truyền "Hải giác kinh"
Đường	Liêu Vũ	Viết "Huyết pháp"
Đường	Kha Tắc Ngụy	Viết "Tuyết tâm phú"
Nam Đường	Hà Phổ	Viết "Linh thành tinh nghĩa"
Tống	Đường Cử Tiên	Người Hội Xương
Tống	Trần Đoàn	Dạy thuật ở Hoa Sơn
Tống	Hồ Oải Tiên	Viết "Chi bảo kinh"
Tống	Trương Tử Vi	Viết "Ngọc tùy kinh"
Tống	Tạ Tử Dật	Viết "Tam bảo kinh"
Tống	Sái Nguyên Định	Viết "Phát vi luận"
Tống	Lưu Thất Uyển	Người Hội Xương
Tống	Đình Ứng Chi	Người Ninh Đô
Tống	Khâu Công Lượng	Người Nam Phong

Tổng	Lưu Cảnh Thanh	Người Hưng Quốc
Tổng	Lưu Khiêm	Viết "Nang kim tối bảo kinh"
Tổng	Lưu Kiến Đạo	Viết "Thặng sinh mật bảo kinh"
Tổng	Tạ Hòa Khanh	Viết "Thần bảo kinh"
Tổng	Ngô Cảnh Loan	Viết "Lý khí tâm ấn Ngô công tân giải"
Tổng	Trương Quý Linh	Xem tướng đất dọc sông Tiền Đường
Tổng	Phùng Hoài Cổ	Giỏi xem sơn thủy
Tổng	Tôn Bá Cương	Người Ninh Đô
Tổng	Phó Bá Thông	Tướng đất Lâm An
Tổng	Trâu Khoan	Thuộc phái Liễu Kim Tinh
Tổng	Từ Nhân Vượng	Bạch Vân sơn nhân, tâu dơi Định Lăng
Tổng	Vương Cập	Viết "Tâm kinh" v.v...
Tổng	Tôn Ngô	Giỏi xem tướng mộ
Tổng	Đạt Tăng	Viết "Thiên nguyên nhất khí"...
Tổng	Hồ Thuấn Thân	Viết "Đại lý tâm pháp"
Tổng	Lưu Tử Tiên	Người Vân Đô
Tổng	Tiểu Tài Thanh	Người Vân Đô
Tổng	Liêu Tín Bố	Người Cát Châu
Tổng	Lưu Vân Thượng	Người Lao Châu thượng
Tổng	Lịch Bá Chiêu	Xem đất ở Phúc Kiến
Tổng	Lưu Tiêm	Viết "Địa lý chư thuyết"
Nguyên	Trịnh Bật	Viết "Địa lý táng thư tập chú"
Nguyên	Triệu Phóng	Viết "Táng thư vấn đối"
Nguyên	Châu Trấn Hưởng	Viết "Phong thủy vấn đáp"
Nguyên	Lương Nhiễu	Người Đức Hưng
Minh	Trương Tông	Xem đất cho triều đình năm đầu Hồng Vũ
Minh	Mục Giảng Tăng	Sáng lập thuyết "nguyên vận"
Minh	Phi Huyền Hòa thượng	Sư am Bảo Đà, xem đất Thiên Thọ Sơn
Minh	Chu Trọng Cao	Xem tướng đất thành ấp đến miếu
Minh	Lưu Dụng Dẫn	Xem mộ bản thân, người Kim Khê
Minh	Lương Trọng Ninh	Xem đất cho vua Thành Tổ

Minh	Dương Tông Mẫn	Điểm huyết từ ngoài 10 dặm
Minh	Liêu Quân Khanh	Xem đất xây Thiên Thọ Sơn
Minh	Du Triều Tông	Bói xây Thiên Thọ Sơn
Minh	Bùi Sĩ Kiệt	Đảm nhiệm loại thuật số, tu sửa "Đại điển" năm Vinh Lạc
Minh	Từ Cung	Giám chính Khâm thiên giám
Minh	Bốc Mộng Long	Xem tướng đất hộ không lấy tiến
Minh	Dương Viện Sử	Người Kim Khê, giỏi nghiên cứu tướng đất
Minh	Ngô Trọng Khoan	Người Giang Tây, bói đất "như thần"
Minh	Lạc Dụng Khanh	Người Dur Diêu, chọn đất Vĩnh Lăng
Minh	Tăng Minh Dịch	Chọn đất không vì nhà quyền quý
Minh	Cốc Tôn Cương	Tinh thạo "Thanh ô gia ngôn"
Minh	Trần Hậu	Bác sĩ Khâm thiên giám
Minh	Từ Thiện Kế	Viết "Nhân tử tu trị"
Minh	Vương Triều Bang	Chọn đất mộ cho mình
Minh	Giang Trọng Kinh	Cùng anh Bảo Nhật, Đông Bạch gọi là "Vụ Đông tam tiên"
Minh	Giang Lập Bản	Người Vụ Nguyên
Minh	Khê Nguyệt Châu	Dẫn làng tôn là làm nghề như Trương Tôn Đạo
Minh	Chu Chiếu	Khinh tài trọng nghĩa, tinh thông mạch lạc
Minh	Lý Bang Tường	Tinh thông âm trạch
Minh	Lý Cảnh Khê	Viết "Âm trạch mật quyết" v.v...
Minh	Hồng Thiện Tổ	Người Quế Lâm, tự chọn đất đẹp
Minh	Từ Mậu Vinh	Viết "Kham dư hội soạn"
Minh	Hoa Tôn Nghĩa	Có thể bói được vật dưới đất
Minh	Trần Phúc Tâm	Viết "Âm dương án sách"
Minh	Cam Lâm	Viết "Địa lý mật thiết"
Minh	Tường Bình Giá	Viết "Thủy long kinh" v.v...
Minh	Hoàng Phúc Sơ	Viết "Huyết bộ" v.v...
Minh	Châu Quyển	Viết "Địa lý chính ngôn" v.v...

Minh	Lý Dự Hường	Viết "Thanh Ô tự ngôn" v.v...
Minh	Tiêu Khắc	Viết "Sơn thủy trung can tập trích yếu"
Minh	Lại Tùng Khiêm	Viết "Thạch hàm bình sa ngọc xích kinh soạn"
Minh	La Minh Tổ	Viết "Địa lý vi tự".
Minh	Lý Quốc Mộc	Viết "Sưu huyền khoáng lãm"
Minh	Châu Ngạn Tu	Viết "Phong thủy vấn đáp"
Thanh	Triệu Du Lâm	Viết "La bàn giải"
Thanh	Quân Hữu Bản	Viết "Trung nghiệm đồ khảo"
Thanh	Nhược Quan đạo sĩ	Viết "Bát trạch minh cảnh"
Thanh	Ngụy Thanh Giang	Viết "Trạch phủ chỉ yếu"
Thanh	Ngô Đình	Viết "Dương trạch toát yếu"
Thanh	Diêu Văn Điển	Viết "Dương trạch tịch mậu"
Thanh	Trương Huệ Ngôn	Viết "Thanh nang thiên ngọc thông nghĩa"
Thanh	Trần Xác	Viết "Táng thư"
Thanh	Trương Vân	Viết "Địa lý Ly Châu"
Thanh	Đới Hồng	Viết "Phiên quái ái tinh hổ quyết khảo"
Thanh	Thiệu Tự Thông	Viết "Táng khảo"
Thanh	Ký Đại Khuê	Viết "Địa lý mật học" v.v...
Thanh	Đoan Mộc Quốc Hồ	Viết "Chu dịch táng thuyết"
Thanh	Hoàng Tích Phù	Viết "Địa lý chân tông"
Thanh	Đình Nhuế Phác	Viết "Phong thủy khư cảm"
Thanh	Vương Đới Tuyên	Viết "Thận chung lục yếu"
Thanh	Khẩu Tông	Viết "Cúc đặt sơn phòng sơn pháp lược thu"
Thanh	Trương Quế Lâm	Viết "Kham dư phủ khái"
Thanh	Mạnh Chiêu Nhiên	Viết "Thành thị lục"
Thanh	Hứa Doanh	Viết "Võng cực lục"
Thanh	Phạm Côn	Viết "Thực sơn táng thư"
Thanh	Trương Triều Tấn	Viết "Tang táng tập thuyết"
Thanh	Hồng Bình	Viết "Địa lý kỹ ngôn"
Thanh	Từ Địch Huệ	Viết "Địa lý biện chứng đồ thuyết"
Dân quốc	Liêu Bình	Viết "Địa học đáp vấn" v.v...

2. Hình vẽ thầy trò "tướng đất" qua các đời.

Hà Đông Quách Công → Quách Pháp

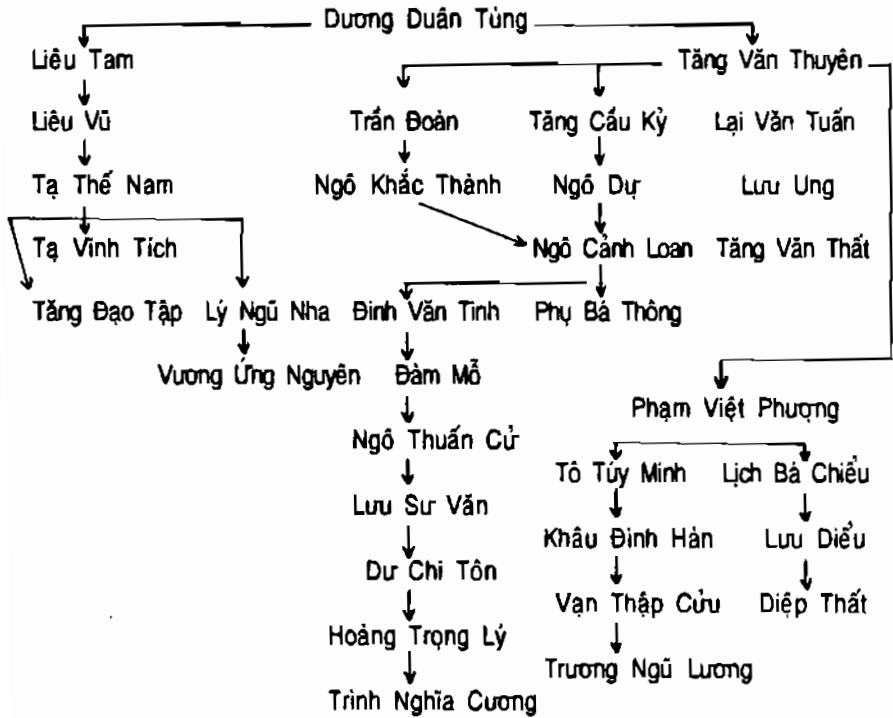

Ghi chú :

Các tư liệu trên chủ yếu dẫn từ các sách "*Giang Nam thông chí*", "*Chiết Giang thông chí*", "*Địa lý chính tổng*" v.v... Tên người vẫn chưa được thu thập hoàn chỉnh và cũng chẳng thể thu thập hoàn chỉnh được, rất nhiều tên người còn chưa thấy ghi vào. Có một số người lấy tên hiệu để hoạt động ngoài đời hoặc che họ giấu tên muốn thu thập được thì vô cùng khó khăn.

Các tư liệu ghi chép về các nhà tướng đất có liên quan lại vô cùng hỗn loạn mâu thuẫn nhau khó có cách nào khảo chứng rõ ràng. Như Liêu Vũ có thuyết nói người thời Đường, có thuyết nói thời Tống. Hoặc nói ông ta là thầy Ngô Cảnh Loan, lại có thuyết bảo là học trò Ngô Khắc Thành, lại có thuyết bảo là học trò Ngô Cảnh Loan, lại có thuyết bảo là học trò Ngô Khắc Thành, lại có người bảo là học trò Ngô Dự. Lại có Tôn Thế Nam hoặc gọi là Tạ Thế Nam, ngay đến tên họ cũng đã khó làm rõ. Vì vậy biểu đồ này chỉ là sơ thảo, không thể lấy đây làm căn cứ chuẩn xác được.

Từ tư liệu ghi chép lại ta thấy các thầy tướng đất hoạt động ở khu vực tương đối tập trung. Thời Đường, Tống thì Ninh Đô, Giang Tây. Người đông nhất như Tăng Văn Thuyền, Lại Văn Tuấn, Liêu Vũ Tôn Thế Nam, Lịch Bá Chiếu, Lại Bạch Phát, Lý Nha Thước, Chung Khả Triều v.v... đều là người Ninh Đô. Người Đức Hưng đứng thứ hai : có Ngô Cảnh Loan, Phù Bá Thông, Trâu Khoan. Thời Minh thì người Vụ Nguyên Đông, có Du Triều Tông, Giang Trọng Kinh, Giang Lập Bản, Lý Bang Tường, Lý Cảnh Khê. Ngoài ra lại còn Hưng Quốc, Thương Lao, Văn Đô, Hội Xương, Kim Hoa, Cống Huyện, Nam Phong Cát Châu, Nam Khang, Cát

An, Thái Bình, Thượng Nhiêu, Tân Xương, Sào Huyện v.v... cũng nảy ra không ít "danh sư". Có thể thấy khu vực hoạt động chủ yếu là Giang Tây, Phúc Kiến, Chiết Giang, An Huy v.v...

3. Hai phái lớn.

Từ Đường, Tống lại đây, thuật phong thủy đại để chia ra hai phái lớn.

- Phái "Hình" nói hình thế, hình pháp, thế núi (loan thế) chủ yếu hoạt động ở Giang Tây.

- Phái "Lý" nói đến lý khí, phương vị, nghĩa quẻ, tông miếu, khu vực hoạt động chính là Phúc Kiến.

Hai phái không thể tuyệt đối chia lìa, phái Hình cũng nói đến phương vị, phái Lý cũng nói đến hình thế chỉ có trọng điểm là khác nhau mà thôi. Cũng có nhà phong thủy đem lập luận của cả hai phái hòa trộn với nhau mà dùng.

Trong hai phái "trong tôi có anh trong anh có tôi" song lại cứ công kích lẫn nhau, cứ cho mình là có lý, cứ cho mình là "chính tông".

a) Phái Hình.

Phái Hình do Dương Duán Tùng, Tăng Văn Thuyên, Lại Đại Hữu, Tạ Tử Dật... người Giang Tây sáng lập.

Phái Hình chú trọng long, huyệt, sa, thủy và định hướng tục gọi là "*địa lý ngũ quyết*".

Dương Duán Tùng là tôn sư của phái Hình, soạn ra "*Tam long kinh*" (tức "*Long tủy kinh*"), "*Nghi long kinh*", "*Biện long kinh*", lại còn "*Hám long kinh*" đều nói về long mạch, hình thế. Phái Hình cho rằng: "Núi cao đèo dốc bị thương vì quá gấp, bình nguyên bãi rộng tất bệnh vì quá tán. Xem sự

biến hóa, thẩm tra sự dung kết. Ý phải lấy ở tĩnh, thế phải lấy ở hòa.

Phái Hình không có mấy điều cấm kỵ, người ta dễ tiếp thu và lý giải vì vậy lưu truyền rất rộng.

b) Phái Lý.

Phái Lý do Vương Cập, Trần Đoàn.. đời Tống sáng lập và đều có truyền bá ở Phúc Kiến, Tứ Xuyên, Chiết Giang. Sách kinh điển có "*Thanh nang hải giác kinh*" v.v...

Phái Lý lấy bát quái, 12 chi, thiên tinh, ngũ hành làm "tứ cương" (bốn giềng mối - ND chú) nghiên cứu về phương vị, có rất nhiều điều cấm "sát" (hung, chỉ chết chóc - ND chú) lý luận vô cùng phức tạp. Như tên "tông miếu" có người cho là ngũ hành, có người lại cho là nước tông miếu, rất khó nói rõ. ("Tông miếu" nguyên nghĩa là nơi thờ tổ tiên các vua chúa, chư hầu xưa, đây đã hoàn toàn dùng biến nghĩa - ND chú).

Phái Lý đặc biệt coi trọng la bàn định hướng, dương sơn âm hướng âm sơn dương hướng không có lệch nhau để định sự sinh, khắc. Phái Lý lấy lý luận của phái Hình, trên cơ sở của phái Hình đem nhồi nhét học thuyết "Chu dịch" và chiêm tinh học vào, chính vì vậy mà lý luận của phái Lý ít có người hiểu nổi và vì thế phạm vi lưu truyền rất hạn hẹp.

Để mở rộng ảnh hưởng của mình, phái Lý cũng tôn xưng Dương Duãn Tùng làm tôn sư như "Thanh nang ảo ngữ" là một bộ sách đại diện cho phái Lý nhưng lại lấy tên là Dương Duãn Tùng, Tăng Văn Thuyên soạn.

Nhưng đến giờ phái Lý hay phái Hình đều khó mà phân biệt rõ.

Có điều tất yếu phải nói rõ là sự phân loại trên đây chỉ hạn chế trong phạm vi phía Nam, còn các lưu phái ở phía Bắc có thể đi sâu nghiên cứu thêm. Nhà học giả Tân Tây Lan Jn Honji qua sự khảo sát cao nguyên Hoàng Thổ của nước ta cho rằng thuật phong thủy bắt đầu từ những người sống trong hang động ở cao nguyên đất vàng phát triển lên, nguyên tắc cơ bản của phong thủy đã chỉ rõ các hang động lạnh mát, lấm gió thổi là vị trí lý tưởng nhất. Thổ nhượng lý tưởng là chất đất cứng rắn vừa trơn nhỏ của hoàng thổ. Lại căn cứ vào cuốn sách "Trung Quốc dân tục thâm vi" của Cao Quốc Phiên giới thiệu dân gian Đôn Hoàng đời Đường có nhiều nhà phong thủy, họ có thể đưa ra nhiều đạo lý về kiến trúc đồng thời lập thuyết viết sách dẫn đầu cho phép xây nhà ở vùng đá. Cuối cùng thuật phong thủy của Tây Bắc đất nước và thuật phong thủy ở Đông Nam đất nước có gì khác nhau ? Phong thủy ở Tây Bắc có các lưu phái nào ? Thuật phong thủy ở Tây Bắc được thịnh hành đến như thế nào ? Vì thiếu tư liệu nghiên cứu, trong lúc nhất thời không thể có được lời giải thích xác đáng và cấp thiết.

V. THIÊN VĂN HIỂN⁽¹⁾

*Môn học về mục lục
Là điều thiết yếu bậc nhất trong học tập.
Phải từ con đường đó
Mới có thể tìm ra cửa mà vào.*

THANH - VƯƠNG Ô THỊNH
"Mười bảy sử"

A. LIẾC QUA MỤC LỤC

1. Mục lục cơ bản qua các đời.

Có một số người cho rằng chỉ cần hiểu biết vài thầy phong thủy tìm gặp tán chuyện với họ, ghi lấy ít bút ký cũng đủ biết cái môn "tướng đất" là gì. Thật ra đâu có thế, muốn hiểu thấu thuật tướng đất thì phải đọc sách vở về thuật tướng đất, chẳng những cần đọc các sách vở thông tục đó mà còn phải đọc một số văn hiến lịch sử có tính điển hình về môn tướng đất.

Làm thế nào để kiếm ra các văn hiến kinh điển của thuật tướng đất ? Chỉ có cầm trong tay mục lục thì mới mong. Nhà Nho đời Thanh Vương Ô Thịnh trong tập "Mười bảy sử" có nói : "Phàm đọc sách điều thiết yếu nhất là đọc mục lục. Có rõ mục lục mới đọc được sách. Không rõ thì đọc chỉ có loạn" ! Chỉ có làm rõ mục lục sách về môn tướng đất mới có thể nắm rõ có những sách vở gì về thuật

(1) Thiên này nghiên cứu sâu về các bộ sách cổ kim viết về thuật tướng đất. Chúng tôi dịch những nội dung cần thiết (ND).

tướng đất, các sách vở đó ai viết và viết ra từ thời nào, có ý nghĩa gì tiến lên nữa là làm rõ mạch lạc lịch sử của sự phát triển môn tướng đất.

Sách vở về thuật tướng đất gần bị coi như bìa môn tà đạo. Nhưng "con người phải đọc sách", mục lục văn hiến lịch sử cũ để lại đều phải ghi chép lại loại sách vở này. Dưới sự chỉ đạo của hoàng đế, triều đình cho ban hành "*Nghệ văn chính sử - Kinh tịch chí*" đều có sách vở về thuật tướng đất. Trong các mục lục văn hiến của tư gia hay của nhà quan tu soạn ra như "Thất lược", "Thất lục", "Văn hiến thông khảo - Kinh tịch khảo" là các loại hình pháp; "Sùng văn tổng mục" là loại bói toán cúng tế; "Toại sơ đường thư mục" là loại hình thế; "Phán thư ngẫu ký", "Tư khố toàn thư tổng mục", "Trung Quốc tùng thư tổng lục" là loại thuật số đều có kể đến sách vở về thuật tướng đất. Dưới đây chỉ có thể liếc qua một số ít :

a) "*Hán thư - Nghệ văn chí*" là một bộ văn hiến mục lục sớm nhất của nước ta hiện còn tồn tại, chia ra làm "lục nghệ", "chư tử", "thi phú", "binh thư", "số thuật", "phương kỹ" tất cả là 6 môn, cộng số sách ghi là 38 loại, 596 nhà, 13269 quyển. Có thể gọi quá lên là thư viện mục lục tổng hợp từ đời Hán về trước. "Hán - Chí" ghi lại mấy bộ sách có liên quan đến thuật tướng đất.

"*Kham dư kim quĩ*", 14 quyển, bị mất. "*Cung trạch địa hình*", 20 quyển, mất. Học giả Nhật Bản, Long Xuyên Tư Ngôn trong "*Sử ký khảo chứng*" cho rằng cả hai bộ sách này đều "là sách nói về phương vị phong thủy".

"*Thần Nông giáo điền tương thổ canh chủng*", 14 quyển, mất. Sách này không liệt vào loại sách nhà nông mà lại ghi

vào loại "linh tinh" chắc rằng có liên quan đến phong thủy.

"*Địa điển*", 6 thiên, mất. Sách này liệt vào loại binh âm dương, không hiểu có liên quan gì đến phong thủy không.

b) "*Tùy thư - Kinh tịch chí tam*" có kê các sách tướng đất :

"*Vọng khí tướng sơn xuyên bảo tàng mật ký*" 1 quyển, mất.

Canh Tú Tài "*Địa hình chí*" 80 quyển.

"*Trạch cát hung luận*" 3 quyển.

"*Tướng trạch đồ*" 8 quyển.

... (1)

c) "*Cựu Đường thư - Kinh tịch chí*", "*Tân Đường thư - Nghệ văn chí*" liệt kê sách tướng đất :

"*Ngũ tinh trạch kinh*" 2 quyển ("*Tân Đường thư*"
ghi là 20 quyển)

Lã Tài "*Âm dương thư*" 50 quyển ("*Tân Đường thư*" ghi là
53 quyển)

"*Thanh Ô tử*" 3 quyển.

...

d) "*Tống sử - Nghệ văn chí*" kê các sách tướng đất là :

"*Địa lý quan phong thủy ca*" 2 quyển.

"*Âm dương tướng sơn yếu lược*" 2 quyển.

"*Nhị trạch phú*" 1 quyển.

"*Hành quân khởi tạo cửu tinh đồ*" 1 quyển.

...

(1) Chỉ liệt kê vài quyển làm ví dụ. (ND).

e) "*Minh sử - Nghệ văn chí*" có ghi các sách tương đất :
Chu Kế "*Dương trạch chân quyết*" 2 quyển.

Vương Quân Vinh "*Dương trạch tập thành*" 4 quyển.

Trần Mộng Hòa "*Dương trạch tập thành*" 9 quyển.

Lý Bang Tường "*Dương trạch chân truyền*" 2 quyển.

...

g) "*Thanh sử cáo - Văn nghệ chí*" thống kê sách tương đất sau :

Ngô Nguyên Âm "*Táng kinh tiến chú*" 1 quyển.

"*Hám long kinh hiệu bổ*" 12 quyển.

Dương Minh Huân "*Nghi long kinh hiệu bổ*" 3 quyển.

Lý Văn Do "*Hám long kinh chú*" 2 quyển.

...

h) "*Tứ khố toàn thư tổng mục - Thuật số loại*", sách tương đất có :

"*Hoàng Đế trạch kinh*" 2 quyển.

Quách Phác "*Táng thư*" 1 quyển.

Dương Duân Tùng "*Hám long kinh*" 1 quyển,

"*Nghi long kinh*" 1 quyển.

...

i) Tôn Điện Khởi ở "*Phản thư ngẫu ký*" kê các sách tương đất :

Vương Đạt Tông "*Táng kinh chú*" 1 quyển.

"*Địa học nhân hiếu uyên nguyên lục*" 5 quyển.

Mạnh Khiết "*Tuyệt tâm phú chính giải chú*" 4 quyển.

"*Biện luận thiên*" 1 quyển.

...

2. Biến chuyển và đặc điểm.

Trên đây không ngại phiền và như không biết chán ghi lại lăm sách vở đến thế là để cung cấp phương tiện cho bạn đọc đỡ mất công tìm tòi tra cứu. Đồng thời cũng để bạn đọc thông qua số tư liệu này hiểu thêm về sự biến chuyển và đặc điểm của số sách vở về thuật tướng đất.

a) Đời Hán chỉ mới có lẻ tẻ về sách tướng đất, đến đời Đường, Tống mới có tích lũy, đến thời Minh, Thanh thì chẳng còn thiếu gì nữa, sách vở ngày càng nhiều, đủ nói lên thuật tướng đất đã thịnh hành đến thế nào.

b) Nội dung sách vở về thuật tướng đất này ngày càng cụ thể, càng chi tiết. Từ "Kham dư kim quý", "Tướng trạch đồ" mà phát triển diễn biến thành tướng núi, tướng nước, tướng nhà, tướng âm trạch, tướng dương trạch, la kinh v.v... nội dung rộng rãi.

c) Tên tựa các sách thuật tướng đất cũng ngày càng thêm tính hấp dẫn lôi cuốn như "bí mật kinh", "bí thuật", "chân quyết", "bí chỉ", "chân đề", "chính tông", "tiết bí", "tinh nghĩa", "câu huyền", "tê tinh", "bí truyền", "giải hoặc", "chân cơ", "bạt vụ" (vén màn sương) v.v... cốt để làm vừa lòng bạn đọc.

d) Hình thức trình bày sách vở về thuật tướng đất cũng ngày càng đa dạng hóa như thêm hình vẽ, bảng biểu, lời ca, khẩu quyết, phú, thơ v.v...

e) Tác giả viết sách tướng đất ngày càng đông. Trước thời Đường Tống nói chung tác giả viết sách không để tên thật vì các môn thuật số về phương diện học vấn vốn không được người ta coi trọng, các bậc sĩ đại phu viết sách về thuật

tướng đất là điều đáng hổ thẹn. Đến đời Minh, Thanh học giả lại không ngại để tên thật mà họ viết sách là cốt để dương danh, điều đó nói lên thời này về học phong không coi rẻ thuật tướng đất. Nhìn đội ngũ người viết thì thấy tên tuổi cũng chỉ hạng văn nhân mặc khách loại hai loại ba, cơ hồ không thấy các học giả hàng đầu.

g) Vì để nêu cái bảng "tổ truyền, chính tông" thời Đường, Tống thường phát sinh thói mạo tên tiên thánh, thần tiên, danh nhân trong khi biên soạn sách như Hoàng Đế, Lão Tử, Thái Sử (tức Tư Mã Thiên viết sử ký - ND chú) Hoài Nam Vương, Thanh Ô Tử, Huyền Nữ, Quán Lộ, Quách Phác v.v... bỗng dưng hóa ra các học giả tự mình sáng tác. Cung cách làm này là cốt để đưa chiêu bài lừa người, mà cũng nói lên nội tâm những người viết cũng trống rỗng, cũng là loại bất học vô thuật.

h) Đến đời Minh, Thanh sách vở nghiên cứu và chú thích về thuật tướng đất xuất hiện nào là "biện hoặc" (biện luận về điều nghi hoặc), "quản kiến", "tiểu chú", "hiệu bổ", "vấn đáp", với số lượng lớn, danh mục lăm thứ đủ nói lên vào thời Minh, Thanh thuật tướng đất đã đi vào giai đoạn nghiên cứu, cũng nhất trí với học phong thời đó.

i) Các học giả Minh, Thanh đã ham làm các công trình lớn về học thuật khiến cho quy mô của sách vở về thuật tướng đất ngày càng lớn hơn, nào "đại toàn", "tập thành", "thập thư", "đại thành", "toàn thư"... đã trở thành tính chất biên soạn cho các sách về thuật phong thủy.

k) Thời Minh, Thanh xuất hiện tình hình nghiên cứu đi nghiên cứu lại, cùng một tác phẩm mà mấy người ở cùng một địa điểm tiến hành khảo chú gần như nhau : như Triệu

Phảng, Cù Hựu đều cùng có "Táng thuyết" hay như "Táng kinh" của Quách Phác cũng có mấy nhà khảo chú.

1) Khá nhiều sách vở về thuật tướng đất không có lưu truyền như "Kham dư toàn quý", "Tập tướng mộ thư" v.v... đến độ mất lúc nào cũng chẳng ai hay và chịu không sao biết được gì. Về trình độ mất mát các tư liệu văn hiến của nước ta quá thật ghê người, cả loạt sách vở mau chóng ra đời và cũng cả loạt lớn sách vở mất đi. Dem so sánh số sách vở cổ còn lại với số sách vở cổ từng có trên thực tế thì có thể nói "trăm phần chỉ còn một phần" hoặc "cả ngàn phần chỉ còn một phần" ! Sách về thuật tướng đất mất mát rất nghiêm trọng vì phần lớn là sách viết tay lại toàn chọn phương thức "mật truyền", vì vậy các thư mục kê ở trên chỉ là một phần cực nhỏ trong toàn bộ sách về môn tướng đất chính vì vậy chỉ dám đặt tên cho đầu đề mục này là "liếc qua mục lục" mà thôi.

3. Làm sao tra tìm văn hiến về phong thủy.

Có bạn đọc có thể hỏi : Làm sao chúng tôi biết được hay không số sách vở về thuật tướng đất kia còn tồn tại ? Làm sao tra tìm được ra các sách vở đó ?

Tôi cho rằng hiện nay sách vở về tướng đất còn tồn tại nhiều ít bao nhiêu khó mà làm rõ được. Bản thân tôi cũng sưu tầm trong dân gian được mấy bản sách phong thủy "mật truyền" nhưng những sách này lại không có tên trong các mục lục kia.

Còn làm sao tra tìm được các sách trên, tôi cho rằng cách giản tiện nhất là tra trong "*Tổng mục từng thư Trung Quốc*". Các sách đó ở các thư viện vừa và lớn đều có thể tìm thấy, in ấn cũng rất tinh tế. Thu lục được 2797 loại văn hiến cổ điển phần lớn hệ thống sách đang còn.

B. CÁCH ĐỌC CÁC SÁCH "KINH ĐIỂN"

Mỗi nền văn hóa đều có những văn hiến kinh điển. Nho học có sách "Luận ngữ" v.v... gồm 13 kinh (là các sách kinh (điển) Dịch, Thi, Thư, Chu Lễ, Nghi lễ, Lễ ký, Xuân Thu Tả truyện, Xuân Thu Công Dương truyện, Xuân Thu Cốc Lương truyện, Luận Ngữ, Hiếu Kinh, Nhĩ Nhã, Mạnh Tử - ND chú). Đạo gia thì có "Đạo đức kinh" v.v..., còn các sách như Trà kinh, Ngũ mộc kinh, Cổ lan kinh" (Coran), Thánh kinh (Cơ đốc)... đều là những văn hiến kinh điển. Thuật tướng đất cũng có những sách vở được tôn xưng lên hàng kinh điển, thầy phong thủy phải nghiêm chỉnh tuân thủ theo sự chỉ dạy trong đó. Vì đó là những sách do các vị tổ sư của môn học viết ra, từ "miệng thánh nói ra" mang tính chất thần thánh nên ai dám đổi thay nửa chữ ? Dù khi xem tướng đất có sai lầm trách nhiệm bị đẩy về cho kinh điển còn ai dám dị nghị ?

1. "Trạch kinh" - May còn 1 tập văn hiến cỡ đại thành.

Xét từ tư liệu hiện có rất nhiều người viết về "Trạch kinh" như các "Trạch kinh" của Hoàng Đế, Văn Vương, Khổng Tử, Lưu Cấn, Huyền Nữ, Tư Mã Thiên sư, Hoài Nam Tử, Vương Vi, Tư TỐI, Lưu Tấn Bình, Trương Tử Hòa, Lý Thuần Phong, Lã Tài... Ngoài ra còn khác biệt ở địa điểm, tam nguyên, thiên lão, bát quái, ngũ triệu, huyền ngộ, 64 quẻ hữu bàn long, phi âm loạn trạng, xưng hô bữa bái là "trạch kinh", may các "trạch kinh" này đã thất truyền cả.

Cuốn sách này với thiên mở đầu giảng rộng về tính trọng yếu của "trạch" (nhà) : "Phàm là nhà, vẫn là điểm giao tiếp của âm dương, là quy phạm của nhân luân. Không bác

vật (hiểu biết rộng - ND chú) hiền minh, khó có thể hiểu nổi đạo này... Phạm người đã ở, không đâu không là nhà (trạch), tuy to nhỏ có khác nhau, âm dương có riêng biệt, dù rằng ở tạm (khách cư) trong một phòng cũng vẫn có thiện ác, người lớn nói to, kẻ nhỏ nói bé, kẻ phạm (tội) có tai vạ, trấn được thì họa ngừng, như thuốc đã được bệnh. Xưa nhà gốc của người, người lấy nhà (trạch) làm nhà (gia), ở mà yên là nhà tốt lành, ở không yên thì gia đình suy vi, phần mộ, đời khe cũng vậy. Thuyết này từ trên là đất nước, dưới nữa là châu quận huyện ấp, dưới nữa là thôn phường xóm ngõ, cho dù ở núi, hể đã là nơi người ở, đều kể cả.

Làm thế nào để chọn được một nhà ("trạch") nhiều may mắn ? Sách này cho rằng "trạch thư" (sách dạy về nhà) rất lắm, các sách này đều nói mình có những điều bí mật ảo diệu, chê nhau ngắn dài, kỳ thực thì cũng chỉ là đại đồng tiểu dị mà thôi. Người ta tin ở phong thủy, nghiên cứu tập luyện "ngũ tính bát trạch", "hoàng đạo bạch phương" ai biết đâu lại bỏ quên bếng mất cái "lý" về "âm dương". "Âm, mẹ của sinh hóa vật tình. Dương, bố của sinh hóa vật tình. Hôm qua đất là tổ, vì dựng (mang thai - ND) dựng mà tuân theo, thuận được hưởng, nghịch thì mất". Vì vậy sách này lấy âm dương làm giềng mối "chọn mọi nghiệm riêng, chia làm 24 lộ, bát quái, cửu cung phối hợp với vị trí nam nữ, giới hạn của "trạch" âm dương, khảo sát tìm tòi bớt sai phạm".

Cuốn sách này dùng thiên can, địa chi thêm bát quái những Càn, Cấn, Khôn, Tốn... cho hợp diệu, tổ hợp thành 24 lộ (đường), chia ra thành "dương trạch đồ" và "âm trạch đồ" (đồ là hình vẽ - ND chú). Trên đồ hình lấy phương vị của bát quái hướng Càn, Khảm, Cấn, Chấn đến Thìn là dương; Tốn Ly, Khôn, Đoài đến Tuất là âm. Dương lấy Hợi làm đầu, Ty

làm đuôi, Âm lấy Ty làm đầu, lấy Hợi làm đuôi. Tất cả các phương vị đều có liên quan đến lành, dữ hoặc là đại họa, hoặc là tiểu họa, thuận thì may, nghịch thì rủi. Nghe nói các lăng mộ triều nhà Thanh đều từng căn cứ "24 hướng núi", dùng la bàn đo đạc tìm lấy miếng đất may mắn gọi là "điểm huyết", có điểm được huyết mới đào đất xây dựng (động thổ).

Cuốn sách này tường thuật lại một cách toàn diện về ("trú trạch") nhà ở : "Lấy hình thế làm thân thể, lấy khe nước làm huyết mạch, lấy đất đai làm thịt da, lấy cỏ cây làm lông tóc, lấy nhà cửa làm quần áo, lấy cửa rả làm mũ đội, nếu được đủ như thế là điều nghiên nhá, coi là thượng cát (cực lành)".

Sách này còn thuyết minh rõ về hình vẽ dương trạch và hình vẽ âm trạch để tiện chỉ vẽ người ta chọn đất. Các lời thuyết minh này đều duy tâm, chả có căn cứ nào là sự thực, không đủ để tin.

2. "Táng kinh" - Một văn hiến nửa thật nửa giả.

Thanh Ô tử là con người thế nào ? Nửa người nửa thần. "Bao Phác tử - cực ngón" nói : "Là đệ tử của Bành Tổ có Thanh y Ô tử, Hắc Huyết công, Tú Mi công.... Bảy tám người đều tuổi mấy trăm, ở Ân mà các tiên đi". Sách "Chân cáo chân mệnh thụ" chép rằng : "Trước kia Thanh Ô công, thân được thầy giỏi dạy dỗ, biết lý về mệnh tiên, cho đến vào Hoa Âm sơn học đạo, tích 471 tuổi, thử 12 lần có ba không qua. Sau uống thuốc mà thăng thái cực, Thái Cực Đạo quân cho rằng thử ba không qua nhưng người tiên đã được, không được làm chân nhân, huống là ý muốn ư" ? Đây là đưa Thanh Ô tử lên hàng người tiên của Bành Tổ.

3. "Địa lý chỉ mông" - Văn hiến có tính tổng kết.

Cuốn sách này còn gọi là "Quản thị địa lý chỉ mông" (Thị là họ, ND chú), là 1 bộ sách có cách viết hoàn chỉnh, nội dung phong phú, quan điểm toàn diện về thuật tướng đất.

Quản thị tức là Quản Lộ, sự tích xem ở Thiên nhân vật.

Đầu sách có lời tựa của Quản Lộ nói rõ động cơ soạn bộ sách này : "Người do năm đất sinh ra, có khí mà dùng. Khí ngưng là chết, tắt lại trở về với năm đất, đó là cái đạo ngược lại bản (thể) trở về nguồn (gốc). Chào hỏi đến năm lần lễ, kiểu cách đến 5 lần phối hợp. Năm phối hợp cho mệnh, năm lần lễ cho thao tác, con cháu họa phúc cũng do từ đây. Nguyên tác vốn nghe để ngăn chặn dòng chảy, nhiều cũng thông thuộc tam tài về một đầu, để khu trừ mối nghi hoặc của thiên hạ. Để lại cho đời sau, chẳng phải là cũng thêm vào ư ? Đây ý muốn nói Quản Lộ dùng học thuyết ngũ hành luận thuật về chôn cất, giúp người bỏ bản (thể) trở về nguồn, đem tam tài của thiên hạ, thống nhất vào trong khí.

Thiên "*Ngũ quý khắc ứng*" bàn về ngũ hành : "Cái thuật cố tìm rồng, chỉ quý ở biết chỗ thịnh suy (mạnh yếu) của ngũ hành, ở luận chỗ trong đục của hai khí". Trong thiên "*Tam cát ngũ hung*" (ba lành năm dữ) chỉ rõ : "Nước có bạo, lạo, trọc, lại, thán (mạnh, tràn, đục, xiết, cạn) thành năm cái hung (dữ). Núi có đồng, đoạn, thạch, quá đục cũng thành năm cái hung (dữ) (trọc, đứt, đá, vượt, trơ trọi). Người ta có : tật bệnh thương tích, sinh ly tử biệt, hoạn nạn triền miên, chết non cô quả, lẩn thẩn điên rồ là ngũ hung. Thế đất có cát ùn đá đóng, lũng sâu nguồn cạn, ngọn cao hiểm trở, thấp ngập chướng ngại, lối thoát điều linh là ngũ "hung".

Núi và nước thì có : núi cao nước giữa (lên), núi ngăn nước thẳng, núi áp (gần) nước cắt (đứt), núi loạn nước chia, núi lộ nước ngược, đều là năm "hung". Thôn dã thì : đầm ao không nguồn, ruộng đất ngăn ngùi, khe rãnh chẳng chịt, nước vọt âm ào, bãi bồi dời chuyển là năm "hung". Về âm dương thì có : âm phát dương đi, âm lại dương ở, âm chệch dương chảy, âm trôi dương đứt, âm đứt dương mất là năm "hung". Có thể thấy các hình tượng "hung" (dữ) đều có thể nạp vào trong ngũ hành.

Thiên "*Năm quý khố ứng*" luận về địa hình lành dữ thì : "Hình như kéo cờ, nước thoát không về, quần chân quay đầu, phát tích bãi khác. Hình trắng lưới liềm, đồ hình thắm quyết; hai góc chẳng nhọn, mất tiền khó thoát. Hình như mai rùa, vợ góa con côi; kéo đuôi không chạy ai bảo thế ngăn. Hình như thước gấp, tay nghề đủ ăn; treo ngang như cung, một đời chẳng (khốn) cùng. Hình như nạng cây, lập thân không (tốt) đẹp; cưỡi trùng hai họ, về dòng có (thể) định. Hình như lòng thuyền, xác còn thương tích; không khốn cỡ bạc, tất táng bờ khe". Dem hình thế đất so sánh với các loại hình vật để nói lên lành dữ đủ thấy cái sắc thái duy tâm luận ở đây đậm đặc đến thế nào, chúng ta cần phải phê phán đến nơi đến chốn.

4. "Táng thư" - Một văn hiến có tính quyền uy.

Quách Phác đời Tấn soạn "*Táng thư*". Về Quách Phác thì đã có một thiên để giới thiệu, còn về "*Táng thư*" thì nhà sử học đời Thanh, Quan Phương trong "*Tứ khố toàn thư tổng mục - Táng thư giải đề*" đã có một bài giới thiệu tỉ mỉ và đầy uy quyền.

"Táng thư" đem toàn bộ nội dung của thuật xem tướng đất quy cả vào phong thủy và cho rằng sự giàu nghèo, phúc họa, sang hèn của mỗi con người đều phụ thuộc vào nhà ở và phong thủy, đất chôn ông cha tốt xấu ra sao. Đối với một từ "phong thủy", sách đã giải thích rõ ràng : "Chôn, lợi dụng sinh khí. Về khí âm dương, thổi là gió, bốc lên là mây, giáng xuống là mưa, đi ở trong đất thì thành sinh khí. Sinh khí thì ở trong đất, phát mà sinh ra vạn vật. Người ta nhận (thân) thể ở cha mẹ, (thân) thể (hình) hài được khí, di thể nhận bóng (râm)". Đại khái người sống, khí ngưng tụ, kết thành (xương) cốt, chết chỉ còn chấy một mình, chôn khí ngược trong xương lấy bóng (râm) mà sống, cái đạo (lý) là như vậy. Kinh nói rằng : "Khí cảm mà ứng quý phúc vào người, đó là vì núi đồng đồ đằng Tây, chuông thiêng ứng đằng Đông, cây hoa là Xuân, mầm tức (lúa - ND chú) là nhà. Khí đi trong đất, trong khi đi, nhân thế của đất mà tụ lại, nhân thế (của đất) mà ngừng. Luống đồi là xương, núi đồi là chi, khí dựa mà theo". Kinh nói : "Khí cưỡi gió thì tan, chặn nước thì dừng, người xưa tụ mà khiến không tan, đi mà khiến không dừng, đó vị chi là phong thủy".

Đoạn văn này đã nêu ra "thuyết sinh khí" đồng thời lại dùng "khí" để giải thích cơ thể con người, nhấn mạnh có bảo trì được phong thủy mới có thể khiến kẻ chôn được tồn tại trong khoảng đất trời.

Làm thế nào để bảo trì được phong thủy ? "Táng kinh" đã trả lời : "Phép của phong thủy, được thủy là trên, giấu được gió là thứ hai... Lợi dụng được sâu nông, phong thủy tự thành. Đất, mẹ của khí. Có đất tất có khí; khí, mẹ của nước. Có khí ắt có nước, giấu ở chỗ khô cạn thì nông, giấu ở nơi bằng phẳng thì sâu". Đoạn văn này nói lên quan hệ trong giới

tự nhiên của "đất → khí → nước", nhấn mạnh phải chú ý đến độ nóng sâu của đất.

Tiếp đó "Táng thư" tường thuật về địa hình, giới thiệu phép chôn ở chi, luống "đất quý ở bằng phẳng; đất quý là có chi (chữ đất trên là "địa", chữ đất dưới là "thổ" theo nguyên văn - ND chú), chi mà lên, khí theo mà bắt đầu chi mà hết, khí theo mà (tập) trung. Phép xem chi, ẩn ẩn hiện hiện, vi diệu huyền thông... Chi táng ở đỉnh, luống táng ở chân (núi), bói được chi như đầu, bói được luống như chân". Đồng thời còn giảng rõ về hình và thế khác nhau thế nào : "Nghìn thước là thế, trăm thước là hình".

Ngoài ra sách còn giới thiệu một số điều cấm kỵ như "núi không thể táng năm, khí sinh hòa mà núi trọc không thể táng được; khí nhân hình lại mà núi cụt không thể chôn, khí dựa đất đi mà núi đá cũng không chôn được, khí vì thế ngừng mà núi vượt cũng không chôn được, khí nhờ long gặp mà núi (cô) độc cũng không được chôn". Như vậy là núi trọc, cụt, đá, vượt, cô độc đều không được táng, nếu không nghe sẽ "sinh diềm dữ mới, mất cái phúc cũ". "Táng thư" còn giới thiệu "người táng lấy trái làm rồng xanh, lấy phải làm hổ trắng, trước thì chu tước, sau là huyền vũ". Đây là thuyết sau này hậu thế lưu hành 4 con vật linh thiêng trấn 4 phương.

Cuối cùng "Táng thư" khái quát ra là : "Huyệt có tam cát (ba điều lành) táng có lục hung (sáu điều dữ) : tàng thần hợp sóc, thần nghênh quý ty (thần ẩn hợp sóc - ngày 1, phương Bắc - thân đón quý tránh - ND chú) là một điều tốt, âm dương sung hòa, năm đất bốn sẵn : hai điều lành; sức mất khéo léo, sức làm sẵn sàng, hướng toàn (vẹn) tránh thu (sót) tăng cao ích hạ là 3 điều lành. Âm dương sai lệch là 1 hung,

năm tuổi không thuận là hai hung, sức nhỏ muốn to là ba hung, dựa dẫm phúc đức là bốn hung, tích trên bức dưới là năm hung, biến ứng quái lạ là sáu hung".

5. "Thanh nang hải giác kinh" - Văn hiến của phái Lý khí.

"*Thanh nang hải giác kinh*" còn gọi là "*Huyền vũ thanh nang hải giác kinh*" xưa đề Quách Phác soạn. Đây là một bản sách dài đến 7 vạn từ viết về tướng đất. Sách lấy chu dịch làm chỉ đạo tuyên truyền cho lý (luận) về (bát) quái.

Lời tựa đầu sách viết : "Thần nữ giáng trần, thần thông trời đất. Thấu triệt u minh, đạo tôn Hà Lạc, quả định càn khôn, hiểu biết Canh, Thân (Canh thuộc 10 can, Thân thuộc 12 chi, ý chỉ hiểu hết cả 10 can (trời) 12 chi (đất) - ND chú) sáng rõ ngũ hành... Nước được thể mà thái bình, nhà được thể mà thịnh vượng". Đây nói rõ ràng sách này dựa vào mở học thuyết của Chu dịch mà soạn ra.

6. "Tam long kinh" - Văn hiến của phái "Hình thế".

Phái hình thế phong thủy về văn hiến cũng có rất nhiều, đứng đầu có tính chất đại biểu là "*Tam long kinh*". "Tam long kinh" phân biệt là "Tam tử kinh", "Nghị long kinh", "Biện long kinh". Nghe truyền là bậc tôn sư đời Đường, Dương Duẩn Tùng soạn.

Lấy "Nghị long kinh" làm ví dụ, sách này thiên trên thuật "trong thân tìm nhánh", lấy xem xét "cửa nước" ("thủy khẩu" làm chủ; thiên giữa thuật là tìm long đến (tận) đầu, xem mặt lưng dẫn hướng kiểu nào; thiên dưới kết luận về hình thế huyết. Phụ vào có "nghị long", mười câu hỏi để làm rõ thêm nghĩa lý.

Tam long kinh cực ít lưu truyền trong đời.

7. "Thanh nang ảo ngữ" - Văn hiến của Trương Khấu Lý Đới.

Bản cũ đề Dương Duân Tùng soạn. Cuốn sách này lấy âm dương thuận nghịch, cửu tinh hóa diệu để bàn về sơn thủy sang hèn lành dữ, là sách kinh điển về phong thủy của phái Lý khí.

8. "Mười hai phép tượng" - Tập hình vẽ chỉ nam.

Cũ đề Dương Duân Tùng soạn. Đây là tập hình dùng để điểm huyệt mà các nhà phong thủy vẫn dùng. Căn cứ vào địa hình khác nhau chọn huyệt vị khác nhau. Chú trọng lấy đây những chỗ khuyết hãm của địa hình, hết sức chọn phương án đẹp nhất. Cộng lại có 12 loại phép tượng (gây) : thuận; nghịch (ngược); xúc (co rút); xuyết (vá); khai (mở); xuyên (xuyên qua); ly (rời); một (mất); đối; tiết (cắt); phạm (phạm phải); đốn (gõ, đập đất). Trong đó tượng *thuận* là trọng yếu nhất, tượng *thuận* cũng có thể kiêm cả *ngịch* (xúc, xuyết, khai, xuyên, ly, đốn, một đối, tiết, phạm) tượng. Tượng *ngịch* là thứ hai, có thể kiêm tượng *xúc* (xuyết, khai, xuyên, ly).

Trượng thuận : thuận - thuận dùng ở núi đó thấy mạch tới để nhận được huyệt.

Trượng nghịch : nghịch - tiếp ngược với núi đó để thấy mạch tới mà nhận ngược được huyệt.

Trượng xúc : xúc (co rút) - khí tụ ở trong đỉnh núi để co lại mà nhận huyệt.

Trượng xuyết : xuyết (vá) - như chỉ vá chỗ áo rách, vá liền lại giữa huyệt với mạch.

Trượng khai : khai (mở) - long thế xông thẳng đối đầu có "sát", đối với đỉnh (núi) phân mạch ra, hai bên nhận huyết, chia một mạch thành 2 huyết; thoát trung "sát" mà huyết dựa ở mạch bên chính.

Trượng xuyên : Xuyên - mạch tự bên cạnh lại mà kết cục ở chính diện, như sợi chỉ xuyên qua lỗ tròn kim, như cán búa trong lỗ búa, khí từ lưng vào mà thành huyết.

Trượng ly : ly - thoát ly núi này khỏi mạch tới mà nhận huyết.

Trượng đối : đối - đầu trượng chỉ gắn vào chỗ có tình, lấy từ 4 thế lên đối với trung tâm mà nhận huyết.

Trượng tiết : tiết (cắt) - tiết đi trước huyết cái khí phun ra không cạn, trái phải không ôm lấy đầu sa".

Trượng phạm : phạm - phạm vết thương ở mạch núi mà mở đóng trượng chính xác.

Trượng đốn : đốn - dòn đống cao, tích "khách thờ" (đất lấy chỗ khác tới, không phải đất nguyên chỗ - ND chú) để nhận sinh khí, nâng đồi đất giả để phối hợp với cục (thế) thật.

Vận dụng các phép trượng trên thế nào ? Nói thật khai trượng là cực khó. Nguyên văn : "Cách khai trượng là khó nhất, đương khi mạch đang xông "sát" mà họa gấp, thoát mạch tất không "khí" mà phòng tuyệt, cố phân khai thành hai bên, thu cho được các ý "trái phải ngoái nhìn nhau", dựa ở giữa, tạo cái thế quân bình". Ý đoạn văn này là rất khó nắm vững cách khai trượng. Hướng châu của long mạch đối với đất đó quá gấp, quá mạnh; nếu để huyết điểm trên đường mạch trực xung (xông thẳng) lại qua thì sẽ xung "sát" mà mang họa. Nếu không để trên mạch này thì lại bị mất nguồn

sinh khí chẳng còn tốt lành gì mà mong. Làm thế nào ? Đành là tránh nhuệ khí, để huyết điểm ở hai bên mạch tới, hoặc bên phải hoặc bên trái, áp vào cho sát. Có như thế mới có thể tiếp được sinh khí. Có một "đạo quyết" (lời chú - ND chú) bảo : "Trực xung trung sát bất kham thiên, đường khí quy tùy tại lưỡng biên, ý mạch tiêu ly nhi tam xích, pháp trung khai trương tối tinh nguyên" (dịch nghĩa : "Trong "sát" trực xung (xông thẳng) chớ có đâm, phòng khí dồn theo ở hai bên. Dựa mạch hơi rời 2, 3 thước. Mở trương phép này rất tinh nguyên").

Xem trên hình vẽ, huyết không nên điểm ở chỗ dấu X mà phải điểm ở dấu o.



9. "Chu dịch" - Chỗ dựa về lý luận.

"*Chu dịch*" là bộ sách trọng yếu thời Tiên Tần (trước nhà Tần) và cũng là một điểm phát nguồn cho văn hóa Trung Hoa. Các nhà Nho, nhà tu đạo (Lão) lấy "Chu dịch" làm sách kinh điển, nhà phong thủy lấy làm bảng hiệu chính tông và cũng lấy "Chu dịch" làm nguồn cho thuật phong thủy.

"Chu dịch" là sách đề ra hai chữ địa lý trước nhất, câu văn "Ngưỡng dĩ quan vu thiên, phủ dĩ sát vu địa lý" (dịch nghĩa : "Ngẩng lên để xem trời, cúi xuống để xét địa lý").

Thầy phong thủy đem những điều dựa dẫm về việc tang, táng quy cả vào "Chu dịch" : "Việc chôn cất thời thượng cổ, không bọc, không cây, thời gian để tang vô số, đời sau thánh nhân đổi sang có quan quách, che giữ tất cả" - "Đại quá". (Nguyên văn : "Thượng cổ đích tang táng, bất phong bất thụ, tang kỳ vô số, hậu đại thánh nhân dịch chi dĩ quan quách, cái thủ chư. "Đại quá").

"Đại quá" là một trong 64 quẻ bói nói về việc rường cột (chỉ người nhận trách nhiệm lớn lao - ND chú) như "cọc chèo, lợi có hướng sẵn, hưởng", "đống long cát" (cực lành), cái này có quan hệ gì đến việc táng ? Thầy phong thủy bằng vào cái gì để muốn nói "che tất cả" "đại quá" ? Chẳng ai rõ cả !

Chẳng những âm trạch, về phương diện dương trạch cũng đi tìm chỗ dựa dẫm ở "Chu dịch", chủ yếu là phát huy mạnh mẽ ở "Đại tráng".

"Đại tráng" cũng là một trong 64 quẻ, quẻ nói : 
Càn dưới chấn trên, đại tráng, lợi trinh. Cửu đầu, tráng ở chân, biểu hiện hung; có tin (tướng). Cửu nhị, trinh cát. Cửu tam, tiểu nhân dùng tráng, quân tử dùng vông (không có gì), trinh lịch, dê dương (dê đực) húc rào, thắng ở sừng. Cửu tứ, trinh cát, hơi vong, rào quyết không thắng, tráng (khỏe) ở trục xe lớn. Sáu năm, tang dê ở dịch, vô hối. Trên sáu, dê đực húc vào, không lùi được, không đuổi được, gian (nan) tất lành".

Đoạn văn này có thể tạm dịch thành : Quẻ hình càn ở dưới chấn ở trên, quẻ đại tráng, lợi ở giữ cái chính; hào thứ nhất (dương), tráng (khỏe) ở đầu ngón chân, đi trước có hung (dữ), có tin tướng. Hào hai (dương), giữ chính có may. Hào thứ 3, (dương) tiểu nhân mạnh mẽ, quân tử bị vây bọc, giữ chính gặp nguy hiểm. Dê đực húc hàng rào, sừng bị

thương. Hào thứ tư (dương), giữ chính được may không phải hối (hận) hàng rào bị phá, có khỏe ở trục xe lớn. Hào thứ năm (âm) chôn dê ở ven đồng, không hối (hận). Hào thứ sáu (âm) : dê khỏe húc hàng rào không thể lùi, không sao hết việc, chẳng có lợi gì, khắc phục được gian nan tất gặp may.

Xem về mặt chữ nghĩa quẻ *Đại tráng* chả có liên quan gì với tướng đất. Nhưng Kinh điển nhiều đời khi thuật tới việc xây dựng cung thất đều dùng quẻ *Đại tráng* làm mẫu mực. Như "Chu dịch - Hệ Từ Hạ" nói : "Từ thượng cổ huyết ở nơi đồng trống, đời sau thánh nhân dời vào cung thất trên đồng (xà) dưới vũ (phòng) để đón gió mưa che giữ mọi đại tráng". Sách "Nghệ văn loại tự" quyển 62 nói "Điện Thái cực đề ra ý lưỡng nghi, đại tráng hiện ra toàn quy mô, thổ khuê (dụng cụ thiên văn cổ đại để đo thời tiết và thời gian - ND chú) để đo lường bóng chính".

Tại sao quẻ *Đại tráng* lại có quan hệ với việc xây dựng ? Đây có liên quan đến trò "đùa" dịch của nhà phong thủy. Họ thường đem hình quẻ biến động rồi mới giải thích ý nghĩa của quẻ. Quẻ *Đại tráng* biến quẻ là quẻ *Đỉnh* ☱ Tồn ở trên Ly ở dưới. Tồn là vì công, vì thưởng, vì cao. Ly vì nhật (ngày). Tượng trưng dưới ngày có chi công chấp thưởng đo đạc, đây chính là miêu tả quá trình xây dựng. Ngoài ra quẻ *Đại tráng* còn có thể biến thành quẻ *Quan* ☶, quẻ *vô vọng* ☰ về sau tùy ý phát huy. Nếu không biến động hình quẻ cũng có thể từ bản thân quẻ *Đại tráng* tiến hành phụ hội (biến từ không ý nghĩa, không liên quan thành có ý nghĩa, có liên quan - ND chú) như Càn thành vua, thành cha, Chấn thành tre trúc, lau sậy. Người trú trong phòng do tre trúc lau sậy che chắn thì chả phải là xây dựng ư ? Có thể thấy những người "đùa" với dịch quả là giàu tưởng tượng !

Quê Đại trảng với xây dựng có thể gọi là trò đùa trong học thuật, xưa nay đã có nhiều người thử dò bí mật, đời Thanh có Trần Mộng Lôi trong "Chu dịch thiên thuật", gần đây có Thượng Bình Hòa trong "Chu dịch Thượng thị học" cũng đều có luận thuật qua. Người thời nay là Vương Quý Tường trong "Mỹ thuật sử luận" kỳ 1 năm 1985 và "Kiến trúc sử luận văn tập" tập 10 đều có phát huy. Vương nhận thấy quê Đại trảng ngoắt ngoéo biểu đạt nên quan niệm xây dựng của những người thống trị thời Chiến Quốc, Tần, Hán : 1- Cung thất là chỗ ở để dùng của kẻ thống trị. 2- Cung thất phải xây dựng cao to, kiên cố đủ để chống chọi lại sự xâm phạm của gió mưa. 3- Cung thất phải sáng tạo nên vẻ đồ sộ, nguy nga, tráng lệ khiến người ta phải kính nể cái khí vị nghệ thuật kiến trúc để (dùng) uy phục thần dân bốn biển. 4- Kiến thiết cung thất phải tuân thủ chặt chẽ lễ giáo, thể chế và đẳng cấp phong kiến có trật tự, không được một ly leo nào tiếm vượt mà loại thể chế lễ giáo này có một sức ước thúc (gò bó) bao gồm từ cung điện của hoàng đế đến mái tranh của bình dân đều nhất thiết phải nằm trong phạm vi đẳng cấp của mình. 5- Vật liệu kiến thiết cung thất chủ yếu chọn từ cây cối ở núi rừng. 6- Hình thức kết cấu chủ yếu của cung thất là các khung sườn gỗ làm trên nền đất. 7- Cung thất làm thành một quần thể kiến trúc, phía trước là phải có cửa "khuyết" (cửa cao hai bên có vòm lâu, sau dùng để chỉ nơi ở của đế vương - ND chú). 8- Trước khi xây dựng cung thất phải tiến hành bói rùa (bói bằng mai rùa, bằng cách hơi nóng và xem các đường vân hiện lên để đoán lành dữ - ND chú) để chọn phương vị kiến trúc, thời gian xây dựng... để chọn lành tránh dữ. 9- Trong quá trình xây dựng cung thất, thợ thuyền thông qua việc đo

bóng mặt trời để xác định phương vị, dùng dây rọi để định độ cao thấp, ngắn dài của vật kiến trúc.

"Trò đùa" này vẫn chưa kết thúc, bây giờ hiện lên trước mặt chúng ta một vấn đề nhà hiền triết xưa khi sáng tạo ra quẻ Đại tráng là dựa trên cơ sở nào ? Quẻ Đại tráng suy đến cùng bao hàm những nội dung gì ? Quẻ Đại tráng có tác dụng tích cực hay không ? Có quan hệ gì với thuật phong thủy ? Các vấn đề còn tồn tại trên còn nhờ chúng ta tiếp tục trao đổi.

Ngoài ra các khái niệm của thuật phong thủy như thái cực, âm dương, bát quái... đều mượn từ học thuyết "Chu dịch" ở một thiên sau chúng tôi sẽ xin giới thiệu.

C. MÒ TRAI BIỂN SÁCH

Sách cổ ở nước ta mịt mờ như biển khơi, thả con thuyền vào biển sách chúng ta có thể nhặt lấy được nhiều tri thức có ích. Bình tâm mà bàn, sách vở về môn tướng đất tuy không tính là các cửa báu có giá trị của biển sách nhưng cũng có thể được gọi là những vỏ xà cừ sứt mẻ không còn nguyên vẹn. Trên cái bãi bồi bị người ta dày xéo hay quên lãng chúng ta chỉ cúi xuống cũng có thể lượm được những mảnh vỏ này. Chúng ngưng tụ biết bao trí tuệ của những người có học chỉ tiếc một điều là các trí tuệ này lại chẳng được dùng vào chính đạo. Cân nhắc, nghiền ngẫm các vỏ ốc này, từ đây chúng ta cũng rút ra được ít nhiều hiểu biết và ích lợi.

Ở đây chúng ta dựa vào các văn hiến đã kể trong "*Tứ khố toàn thư*", đối với tác giả, thiên mục, nội dung chủ yếu các văn hiến về tướng đất chúng ta giới thiệu một cách giản

yếu nhất. Có sách thuộc phái Hình pháp, có sách thuộc phái Quái lý, xin đọc giả lưu ý sự khác biệt.

1. Hám long kinh.

Cứ đề Đường Dương Duán Tùng soạn, 1 quyển. Theo "Tứ khố toàn thư tổng mục" sách này chuyên thuật về hình thế các long mạch núi non, Tham lang, Cự môn, Văn khúc, Liêm trình, Vũ khúc, Phá quân, Tả phụ, Hữu bật là 9 sao (cửu tinh) có phân biệt bàn và xếp hạng.

2. Thiên cơ tố thư.

Cứ đề Đường Khu Diên Hàn soạn, 4 quyển. Theo "Kham dư loại soạn", thời Tống ,Ngô Cảnh Loan ở trong "Tiến âm dương thiên cơ thư tự" nói : "Trong năm Đường Khai Nguyên, khí sao Hà Đông thấy lạ, triều đình lo lắng sai chặt núi đó, tìm ra sự thực là do Khu Diên Hàn đã đục đến núi này. Bất cũng không được. Chiếu nguyên tội này vẫn ra chiếu chỉ tiến kinh cử làm thầy dạy "Thiên cơ thư" đồng thời soạn "Lý khí tâm ấn" 3 quyển. Huyền Tôn bèn phong tước cho và lấy hòm ngọc để cất sách đó trong cung, cấm lưu truyền. Cuối đời Đường quân làm loạn, Tăng Cầu Kỳ, Dương Ích lấy được hòm ngọc ở kho Quỳnh Lâm, lấy được "Thiên cơ thư" phát ra và do Dương, Tăng hai tên người sáng tác ban đầu. Tăng dạy Trần Đoàn, truyền dạy cha Cảnh Loan và Khắc Thành, Cảnh Loan đến năm Khánh Lịch, Tân Ty (niên hiệu Tống Nhân tôn 1041-1048 - ND chú) nhận chiếu dâng hai sách "Thiên cơ" và "Tâm ấn".

3. Sách "Kim Cương toán bản hình pháp táng đồ quyết".

Tên cũ đề Dương trích lại của người tiên soạn. Tác giả

lấy biệt hiệu để hoạt động, tên chân thực đang đợi khảo cứu. Có khả năng là tác giả mượn danh Dương Duãn Tùng.

Trước sách có "Luận táng" tương đương với "Lời tựa", văn viết : "Dương Công có ngày cầm đục kim cương, bảo với học trò : "Thuật địa lý, long (rồng) phải có sao chính, huyết phải có hình chính, "sa" (cát) phải có tên chính, nước phải có tình chính. Ngoài bốn thứ ấy ra còn phải có chỉ dạy của phép "táng" (chôn) , nói rằng có thường tất có biến, nên phép tắc sở dĩ có là để chế (ngự) biến vậy... Bây giờ cử ra "ngũ tinh bản hình pháp táng đồ quyết" (bản đồ án chôn theo phép nguyên hình năm sao) để tỏ rõ bề bực, thành năng lực học vừa đến tự mình có thể cầm vật này mà "làm đất", để mãi mãi được phúc không gặp họa. Nếu mất "đồ quyết" này mà muốn "làm đất", khác gì tìm hạt lúa trong đám bụi đất, luyện vàng trong cát làm sao mà dễ được ? Được chỉ (dẫn) của ta, chẳng đưa họa đến cho người, mà còn làm cho người được hưởng phúc".

Trong sách có hình vẽ, có lời dẫn từ sao bàn đến đất, chia ra làm *kim, mộc, thủy, hỏa, thổ*, cục hình năm sao, chủ trương "phép tìm đất, phải trước hết luận cho ra sao huyết âm dương, như hình âm mà rơi xuống tất phải ngừng lên, hình dương mà rơi xuống tất trở lại loại cũ, sau đó tìm xương sống (đất) để bắt cho được khí mạch, theo tìm dây đất ẩn hiện mờ mờ mà định ra huyết ". Sách còn chủ trương : "Dựa trên địa hình sẵn có, bồi đất xây dựng lại, hoặc đắp thêm cho cao hoặc chuyển đất đi, hoặc đào ao để biến chỗ đất không lành trở thành lành, khiến người ta thịnh vượng lên".

4. Linh thành tinh nghĩa.

Củ đề Nam Đường Hà Phổ soạn. Chữ phổ (biến) lệnh thông.

Sách này quyển thượng luận "hình khí" chủ yếu là hình thế núi khe, bàn long, bàn huyết. Cho rằng đất lớn vô hình tất xem khí thế (nguyên văn : "khí khái"), đất nhỏ không thể tất xem tinh thần. Nước thành hình, trên núi ngừng; nước thành hình, trong nước dừng. Long do địa lý, thủy vì thiên khí. Quyển hạ bàn về "lý khí", chủ yếu là sao trời (thiên tinh) quẻ bói, sinh khắc, dư lành. Toàn sách theo thuyết "Nguyên vận" cho rằng vũ trụ có "hợp", chủ yếu quyết định ở vận khí. Đất vận có đầy dời, thiên khí theo. Thiên vận có chuyển vần, địa khí ứng theo. Giáp tý sáu mươi năm là một "nguyên", phối hợp với cửu cung Lạc thư, phạm lịch thượng, trung, hạ ba nguyên là một "chu", canh lịch ba chu năm trăm bốn mươi năm là một "vận". Mỗi nguyên 60 năm là đại vận, mỗi hai mươi năm là tiểu vận. Dựa theo lý luận này bói sự (thịnh) vượng của địa khí mà tính hung cát (lành dữ). Như thượng nguyên Giáp tý một tư vận trắng thì Khảm (chủ về nước - ND chú) được vượng khí, Chấn Tốn (chủ Sấm, gió - ND chú) được sinh khí, Càn Đoài (chủ về trời, đầm nước - ND chú) được thoát khí (khí hạ xuống thấp), Ly (chủ về lửa - ND chú) được tử khí; Khảm Cấn được quý khí. Theo khảo chứng, thuyết "Nguyên vận" sáng tác từ đầu đời Minh do Mục Giảng Tăng ở Ninh Ba suy diễn ở Hoàng Cực Kinh thế. Chẳng hiểu tại sao sách này lại mượn danh là Hà Phổ soạn ? Từ thời Tống lại đây mục lục sách các nhà đều không ghi lục sách này, ở trong sách có ghi chú của Lưu Cơ. Lời chú dẫn sách rất nhiều có một số là sách thời Minh vào khoảng giữa có thể suy đoán lời chú không phải do Lưu Cơ làm.

Phụ đồ thị thiên vận (vận trời) : Một nguyên (60 năm)
→ một chu (3 nguyên : 180 năm) → một vận (3 chu : 540 năm).

5. Ngũ tinh tróc mạch chính biến minh đồ.

Cứ đề trường giả Không Thạch soạn. Các thiên mục có : Luận về năm sao chia núi cao, đồi bằng, đất bằng ba cách; luận thể tinh năm sao; luận táng pháp năm sao tám hình; Cách bắt mạch sao kim, mộc, thủy, hỏa, thổ.

Sách này từ ngũ tinh (năm sao) bàn sang đất (địa) cho rằng núi cao, đồi bằng, đất bằng phân biệt có kim, mộc, thủy, hỏa, thổ năm loại thuộc tính, đều có lạnh dữ. Như : "Núi cao thuộc Kim như chuông như chảo, đầu tròn không méo, ánh sáng tươi tắn là lạnh. Đồi bằng thuộc Kim như nón như ngựa, hoạt động tròn đều, như hạt châu (xoay) trên mâm là lạnh. Đất bằng thuộc Kim, tròn như bánh đường, béo đầy sáng sạch, có dây có cạnh là lạnh". Tròn, đầy, thẳng, nhọn, vuông là vẻ ngoài của địa hình; động, băng chìm, kéo, viem là thuộc tính của địa hình.

Sách này có bảng vẽ biểu thị điểm huyệt, địa hình thuộc sao Kim có mấy chục loại, phương thức điểm huyệt khác nhau, phân biệt ra vô cùng tỉ mỉ. Nói có địa hình sinh giàu sang, làm người ta thông minh, phải chịu hình phạt, có địa hình phát ngay đời của mình... đều cố ý làm cho huyền hoặc, không đáng tin.

6. Bác sơn thiên.

Cứ đề Hoàng Diệu Ứng đời Ngũ Đại (907 - 960, ND chú) soạn. Không rõ sự tích tác giả. Cuối sách có lời tán của Lịch Tiên (Bá Thiệu) thời Tống : "Không được thấy mặt tiên sinh, chỉ được nghe (khẩu) quyết của tiên sinh, đáng tiếc vô cùng ! Thầy của tôi ngàn năm truyền chân pháp".

Về thiên mục thì có : Khái luận về phép tương đất; luận về long; luận về huyết; luận về sa; luận thủy; luận dương trạch; luận đất bằng, luận về minh đường.

Nên xem tương đất thế nào ? Mở đầu thiên đã nói : "Bạc tri thức giỏi, tương gì ? Long thần tụ ở trên, lên cao là tương; long thần hạ xuống thấp, là tương xuống; huyết nằm trong đất, đối diện là tương; nước đến nước đi, nghiêng thân là tương; sa phải sa trái, cát bước là tương; trước châu sau ứng, trước sau là tương !".

Đề xuất thủy (nước) có phần tốt xấu "tim long nhận khí, nhận khí nếm nước. Sắc biếc, vị ngọt, khí thơm, chủ thượng quý. Sắc trắng, vị thanh, khí ám, chỉ trung quý. Sắc nhạt, vị cay, khí nhiệt là hạ quý. Còn vị chua chát, mùi chua loét, chả bỏ nói". Lại nói : "Nước là Chu tước cũng là cục (diện) quý, có tiếng thì hung, không tiếng thì cát. Tiếng "tong tong" còn có thể lấy, tiếng rì rích là tối kỵ".

Sách này ở cuối tổng kết bảo : "Chữ phong thủy phải phân minh. Nơi được thủy tất tàng phong. Thủy đến, phong đi. Địa hộ khép, thiên môn mở. Bất quyết này, lên đài tiên".

Trong toàn sách không nói đến quái lý (về quẻ bói) thiên về hình pháp, đặc biệt chú trọng thủy pháp. Nội dung toàn diện, lời văn dễ hiểu.

7. "Kham dư tổng sách tạp trước".

Cứ đề Bắc Tống Lý Tư Thông soạn. Tác giả người huyện Cống (giờ là mạn Tây Nam thành Cống Châu, tỉnh Giang Tây), làm đạo sĩ ở cung Trường Phù, được rị dị nhân cho một cái kính báu, tự thấy thần dị. Treo kính nhìn lại nhớ chuyện

đã đi chơi động tiên, vẽ lại tranh, lại còn thêm lời đề vịnh. Năm Hoàng Hựu đời Tống (triều Tống Nhân Tôn, 1049 - ND chú) trình lên phủ quận. Quan giữ quận dâng Hoàng đế chúc thọ, được thưởng hiệu là Động Uyên thái sư, Xung Diệu tiên sinh.

8. Thập lục táng pháp.

Cứ đề Tống Mâu Vũ soạn. Tác giả người Vũ Đô (nay là huyện Vu Đô tỉnh Giang Tây) 15 tuổi đã tinh thông Ngũ Kinh (Sách Kinh điển của Nho giáo : Thi, Thư, Dịch, Lễ và Xuân Thu - ND chú). Năm Tống Kiến Viêm được Mậu Dịch cử đi thi, không đỗ, bèn chuyên về "Kham dư".

Đầu sách có tổng luận : "Cái, niêm, ý, chàng (che, dán, dựa, thúc) là 4 huyết của mạch. Trám, tiết, điếu, trụ (chém, cắt, treo, rơi) là 4 huyết của tức (hơi thở - ND chú). Chính, cầu, giá, chiệt (chính, tìm, nâng, dứt) là 4 huyết của ổ. Ai, tinh, tà, sáp (dựa, sát, xuyên, chọc) là 4 huyết của đột (nhô lên - ND chú). Bốn bốn mươi sáu, lưới lớn của phép chôn. Tinh (sao), thể, huyết, tinh, phải có chủ kiến, lúc ra tay phải có định pháp. Một phép (phép) có thể phối hợp 4 phép, 4 phép quy chung vào 1 phép; trời - đất - người ba huyết phải tận hết sức trời đất mà dùng cho thần diệu. Tục học cho danh cao thấp, sai a !". Đoạn văn này nói phải dùng quan niệm thống nhất trời - đất - người để thảo luận về 16 loại tượng pháp.

Có 4 huyết của mạch (cái, niêm, ý, chàng) : "Bốn tác dụng lớn, bao la muôn hiện tượng, thống soái vạn vật. Cái tựa huyết trời; niêm tựa huyết đất; ý, chàng tựa huyết người, thông đồng với nhau. Tựa trời mà không phải trời, tựa đất mà chẳng phải đất, tựa người mà chẳng phải

người, phân biệt khác nhau. Đại để "thiên-địa-nhân" là đại cương (ý là giềng mối lớn - ND chú), "Cái, niêm, ý, chàng" là yếu lĩnh lớn. Yếu lĩnh phải biết tất vạn mục sẽ làm được". Đối với việc này Tạ Hòa Khanh đời Tống trong "Thần bảo kinh" khi ghi chú cũng từng nói qua : "Huyệt có 4 phép cái, niêm, ý, chàng. Bốn phép ở trên dưới trái phải, nói tóm lại chẳng qua một chữ dừng hai bên, hoặc tụ tập gấp (nguyên văn : "tấu cấp" - ND chú) hoặc tán rộng hoặc vào sinh ra tử, hướng nào sai lạc, dừng tất cả hợp với thiên nhiên không phiến tới sức người".

Có 4 huyệt của tức (trâm, tiết, điếu, trụ) : "Bốn phép làm lớn, tuyên dương mạnh sự uẩn súc, biểu thị rõ sự tinh tường. Điếu tựa huyệt trời; trụ tựa huyệt đất; trâm, tiết tựa huyệt người, thông đồng với nhau". Lấy huyệt "điếu" làm ví dụ, bài này nói : "Điếu là treo. "Treo" đẩy sinh khí, sinh khí chạy đến dưới "tức", trên không thể quá cao, sợ dò khí này, dưới không thể quá thấp, sợ thoát mạch này. Sinh khí một nửa đủ ở thể "tức", một nửa đẩy nổi (nguyên văn : "sấn" - ND chú) thể tức lên 1 tầng, một âm càng thịnh một dương phục sinh. Khí giao cảm mà thành hình, hình đã xong thì thành huyệt". Cái gọi là huyệt đều là phải chọn kiểu nửa rời nửa liền như hình vẽ 1.



Có 4 huyệt của ố (chính, cầu, giá, chiết) : HÌNH 1

"4 cách làm lớn, mở rõ sự uẩn súc, bồi lộ thiên cơ; cầu tựa huyệt trời; chiết tựa huyệt đất; chính, giá tựa huyệt người cùng thông đồng với nhau". Lấy huyệt "giá" làm ví dụ : "Giá là thêm, thêm quan (tài) bằng gỗ, tên cũ làm thêm. Ồ như sâu xuống, chôn sâu âm sát. Trên mà sợ gió, đưa khí tụ ở dưới. Ở dưới sợ ướt, đưa khí bốc lên trên. Trên dưới cùng đưa, làm khí ngưng (tụ) ở trong. Mất (khí) đưa lên, khó tránh họa lớn đến đ

ạt. Mất (khí) ở dưới tất tạo ra cái vạ âm dương. Phải đỡ cho cái nguồn nhận khí, để định cơ sở (khí) tụ dừng. Trước phải dùng gỗ để ngấm cái tinh của thất bại ở ạt để về sau thêm vào quan (tài) càng thêm nhiều "khí".



HÌNH 2

Huyệt "giá" sử dụng như hình vẽ 2.

Có 4 huyệt của "đột" (ai, tỉnh, tà, sáp) cũng là 4 phép lớn, hết sạch cả chi tiết, mở rộng lương tri, liền tựa thiên huyệt; chụm lại tựa địa huyệt; tà, sáp tựa nhân huyệt thông đồng với nhau. Cách dùng phép này cũng như phép trên.

Thiên, địa, nhân là tiết lớn, kinh lớn, bản lớn, giềng lớn thống soái mọi huyệt, còn 16 huyệt lại là kinh lớn mục lớn, nguồn lớn, chi tiết lớn. Căn cứ 16 "táng pháp" là có thể nắm được các phương pháp chôn đất (táng địa). Đó cũng là nội dung sách này đã nói.

9. Cửu tinh huyệt pháp.

Cửu tinh là Cửu tinh sao. Sách này lấy cửu tinh (9 sao) để biện luận về huyệt thể. Cửu tinh là Thái dương, Thái âm, Kim thủy, Tử khí, Thiên tài, Ao não, Bình não, Thiên canh, Táo hỏa. Lại chia thêm ra Chính thể, Khai khẩu, Huyền nữ, Cung cước, Song tý, Đơn cổ, Trắc não, Một cốt theo mặt bằng chia ra làm 9 cấp. Có hình vẽ, có lời, phần lớn là hoang đường không chán; như ở "Song kiên thái âm" (Đôi vai thái âm), điều này nói : Bình Tý quá nhọn, tên là "nhận" (lưỡi sắc - ND chú), chủ về giết người tàn độc, phải dùng người tài hớt cái đầu nhọn đi, khiến cho lệnh tính lại chu toàn, thì có thể chuyển dữ thành lành. Như thế là người không thể chịu khí với đất, đất chịu ngược hình với người, chỉ có thay đổi con người (nhân thể) mới có thể cải biến được dữ lành.

10. Chí bảo kinh.

Cũ đề Tống, Hồ nuy tiên (tiên lùn họ Hồ, đời Tống) soạn. Tên thật tác giả không truyền lại, chuyên giỏi về huyết đạo "Kham dư", đã vẽ "hình vẽ 36 huyết" ("tam thập lục huyết đồ") cùng với sách này.

11. Thần bảo kinh.

Cũ đề Tạ Hòa Khanh đời Tống soạn. Tác giả tên chữ là Giác Trai biệt hiệu Ngọc Nguyên Tử. Trong sách có giải thích câu của Ngô Bàng. Không biết họ Ngô này người ở đâu.

12. Thiên bảo kinh.

Còn gọi là "Ngọc Nguyên tử Thiên bảo kinh", cũ đề Tạ Hòa Khanh đời Tống soạn. Nội dung đơn giản, có 12 đoạn. Lấy môn học âm dương bàn luận về thuật "táng pháp", đề xuất ra : "Không hiểu âm dương chỉ có chôn loạn bậy" (nguyên văn : "bất thức âm dương mạc loạn mai táng" và "Âm thấy dương lại hợp thành dương, dương lại âm nhận chôn ở cạn, âm dương bằng nhau thấy mạch tới" (nguyên văn : "Âm kiến dương lại hợp lự dương, dương lai âm thụ thiển trung tủng, âm dương tương bán quan lai mạch..."). Còn phải xem rõ đường mạch, xử lý nhanh chậm, đẩy gổ huyết vi...

13. Thừa sinh bí bảo kinh.

Cũ đề Lưu Kiến Đạo đời Tống soạn. Tác giả là Uyên Tắc tên tự là Thúc Vân, người Vũ Đô (nay là huyện Vu Đô, Giang Tây).

14. Quỳnh Lâm quốc bảo kinh.

Cũ đề Tôn Bá Cương đời Tống soạn. Tác giả tên Nghị Thần, hiệu Nột Trai, người Ninh Đô (nay là huyện Ninh Đô tỉnh Giang Tây), từng làm ở viện Phán quan.

Thiên mục trong sách này có bài tổng ca; khẩu quyết chứng nghiệm định huyết; pháp kỳ hình quái huyết; 36 ngôi kỳ huyết; kỳ long tiết pháp; đảo ảnh; chân huyết; lãnh địa khoa; kỳ quái tổng quyết; tiếp mục tiết thiên cơ khẩu quyết.

"*Tiếp mục tiết thiên cơ khẩu quyết*" là đoạn có tính chất tổng thuật : "Phàm phép chọn đất, trước xem địa thế, xem kết tụ ở đâu, thứ hai xem sao lạc đầu, khí mạch vào tay, thứ nữa xem hợp chân mặt trước với đường khí, tất cả đều phải hợp phép, sau đó xem đường vào xuôi ngược, âm dương hoãn cấp ra sao".

Trong sách có nhiều từ ngữ mang tính dụ hoặc (dụ dỗ) "như người đã được huyết cưới rỗng, đời đời sang quý để anh hùng. Tam nguyên khoa giáp (đổ đầu 3 kỳ thi hương, hội, và đình, tức đổ trạng nguyên hay đình nguyên - ND chú) chưa phải quá, (còn) làm tướng công hầu châu đê khuyết".

Đây cốt để người ta tin ở phong thủy cầu mong được vinh hoa phú quý như mong muốn.

15. Thôi cung thiên.

Cứ đề Lại Văn Tuấn đời Tống soạn. Sách này chia ra làm long, huyết, sa, thủy, bốn thiên, lấy cái lý của âm dương ngũ hành sinh khắc chế hóa mà đặt ra lời ca. Thiên "Long" lấy 24 núi chia thành âm dương Chấn, Canh, Hợi làm tam cát (3 lành); Tốn, Tân, Cấn, Bình, Đoài, Đinh làm lục tú (6 đẹp), cùng nhau biến hóa để biểu thị lãnh dữ.

16. Phát vi luận.

Cứ đề Sái Mục Đường soạn. Trên thực tế sách này lại do Sái Nguyên Định hoàn thành cuối cùng.

Toàn sách tràn trề tư tưởng biện chứng và quan niệm mỹ học không hoa hòe, hoa sói, tự thành một hệ. Chủ trương cứ thực tế một cứng một mềm, rõ động tĩnh, xem tụ tán, xét "hương bối" (sự ủng hộ hay phản đối - ND chú) xem thư hùng (đực, cái - ND chú) phân biệt mạnh yếu, chia thuận nghịch, hiểu sống chết, xét tỉ mỉ, tra chia hợp, phân (rõ) nổi chìm, định nông sâu, (đỉnh) chính tăng giảm, tường (tận) nhanh chậm, hay (biết) giảm thành. Chỉ ra : Thủy vốn động, mong cho nó tĩnh. Thủy vốn tĩnh, mong cho nó động. Tụ tán nói ra cốt ở đại thế, mặt lưng nói ra cốt ở tính tình. Biết đại thế của núi sông, ngầm định mấy dặm từ ở ngoài mà sau có thể suy thuận ngược mấp mờ trong vòng mấy thước. Người quen xem có thể từ cái có hình xét đến cái vô hình, người không quen xem thì từ cái vô hình che cái có hình.

Vì cha con họ Sái có tu dưỡng nho học nên văn từ thông đạt, nghĩa lý rõ ràng so với các sách võ tướng đất khác viết càng hay hơn nhiều.

17. Nội truyền thiên hoàng san cực trấn thế thần thư.

Sách này mượn tên mấy vị tôn sư môn tướng đất đời nhà Tống soạn. Khuư Diện Hàn truyền là chính, Dương Duân Tùng bổ nghĩa, Ngô Cảnh Loan giải thích. Cả bộ sách 3 quyển. Nội dung : có sao trời 28 ngôi phù hợp với 24 núi, có Càn, Khôn, Cấn, Tốn là bốn ly cực, phối hợp với Khí, La, Kế, Bội là 4 sao, lấy Giốc, Cang, Khuê, Lâu, Đẩu, Ngưu, Tinh, Quý chia thành 4 hầu, để làm căn cứ lý luận cho môn tướng đất.

18. Địa lý bảo hàm soạn yếu.

Không biết người soạn. Hai quyển. Sách có hình vẽ, trong kể thuyết "tam hợp trường sinh" cuối sách có phụ thêm

khẩu quyết "hắc nang kinh" (kinh túi đen), một số điều "tạo lý phú tâm ấn tróc huyệt". Đại khái sao chép từ các sách tương đối khác mà thành.

19. Thiên bảo kinh ngoại truyện.

Còn gọi là "Ngô Công giáo tử thư" (Sách ông Ngô dạy con), cũ đề Ngô Khắc Thành đời Tống soạn, đến con là Cảnh Loan tiếp mà thành. Một quyển. Cuốn này căn cứ "Thanh nang thối quan", "Ngọc xích kinh" v.v... mà soạn, lấy Dần, Ngọ, Tuất làm hỏa cục, Dần long xoay trái thuộc Bính, xoay phải thuộc Đinh. Lấy Cấn, Tân làm hỏa; Khôn, Ất làm thủy, Càn, Đinh làm mộc; Tốn, Quý làm kim, khuất thiên can đối đến địa chi, rời dòng quên nguồn, không như tác phẩm đời Tống, có người nghi là đồ làm giả thời Minh Gia Tĩnh.

20. Ngọc xích kinh.

Cũ đề Lưu Bình Trung thời Nguyên soạn, Lưu Cơ chú thích. Theo sự khảo chứng của các học giả thì sách này ra đời thời Minh do một tay hạng bét, các thứ thuật trong sách phần lớn là sai trái. Như nói : "Muôn núi bắt đầu từ Côn Luân, Côn Luân vào Trung Hoa chia thành Ngũ Nhạc. Giới hạn Hoàng Hà từ Tây Bắc, Sừ Cấn hành long; Trường Giang giới hạn ở Đông Nam, Tốn Thìn thủy tổ; không biết Hoàng Hà với Trường Giang cùng nổi lên ở Tây Bắc mà rửa ở Đông Nam. Lại nói Kim vào Hỏa thì tự cháy, Mộc vào Kim thì tuyệt mệnh. Ly long thấy Đoài thì Khảm tự phế, (bỏ, Chấn long thấy Ly thì Đoài bị thương. Đoài không thể vào Ly, Ly không thể hướng về Đoài để thung lũng Bao Tà không thể vào Chung Nam, ngọn Cửu Hoa không thể hướng về Chung Phụ". Lại nói : "Thiện, các của long huyệt theo thủy

mà sinh vượng tam hợp làm chủ. Là lấy hình thế của đầu núi (ban đầu) tiếp với hung cát của thủy khẩu (họng nước)".

Từ đây sách liền một mạch, thầy phong thủy đất Giang Nam rầm rầm lấy ba hợp (tam hợp) làm chính tông, hướng sinh tránh vượng theo hướng theo long, tranh chấp không thôi.

21. Hán Nguyên lăng bí táng kinh.

Sách này lại còn bản ở Vĩnh Lạc đại điển, không rõ người soạn. 10 quyển. Lời tựa nói : "Người xưa gặp Lâu Kính tiên sinh truyền được 3 bản sách âm dương rất là linh nghiệm". Trong sách có cái lý trực chỉ nghĩ tội, ra sống vào chết độn giáp làm phép, có phép Càn, Đoài, Khảm, Ly dời nhà (trạch), biện luận về ngày tháng năm để thêm thử thách vận động thời gian. Hiện đổi thành 54 chương chia làm 10 quyển, nội dung đề cập tới lập nhà yên mồ, chọn đất phật cô, mồ huyết cao sâu, táng đình môn mạch, (nhà táng cửa đi), bia mộ cờ xí v.v....

22. Phi can lộ đảm.

"Mở gan lộ mật", cũ đề Lưu Cơ đời Minh soạn. "Minh sử - Nghệ văn chí" có ghi. Trong sách có long quyết, huyết tình 2 thiên, phần lớn lấy cấp trong "Hám long kinh" v.v... Ngôn ngữ phần lớn thô tục như "Giá bút khoa danh ứng có phần, đầy giường hốt ngà đời lên quan"... Nghi không phải là Lưu Cơ làm.

23. "Địa lý tổng quát".

La Giác đời Minh soạn. Giác tên chữ là Thế Mỹ người Phiên Dương (nay là huyện Phan Dương tỉnh Giang Tây). Sách này khắc in năm Vạn Lịch thứ 2 (Minh Thần tôn, 1574

- ND chú) cộng 3 quyển. Hai quyển đầu đem vẽ 24 núi có chia âm dương cục thế, long, huyệt, sa, thủy đầy đủ. Trước đó các thầy phong thủy vẫn chủ trương tùy đất mà biến thông, bây giờ La Giác bắt đầu định ra cách thức long nào phương nào thì lành, phương nào thì dữ, 24 kiểu y như một không biến hóa. Kiểu "Khéo quá hóa vụng" này chứng tỏ tác giả là người theo thế giới quan "Hình nhi thượng học" (còn gọi là "Huyền học" là 1 môn triết học duy tâm; chủ trương vạn vật là cố lập, vĩnh viễn không thay đổi - có thay đổi, chỉ là số lượng và nơi chốn mà thôi - đối lập với duy vật biện chứng - ND chú), không hề biết hình thế núi khe, tin tức quẻ khí đều biến hóa luôn.

24. Địa lý đại toàn.

Lý Quốc Mộc đời Minh soạn. Sách này có 2 tập.

Về cách thức biên soạn sách này, tập một chú trọng ban đầu (đỉnh núi), tập 2 chú trọng lý khí. Nội dung cốt càng dài càng hay nên kết quả thật giả đúng sai nháo nhào. Lý Quốc Mộc tự soạn về văn tự chiếm nửa bộ sách, còn thì tích cóp tràn lan không biết đâu mà lấy. Các sách vở về thuật tướng đất được biên soạn cứ lấy bỏ tùy ý, biến đổi rất nhiều.

25. Kham dư loại soạn nhân thiên kỳ bảo.

Hoàng Thận đời Minh soạn. Thận tên chữ là Trọng Tu, người Hải Dương. Đây là một bộ "loại thư", (sách trích lục, sắp xếp tài liệu theo các thể loại khác nhau để tiện tra cứu - ND chú) về môn tướng đất gồm 12 quyển. Theo môn loại mà sắp xếp có kinh, truyện, luận, trạng (ghi chép sự tích - ND chú), sách, ký, thiên (đoạn văn đủ đầu cuối - ND chú), thuyết (bài nói), thơ, phú, ca, (khẩu) quyết, hỏi đáp, tạp lục, biện luận, đoán, huyệt pháp, táng pháp, lời tựa (tự) biểu (bài phát

biểu dâng lên trên về các vấn đề lớn - ND chú) cộng 20 mục. Về thể loại thì gán ghép khiêm cưỡng, như cuốn "Linh thành tinh nghĩa" của Hà Phổ là cuốn sách chẳng biết nhét vào môn nào cho hợp bèn đổi tên sách thành "Luận khí chính quyết". Về nội dung thì sai lạc lung tung, chọn lựa bừa bãi.

26. Táng kinh dực.

Do Mậu Hy Ung đời Minh soạn. Mậu tên chữ là Trọng Thuần, người ở Thường Thục (nay là thị xã Thường Thục tỉnh Giang Tô), về sau dời cư đến huyện Kim Đan. Theo truyền thuyết Mậu mắt sáng như điện, ria nhọn như mũi kích, có khí cốt lạ, làm bạn với người của Đảng Đông Lâm, tinh thông thuật kham dư và y học, viết ra sách (vị) thuốc, bút ký v.v... "Minh sử" trong "Truyện Lý Thời Trân" ở cuối có ghi : "Mậu Hy Ung ở Thường Thục tinh thông y thuật, chữa bệnh có nhiều cái lạ".

Toàn sách rất coi trọng thuyết về "khí". Mở đầu thiên nói : "Núi, nói đến khí cương, khe chảy đi, khí nhu. Cương nhu tương tế mà tương ngầm lập nên, là biết ngũ nhạc tứ độ (nhạc : núi, độ : khe - ND chú) vì vậy bớt nói đến cái khí của thiên địa". Ở các thiên về sau cũng nói nhiều lần về khí như "thể tới hình dừng, là bảo toàn khí. Đất toàn khí, phép táng ngừng". "Núi ngừng khí tụ, tên gọi là huyết". Lại còn chuyện môn viết nên "Vọng khí thiên" cho rằng khí là cái "lý thần" của núi đồi, khí quyết định sự phồn vinh của đô thành. Vọng khí (nhìn khí) có thể biết được hưng vong (còn mất).

Sách này đối với từng khái niệm trong thuật phong thủy đều có tường thuật rõ ràng, như "luận thủy khẩu" (bàn về họng nước) : "Họng nước, nước nhiều ở một phương ào ào cả ra nơi đó". Lại còn nói có họng nước lớn, họng nước nhỏ, có

phân biệt rõ. Luận về "minh đường" thì : "Minh đường, nơi nước tụ trước huyệt". Lại phân biệt có minh đường lớn, minh đường nhỏ.

Trong các văn hiến về môn tướng đất, cuốn sách này được coi như một cuốn sách "Thông tục" (thích hợp với yêu cầu và trình độ của quần chúng đông đảo - ND chú).

27. Kham dư mạn hứng.

Do Lưu Cơ đời Minh soạn. Sách này như một thứ từ điển về từ ngữ, điều mục rất nhiều, nội dung ngắn gọn. Các điều mục có : Tổ núi, nguồn nước, bắc long, trung long, nam long, chi can, can long, v.v...

28. Thủy long kinh.

Tưởng Bình Giá đời Minh soạn. Tác giả tên chữ Đại Hồng, người Hoa Đình Tùng Giang (nay là huyện Tùng Giang ở Thượng Hải), giỏi thơ văn, có tác phong nghĩa hiệp, Tinh thông kham dư, nói là theo dòng Tam Nguyên pháp giả.

Đây là một tác phẩm chuyên luận về "thủy" trong thuật phong thủy, nội dung phong phú, hình vẽ văn vẽ đều phong phú.

Sách này lấy quan hệ giữa hình thế sông ngòi và nhà ở để luận lành dữ. Như "kim câu thủy" hình vẽ vậy còn khẩu quyết thì nói : "Nước uốn như móc vàng, phú quý còn tìm đâu !", "Móc vàng chuyển trái ôm thân lại, trong nhà sung túc đủ tiền tài". Cách nói này là quá tuyệt đối, cư dân ở nông thôn thì sống theo hình thức hết thôn này đến thôn khác, tại sao trong cùng một thôn lại có kẻ giàu người nghèo ?



Trong sách còn nhiều chỗ tự mâu thuẫn. Đối với đầm ao ở sau nhà, lúc thì phát tài, lúc lại bảo là "gái góa óm phòng trống". Nước chảy ngoằn ngoèo, lúc thì bảo làm quan đến tam công (tức thái sư, thái phó, thái úy, đứng đầu triều đình - ND chú), lúc lại bảo là tai nạn bình lửa. Người thời nay khó mà thuận theo được.

Dẫu có thể đi nữa, sách này cũng không mất sự toàn diện, cụ thể để phản ánh về "thủy long" và là một sách kinh điển về lý luận và thực tiễn của phong thủy.

29. La kinh đỉnh môn châm.

Từ Chi Mạc đời Minh soạn. Người Kiến Dương (nay là huyện Kiến Dương tỉnh Phúc Kiến). Sách gồm 2 quyển, chuyên bàn về chỉ nam châm pháp (phép châm kim). Cho rằng thầy phong thủy đương thời về la bàn đo chỉ có 24 hướng bỏ qua mất tiên thiên 12 chi, nên tăng thêm 12 chi chia làm 33 tầng, có bản vẽ, có lời. Cuối sách phụ lục 1 quyển "đồ giải" do người trong môn phái là Châu Chi Tướng làm.

30. La kinh tiêu nạp chính tông.

Do Thẩm Thăng đời Minh soạn. Sách này quyển 1 chia ra 72 long, dùng nạp âm ngũ hành để cắt tiêu nạp đắc khí hoặc thất khí. Quyển 2 chia ra 60 long, tham khảo lấy độ sao đến Tam kỳ, Bát môn, Quan quý, Lộc mã, Hình thương, Khắc thương. Cho đến lúc đó bàn về la kinh có 2 phái : một phái ra sức đề xướng, bát quái cử cung, cho rằng khí từ 8 phương lại. Còn 1 phái (sách này) tuyên dương 12 địa chi, 1 chi 5 can, lập đi lập lại thành 60 gọi là "thai cốt" 60 hoặc thấu đất 60 long. Lấy 60 long mà định cách thức. Lại lấy khoảng không tiếp nối giữa 2 chi đi Quý Giáp Nhâm Ất làm giới hạn thành

72 long lấy đó lập hướng mà thu "thủy". Các thủ quyết này là từ nạp âm ngũ hành.

31. Dương trạch thập thư.

Về tác giả còn đợi khảo cứu. Sách "Tứ khố toàn thư tổng mục" chưa thu lục sách này.

Đây là một bộ văn hiến chuyên bàn về phong thủy nhà ở, nội dung toàn diện, cụ thể, có hình vẽ có lời. Từ hình thế núi khe hùng vĩ đến nét vẽ bùa nhỏ bé đều thuật lại tỉ mỉ.

Thiên thứ nhất bàn về ngoại cảnh của nhà ở, đã đề xuất : "Chỗ ở của người ta hợp với đất rộng núi sông là chủ, ở đó mạch khí thể lớn nhất, cực kỳ thiết yếu đối với họa phúc của con người. Nếu hình lớn chẳng hay thì dù nội hình có đúng phép cuối cùng không toàn lành được".

Thiên thứ 2 bàn về "Phúc nguyên". Phúc nguyên là cung phúc đức, nội dung rất phức tạp. Sách này từ "Tam nguyên nhập thủ" mà thuyết minh vấn đề sau : "Khoảng trời đất chẳng qua là âm dương, ngũ hành, lịch pháp, dịch số cùng nhau biểu lý, (biểu : bề ngoài, lý : cái bên trong, biểu lý là tương quan như "nội dung và hình thức" trong duy vật biện chứng - ND chú). Theo lịch pháp thì cứ 180 năm là 1 đại chu thiên, giáp tý thứ nhất 60 năm gọi là thượng nguyên, 60 năm giáp tý 2 là trung nguyên, 60 năm giáp tý thứ 3 là hạ nguyên, như thế gọi là tam nguyên. Phối hợp với Lạc thư, Cửu cung, Bát quái, một năm thuộc 1 cung. Lạc thư đầu 9, bụng 1, trái 3, phải 7, 24 là vai 68 là chân, năm độc ở trong ("ngũ độc cư trung"). Phối hợp lưu niên. Một năm thuộc Khâm, 2 năm thuộc Khôn, cứ kéo dài như thế Chấn 3, Tốn 4, Trung 5, Càn 6, Đoài 7, Cấn 8, Ly 9. Người ta sinh năm nào thuộc quẻ nào, quẻ đó tức là

cung phúc đức". Sửa nhà phải căn cứ vào cung phúc đức nằm ở phương vị nào mà chọn địa điểm. Chấn, Tốn, Khảm, Ly, là 4 vị trí phía Đông; Càn, Khôn, Cấn, Đoài là 4 vị trí đằng Tây không được lẫn lộn, nếu không sẽ gặp dữ.

Vì phạm vi quá rộng nên không thể giới thiệu hết mọi thiên được. Nhưng qua trên đây ta có thể thấy sách này không chỉ giảng hình thế mà còn giảng lý, quẻ, trùng ở lý luận cấm kỵ khá nhiều. Nếu có căn cứ vào mở lý luận xây dựng cửa nhà này thì chỉ có nước tự trời tay trời chân mình lại.

32. Thư khiếp đồ.

Tôn Quang Thang đời Thanh soạn. Tác giả tên chữ là Đan Phù, người Dư Diêu (giờ là huyện Dư Diêu ở Chiết Giang). Năm Tân Mão (1651) đời Thuận Trị (tức Thánh Thế Tổ 1644-1662 - ND) đỗ cống sinh Phó bảng làm tri huyện ở Đình Thành. Sách này theo dòng Dương Duân Tùng, trích các câu văn của các nhà có liên quan đến khí mạch, ở trong có viết phụ thêm như đã thấy. Bắt đầu nguồn mạch ("nguyên mạch"), cuối cùng là ánh lửa ("hỏa diệu") đó là 24 mục. Sách nguyên có hình vẽ, đã bị mất. Ở cuối có phụ lục "hám long kinh" chuyên bàn về long mạch.

33. Sơn pháp toàn thư.

Diệp Thái đời Thanh soạn 19 quyển. Sách này theo dòng Dương Duân Tùng, Ngô Cảnh Loan chuyên bàn về đỉnh núi ("loan đầu") về long pháp, bàn về cửu tinh (chín sao) không lấy thuyết 5 sao, cho rằng có huyệt để lại chữ không có long để lại. Tuy có hình kỳ huyệt quái không hiểu được mà cũng không hạ xuống được.

34. Định huyệt yếu quyết.

Sách này tên đầy đủ là "*Định huyệt lập hướng khai môn phóng thủy phần trạch tiên lâm yếu quyết*" (yếu quyết định huyệt lập hướng, mở cửa phóng nước mộ để tiên xem).

Do Dương Tự Thực đời Thanh soạn. Tác giả tên chữ Hữu Nguyên ở Tuyên Thành (nay là Tuyên Thành tỉnh An Huy) sách này chuyên nói về hướng 24 núi dùng chính ngũ hành để phân biệt vượng khí thời tiết hàng năm, lại tính cả sinh khắc nạp âm, luận chi độn phương của năm đó. Dưới mỗi núi lại ghi thêm "Thiên phù (bùa) kinh", "Thiên hà chuyển vận" để định ngày lành dữ.

35. Thốn kim huyệt pháp.

Không biết người soạn. Sách này lấy theo dòng "cửu tinh huyệt pháp" của Mân Vũ. Cho rằng ngoài phép huyệt còn có huyệt lạ, huyệt quái đồng thời vẽ hình để thuyết minh. Như mộ nhà họ Vương ở Thịnh Châu vẫn là hình ngòi của thần Châu Võ, Quy xà quán chân; quách đặt ở một huyệt trên dưới mắt rùa, ở trên mắt Xà còn một huyệt. Con cháu đời đời sang giàu không dứt.

VI. THIÊN THƯỜNG THỨC

*Vạn khe ngậm tiếng tiêu chiều tôi
Mấy núi không lời bóng tịch dương.*

TỔNG - VƯƠNG VŨ XUNG
"Thôn hành" (Qua thôn)

Lý luận về phong thủy muôn phần phức tạp, có làm rõ khái niệm cơ bản của phong thủy và thuật ngữ thường dùng mới có thể bước lên thêm vào nhà. Điều này cần phải nói là các khái niệm cũng như thuật ngữ này bản thân còn chưa hoàn chỉnh, không chuẩn xác, còn mâu thuẫn, không khoa học, phần lớn gán ghép bừa bãi, râu nọ cắm cằm kia. Muốn làm cho rõ ràng các khái niệm này, hãy nghiên cứu thêm một bước đã.

A. KHÁI NIỆM THƯỜNG DÙNG

1. Khí.

Khí, thời cổ đại là một khái niệm rất trừu tượng. Người duy vật cho rằng khí là nguyên tố cơ bản cấu thành thế giới, còn người duy tâm cho khí là tinh thần khách quan của phái sinh vật. Các nhà hiền triết xưa phổ biến cho rằng khí không ở đâu không tồn tại, khí tạo nên vạn vật, khí vận động biến hóa không ngừng. Sách "*Lão tử*" nói: "Vạn vật công âm mà âm dương, xung khí cho là hòa". Trương Tải đời Tống viết trong "*Chính Mông - Thái hòa*": "Thái hư vô hình, khí là bản thể, lúc tụ lúc tán, biến hóa theo hình khách quan".

Khí trong thuật phong thủy là khái niệm rất phổ biến, rất trọng yếu. Có sinh khí, tử khí, dương khí, âm khí, thổ khí, địa khí, thừa khí, tụ khí, nạp khí, khí mạch, khí mẫu v.v... Khí là nguồn của vạn vật, biến hóa vô cùng, khí quyết định "họa, phúc" của con người. Người ta phải tránh tử thi, cưỡi sinh khí; muốn được thế phải mời thầy phong thủy "lý khí" cho. "Lý khí" vô cùng phức tạp, phải kết hợp âm dương ngũ hành, khảo cứu thực địa cho được "vượng tượng" (hiện tượng vượng thịnh) mới có thể đạt được sinh khí. Có sinh khí là có phú quý. Vì vậy thuật phong thủy thực tế là thuật "tương khí".

Thuật phong thủy cho khí là nguồn gốc của vạn vật. Sách "Quản thị địa lý chỉ mông", quyển 1, "Có không đi lại" nói : "Chưa thấy khí thái dịch, đầu của khí thái sơ... Một khí tích mà hai nghi chia, một sinh ba mà ra ngũ hành, lành dữ, hối tiếc có cơ (hội) mà có thể dò, thịnh suy tiêu trường có độ mà không đổi". Ý muốn nói thế giới là từ không (mặt kiến khí) đến có (khí chi thủy) khí là nguồn gốc (nhất) phân hóa ra âm dương (lưỡng nghi) lại phân hóa ra 5 loại vật chất kim, mộc, thủy, hỏa, thổ, (ngũ hành), các vật chất này thịnh suy tiêu lớn đều có quy luật không thể thay đổi được (hữu độ nhi bất du) đồng thời có họa, phúc (hung cát hối lận) mà các họa phúc này có thể lường trước được. Đoạn văn này là đoạn phát huy "thuyết thái cực" của "chu dịch" có sắc thái chất phác của duy vật biện chứng.

Thuật phong thủy cho rằng khí là vô cùng biến hóa, có thể biến thành nước, cũng có thể tích lắng xuống thành núi khe. Tương Bình Giá đời Minh trong "Thủy long kinh" khi luận về "khí cơ diệu vận" (sự vận chuyển huyền diệu của khí cơ) đã nói : "Thoạt đầu duy nhất là khí, không có gì trước

nước. Trong nước lắng cặn, bèn thành núi khe". Kinh nói : "Khí, mẹ của nước; nước, con của khí. Khí đi thủy theo, mà thủy ngừng ắt khí dừng, mẹ con đồng tinh, thủy khí đỗi theo nhau. Phàm tràn trề mà vọt ra ngoài đất có vết tích là nước, đi ngằm trong đất mà vô hình ngoài đất có vết tích là nước, đi ngằm trong đất mà vô hình là khí. Biểu, lý cùng dùng, đó là chỗ diệu dụng của tạo hóa. Cố xem khí trong đất hướng tây thì ắt biết thủy (nước) có đi có lại. Hành long tất thủy phụ (trợ), khí ngừng tất thấy mép nước. Phụ trợ cho hành long là thủy, cố thấy chỗ nước đến là biết nơi phát nguồn của long khí; ngừng long khí là nước cố tìm thấy nơi thủy giao nhau là biết nơi long ngưng tụ". Qua đây có thể thấy mạch núi và dòng nước đều có thể thống nhất ở trong "khí", lẫn tìm sinh khí tức là quan sát hướng đi của núi khe.

Thuật phong thủy còn cho rằng khí quyết định họa phúc của con người. Có đất là có khí, người sống được nhờ khí, người chết quay về khí. Quách Phác trong "*Cổ bản táng kinh*" đã luận thuật rất tường tận : "Tăng, lợi dụng sinh khí. Phàm khí âm dương, y như là gió, bốc lên là mây, giáng xuống là mưa, đi lại trong đất là sinh khí, đi lại trong đất phát mà sinh ra vạn vật. Con người nhận cơ thể từ cha mẹ, xương cốt được khí, di thể nhận âm (bóng âm). Người sống, khí ngưng tụ. Kết lại thành xương cốt, chết rồi vẫn còn lưu lại một mình. Đem táng, ngược khí vào xương, lấy âm (bóng) sinh ra là đạo lý. Kinh nói : "Khí cảm mà ứng phúc quý vào người, là lấy núi đồng sụp đằng tây chuông thiêng ứng đằng đông, cây nở hoa nhờ xuân, mầm hạt đẻ nhờ phòng". Khí đi lại trong đất, đi như thế, theo thế của đất; tụ như thế theo thế mà ngưng. Xương của Khâu Lũng, chi của Cương Phụ, khí theo đó. Kinh nói :

"Khí thêm gió thì tán, nước đến mép tất ngừng, người xưa tụ thì không tán, đã đi thì không dừng".

Đoạn văn này có thể coi như cương lĩnh chung của phong thủy mà hạt nhân của cái cương lĩnh chung này là khí. Qua đoạn này chúng ta có thể thấy cách nhìn chung của nhà phong thủy đối với khí là : sinh khí là khí nhất nguyên vận hóa ra, ở trời thì chân lưu theo lục hư, ở đất thì phát sinh ra vạn vật. Trời không có thể tất khí không có để nuôi đất, đất không có thể tất hình không có gì để chở. Sinh khí ẩn giấu trong đất người không thấy được, duy chỉ chiều theo cái lý của đất mới tìm được. Táng người nếu biết được cái lý này khiến cho bộ xương khô được "cưỡi" lên tất có thể được phúc. Hài cốt cha mẹ là gốc của con cháu, hình thể của con cháu là cành nhánh của cha mẹ, gốc và cành tương ứng với nhau, được đất thì thần linh yên ổn, con cháu thịnh vượng, đây gọi là "khí cảm thì ứng phúc quý tới người".

Không kể là âm trạch hay dương trạch đều phải chú ý cưỡi lên sinh khí, tránh tử khí. Sách "Hoàng Đế trạch kinh" nói :

"Năm có 12 tháng, hàng tháng có vị trí của sinh khí, tử khí. Tháng giêng sinh khí ở Tý Quý, tử khí ở Ngọ Đinh; tháng 2 sinh khí ở Sửu Cấn, tử khí ở Mùi Khôn; tháng 3 sinh khí ở Dần Giáp, tử khí ở Thân Canh; tháng 4 sinh khí ở Mão Ất, tử khí ở Dậu Tân; tháng 5 sinh khí ở Thìn Tốn, tử khí ở Tuất Càn; tháng 6 sinh khí ở Ty Bính, tử khí ở Hợi Nhâm; tháng 7 sinh khí ở Ngọ Đinh, tử khí ở Tý Quý; tháng 8 sinh khí ở Mùi Khôn, tử khí ở Sửu Cấn; tháng 9 sinh khí ở Thân Canh, tử khí ở Dần Giáp; tháng 10 sinh khí ở Dậu Tân, tử khí ở Mão Ất; tháng 11 sinh khí ở Tuất Càn, tử khí

ở Thìn Tốn; tháng 12 sinh khí ở Hợi Nhâm, tử khí ở Ty Bính". Đây ý muốn nói hàng tháng đều có sinh khí tử khí, có phương vị cụ thể, tất dùng trên la bàn bát quái, thiên can, địa chi để biểu thị phương vị. Thầy phong thủy khi xem đất, tay cầm la bàn, trước hết phải xem ngày hôm đó sinh khí, tử khí đóng ở phương vị nào, nếu động thổ vào phương vị sinh khí là lành, còn động thổ vào phương vị của tử khí là dữ.

Vì vậy "lý khí" là mấu chốt bậc nhất của phong thủy. Thầy phong thủy cho rằng lý ngũ ở khí, khí có ở hình. Mắt nhìn thấy hình, khí phải xét theo lý. Thiên tinh quái khí là phép tắc để "cưỡi" (thừa) khí. Lấy Tiên thiên bát quái của Phục Hy phối hợp âm dương, lấy hậu thiên bát quái của Văn Vương để thu xếp hào, tượng. Lấy 4 quẻ nội làm thiên địa nhật nguyệt, 60 quẻ cho khí hậu âm dương. Lấy các quẻ dưới phối hợp chia 60 hoa giáp tý, đồng thời nạp ngũ hành giữ cho được vượng tướng, để hợp quẻ khí, có như thế mới suy biết vận sự vận vật. Chỉ cần lý khí thích đáng, thêm sinh bổ sát, bớt thêm không chế, biện luận tinh tường nhập thần là có thể đạt tới được mục đích tương đất. Trên thực tế, "thuyết lý khí" là hư vô phiêu diêu, ai mà thấy được khí chỉ có thể dựa vào "hiểu ý", đây là chỗ thầy phong thủy tùy theo ý mình mà giải thích.

Ngoài ra lại còn "Thuyết nhìn khí" ("vọng khí"). Hoàng Diệu Ứng đời Tống, trong "Bách sơn thiên" có nói : "Đã là minh đường phải biết đường khí. Nhất bạch tốt, ngũ hoàng tốt, lục bạch tốt, bát bạch tốt, cửu tía tốt, đó gọi là "ngũ cát" (5 lành). Còn phải kỵ "tứ hung" (4 dữ) : Kiêng nhị hắc, kiêng tam bích, kiêng tứ lục (xanh lá cây), kiêng thất xích (đỏ)". Kiểu chia hung cát này chả kiểu dựa vào đâu ! Mậu Hy Ung thời Minh trong "Táng kinh dục" có "Vọng khí thiên" nói :

"Phạm núi có khí tím như đậy nắp, khói xanh như nổi, mây dùn cuồn cuộn, tứ thời không tan, vỏ (núi) không bị sạt đổ, sắc trơn mươn mướt, cây cỏ xum xuê, suối khe ngọt ngào, hương đất ngầy ngậy (béo), đá ẩm mà sáng, nếu được thể khí đầy mà tập trung, không tàn. Khí mây không bốc bay, sắc màu âm đậm, sạt lở nứt gãy, đá khô đất nứt, cây cỏ xác xơ, suối khe cạn sạch, nếu quả thế, nếu chẳng phải núi non bị đào bởi đến đứt đoạn thì cũng là sinh khí đã nổi trôi đi nơi khác". Theo thầy phong thủy nói xem khí có thể hiểu đạo triêu đại thịnh suy, nhân sự chốn quan trường, nghiệp nhà lên xuống. Những người thống trị xã hội phong kiến xưa rất tin thuyết "vọng khí", kỳ thực đâu có căn cứ gì !

2. Âm dương.

Âm dương vốn chỉ hướng mặt trời chiếu, hướng mặt trời là dương, đằng lưng là âm, về sau dùng để thuyết minh nguồn gốc của vạn vật, thuyết minh tình hình đối lập và tương hỗ tiêu giảm lớn mạnh của vạn vật. Sách "*Tố Ván - Âm dương ứng tượng đại luận*" nói : "*Âm dương, đạo của trời đất, kỷ cương của vạn vật, cha mẹ của biến hóa, gốc ban đầu của sinh sát, là bản phủ của thần minh*". Vạn sự, vạn vật người ta đều quy vào âm dương theo 2 mặt : trời dương, đất âm; mặt trời dương, mặt trăng âm; đến là dương, đi là âm; động dương, tĩnh âm; nhanh là dương, chậm là âm; ngày là dương, đêm là âm v.v...

Thuật phong thủy lấy âm dương để giải thích trời đất. Sách "Quản thị địa lý chỉ môn", quyển 8, "Âm dương thích vi" nói : "Hỗn độn chia mở, non sông dài rộng. Nung kết âm dương, bàng bạc vũ trụ. Xương cứng đá thành, nguồn mạch đã thấu. Hình thể đã xong, khí hậu đã thông. Có trong có

đục, có kỳ có ngẫu (đôi). Tính tích ánh sáng, bày lộ tinh tú. Để nghiệt (tà ác) chết chóc, để dựng phúc thọ". Lại nói : "Phương Đông Nam là dương. Dương, tinh giáng xuống thấp. Phương Tây Bắc là âm. Âm, tinh bổng lên trên". Do đó thuyết minh là khí âm dương không được để tổn thương : "Khí âm dương ra do thiên tạo, không sức người có thể làm thành. Một có tăng tổn chẳng những vô ích mà còn làm thương tổn. Da dễ bị cắt cửa, bé thì tai mũi bị thương, lớn thì thương tổn đến đờn nguyên tất là vô dụng". Theo quan điểm này, thầy phong thủy rất kỵ đào núi mở mương, cho rằng sẽ làm thương tổn đến khí âm dương.

Thầy phong thủy còn cho rằng, con người là do âm dương nhị khí phát sinh ra, vì thế con người phải tùy theo âm dương, không được phản bội lại âm dương, thuận theo thì hưng thịnh, nghịch lại thì tiêu vong. Tục ngữ nói : "*Cửa lớn mở về Nam con cháu chẳng rét, cổng mở về phía Bắc con cháu chịu tội*". Nam là dương, bắc là âm. Nhà ở mở về Nam là dương, là lành; nhà ở ngoảnh lên Bắc, là âm, là dữ.

Điểm huyết tương đất cũng không rời được âm dương. Trưởng giả Không Thạch trong sách "Ngũ tinh tróc mạch chính biến minh đồ" đã chỉ rõ : "Thái cực định xong, thứ hai là chia ra âm dương. Những nơi lõm hãm là âm huyết, những nơi lồi nổi là dương huyết. Dựa thân làm huyết là âm long, hợp dương huyết. Ngoài ra nổi tinh phong (sao núi) làm huyết là dương long, hợp âm huyết. Làm ngược lại thể là gặp dữ ngay".

Phong thủy cho âm dương giao cảm là lành. Tạ Hòa Khanh trong "Thần bảo kinh" nói : "Dương làm tất phải mượn một hơi âm khí, âm làm tất phải mượn một hơi dương khí. Đó là cái nghĩa âm tới dương làm, dương tới âm làm.

Nếu dương tới dương nhận thì thấy phúc chậm chạp, nếu âm tới âm nhận thì họa càng thêm gấp gáp".

Đây đã đem họa phúc của con người gắn vào với quan hệ âm dương. Chẳng những như thế, âm dương còn có thể làm từ nghĩa gốc cho các từ thuật ngữ như thuận nghịch (xuôi ngược) là một tên gọi khác của âm dương. Khi xem địa hình "trong nghịch có lấy thuận, nhân mạch nghịch chuyển mà tìm. Trong thuận lấy nghịch, nhân mạch thuận chảy mà ra. Tam dương (3 dương) từ đất nổi thành nghịch, tam âm từ trời hạ thành thuận. Âm mạch là nghịch, dương mạch là thuận".

Học thuyết âm dương vốn có sắc thái của phép biện chứng đơn giản, đây là phương thức tư duy tương đối chính xác về nhận thức thế giới của các nhà triết học xưa. Nhưng phong thủy lại vơ lấy nó gán ghép vào việc lành dữ của con người, tất nhiên sẽ bị sa lầy vào vũng bùn nguy hiểm.

3. Tứ tượng.

"Tứ tượng" là một từ bắt đầu có từ "Dịch - Hệ từ" khi nói "Thái cực sinh lưỡng nghi, lưỡng nghi sinh tứ tượng". Tứ tượng là thái dương, thái âm, thiếu dương, thiếu âm.

Các nhà triết học cổ trong thiên văn học cũng có từ "tứ tượng" chẳng qua ở đây với khái niệm tứ tượng trong "Dịch" hoàn toàn khác nhau. Các nhà triết học cổ khi quan sát tinh thìn (tức là tinh tú) đã chọn ra 28 ngôi sao ở gần đường hoàng đạo và xích đạo để làm mốc tiêu. Đông Nam Tây Bắc đều có 7 ngôi, mỗi nhóm 7 ngôi đó quan hệ với nhau tương tượng rất giống một loài động vật. Như ở phương Đông có bảy ngôi Giốc, Cang, Đê, Phòng, Tâm, Vĩ, Cơ. Giốc tựa như sừng rồng, Đê phòng như thân rồng, Vĩ như đuôi rồng, tất cả các sao đó nối lại với nhau thì giống một con rồng đang tung bay trên không vì

vậy các bậc tiên triết (các nhà triết học xưa đã quá cố - ND chú) gọi phương Đông là Thương long (thương = màu xanh, bao gồm cả màu lam và lục - ND chú). Phương Nam cũng có 7 ngôi là Tinh, Quỷ, Liễu, Tinh, Trương, Dực, Chấn. Liễu tựa mỏ chim, Tinh như cổ chim, Trương là đầu vai, Dực là cánh... tất cả nối liền lại thì giống như con chim đang dang cánh bay vì vậy các nhà tiên triết đặt tên cho phương Nam là Chu tước (chim sẻ đỏ). Ngoài ra, phương Bắc có Đẩu, Ngưu, Nữ, Hư, Ngụy, Thất, Bích, 7 ngôi sao giống như con rùa đang chậm chậm bò. Vì phương vị ở phía Bắc nên xưa gọi là Huyền. Vì thần có vẩy nên xưa gọi là Vũ, tên chung là Huyền Vũ. Phương Tây có các sao Khuê, Lâu, Vị, Hoa, Chủ, Ngang, Sâm, bảy ngôi hình tượng như con cọp đang chồm về phía trước. Hồ trắng là giống thú dữ to lớn đã gần tuyệt chủng. Sách "Sơn hải kinh - Tây sơn kinh" chép rằng ở núi Mạnh Sơn "các thú thú rừng đều trắng, như sói trắng, hổ trắng". Bốn loại động vật kia lấy làm hình tượng cho sao gọi là *tứ tượng*, còn gọi là *tứ linh* (Hình 3).



HÌNH 3 - TỨ TƯỢNG

"Tứ tượng" lấy làm phương vị, trước thời Tần, sách "Lễ ký - Khúc lễ" có ghi : "Đi trước Chu Tước mà sau Huyền Vũ, bên trái Thanh (cũng gọi là Thương như ở trên - ND chú) long bên phải Bạch Hổ". Ở "Sơ" thì : "Trước Nam sau Bắc, trái Đông, phải Tây, Chu Điểu, Huyền Vũ, Thanh Long, Bạch Hổ, đó là tên tinh tú 4 phương". Ở đây, Chu Điểu cũng là Chu Tước (theo chữ Hán, "điểu" là chim nói chung, "tước" là loài chim sẻ - ND chú). Khái niệm "trái Đông phải Tây" với khi chúng ta xem địa đồ có khác nhau. Bản đồ bây giờ toàn Bắc trên Nam dưới, trái Tây phải Đông. Bản đồ người xưa vẽ lại lộn ngược Bắc dưới, Nam trên cho nên mới thành "trái Đông phải Tây".

Thầy phong thủy lấy tứ tượng ứng dụng vào địa hình, lấy hình tượng lẫn động tác của "tứ tượng" (như hình vẽ - ND chú) để ví dụ địa hình, lại gán ghép cả lành dữ phúc họa vào luôn. Truyện "*Tam quốc chí - Quản Lộ truyện*" có chép : Quản Lộ theo quân đi về phía Tây qua mộ Vô Khẩu Kiếm. Lộ tựa gốc cây thờ dài, vẻ không vui. Người hỏi tại sao, Lộ đáp : "Cây rừng tuy rậm không (có) hình (dáng) dài lâu. Bia văn tuy đẹp, không (có) hậu để giữ. Huyền Vũ giấu đầu, Thương Long không cẳng, Bạch Hổ ngậm thây, Chu Tước khóc ròng, bốn nguy đã sẵn, phép ất diệt tộc (thời phong kiến xưa, có những tội phải giết cả họ, 3 họ hay 9 họ - ND chú) chẳng quá hai năm, báo ứng thấy ngay" ! Đó là căn cứ vào tứ tượng để xử lý trạng thái 4 mối nguy hiểm, phán đoán chỉ trong vòng 2 năm Vô Khẩu Kiếm bị diệt tộc.

Quách Phác trong "Táng kinh" cũng khen ngợi bài này và bảo : "Kinh nói : đất có 4 thế, khí từ 8 phương. Xưa "táng" lấy trái là Thanh Long, phải là Bạch Hổ, trước là Chu Tước, sau là Huyền Vũ. Huyền Vũ chúc đầu, Chu Tước bay múa, Thanh Long uốn éo, Bạch Hổ thuần phục. Hình thế ngược

vậy, phép dáng phá chết. Hồ ngòi là thế ngậm thây, Hồng cuộn là ghép chủ, Huyền Vũ không chúc đầu chối bỏ thây, Chu Tước không múa vỗ cánh bay. Thổ Khuê (cái hốt) lưỡng phương vị, thước ngọc đo độ xa gần. Lấy chi vì long hổ, tới dừng ở vết tích đời đất, muốn như cánh tay để mà ôm ấp. Lấy thủy làm Chu Tước, hệ thời vượng hình ứng (thời : đồ tang, chỉ chết chóc suy bại, vượng : thịnh vượng, chỉ phát đạt, ý nói suy bại hay thịnh vượng ứng theo hình thể của thủy ở hướng Chu Tước - ND chú), kỵ nước (thủy) chảy xiết, ấy là buồn khóc".

"Tứ tượng" có ảnh hưởng rất sâu xa trong phong tục dân gian. Nếu chúng ta tới Bắc Kinh vào vườn Trung Sơn đi thăm đàn Xà Tắc thì sẽ thấy trong đàn sắc đất có khác nhau. Vì phương Đông là Thanh Long nên sắc đất xanh, phía Tây là Bạch Hổ nên màu đất trắng, phía Nam là Chu Tước nên màu đất đỏ, và phía Bắc là Huyền Vũ nên màu đất đen. Còn đất chính giữa màu vàng tượng trưng cho người. Đất ở đây là thời Minh, Thanh bỏ cho các phủ huyện bốn phương tìm và vận chuyển tới kinh đô biểu thị "bốn phương triều cống, thiên hạ vui hòa".

4. Ngũ hành.

Học thuyết ngũ hành sớm nhất thấy ở sách "Thượng thư - Hồng Phạm" nói : "Ngũ hành : một là Thủy, hai là Hỏa, ba là Mộc, bốn là Kim, năm là Thổ. Thủy trắng ướt chảy xuống, Hỏa nóng bốc lên, Mộc cong thẳng, Kim theo sự biến hóa, Thổ ưa đồng áng". Giữa ngũ hành với nhau có tương sinh tương khắc : *Mộc sinh Hỏa, Hỏa sinh Thổ, Thổ sinh Kim, Kim sinh Thủy, Thủy sinh Mộc; Kim khắc Mộc, Mộc khắc Thổ, Thổ khắc Thủy, Thủy khắc Hỏa, Hỏa khắc Kim.*

Xem hình 4 : vòng tròn biểu thị tương sinh, sao 5 cánh biểu thị tương khắc. Học thuyết ngũ hành vốn có tư tưởng phép biện chứng đơn giản và đã quán xuyên ở các hiện tượng tư duy cổ đại trên các lĩnh vực.

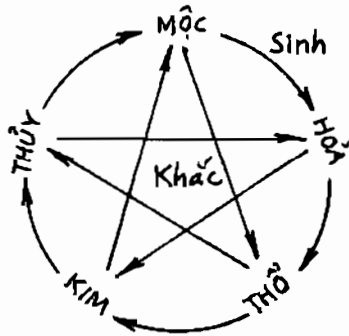

HÌNH 4

Thuật phong thủy cho rằng tương đất ảo diệu, tất cả ở trong ngũ hành. Hình thế núi khe có cong có thẳng, có vuông có tròn, có rộng có hẹp đều có ngũ hành. Khái quát cái cần, đo lường cái "khí", kiểm nghiệm cái "chất" là được. Chất do khí thành, khí đi trong chất. Địa lý thiên biến vạn hóa, mấu chốt là ở khí của ngũ hành.

Chính ngũ hành khẩu quyết nói : phương Đông : Mộc, phương Nam : Hỏa, phương Tây : Kim phương Bắc : Thủy, ở trung tâm : Thổ. Chính ngũ hành dùng để định hướng vị.

Bát quái ngũ hành khẩu quyết nói : Chấn, Canh, Hợi, Mùi, Tốn, Tân : mộc; Càn, Giáp, Đoài, Đinh, Ty, Sửu : kim; Khảm, Quý, Thân, Thìn : thủy; Ly, Nhâm, Dần, Tuất : hỏa; Khôn, Ất, Cấn, Bính : thổ. Bát quái ngũ hành có "tư hình cục". Đó là lấy bát quái phối hợp với (thiên) can, (địa) chi mà luận ra các điều sở thuộc. Chấn thuộc Mộc, Canh nạp phối với Chấn, Hợi chu hợp với Chấn, như vậy Canh, Mùi thuộc Mộc. Tốn thuộc Mộc, Tân nạp phối với Tốn, như vậy Tân cũng thuộc Mộc. Càn thuộc Kim, Giáp nạp phối với Càn, như vậy Giáp thuộc Kim; Đinh nạp phối với Đoài, Ty,

Sửu hợp với Đoài, như vậy Đinh, Ty, Sửu cũng thuộc Kim. Khâm thuộc Thủy, ngoài âm mà trong lại dương, như vậy ba "hào" ngoài của Khâm phối với Quý mà Quý cũng thuộc Thủy, Thân, Thìn vì hợp với Khâm mà thuộc Thủy. Ly thuộc hỏa, ngoài dương mà trong âm, như vậy ba hào bên ngoài của Càn phối hợp với Nhâm mà Nhâm cũng thuộc Hỏa, Dần, Tuất vì hợp với Ly mà thuộc Hỏa. Khôn thuộc Thổ, Ất nạp phối với Khôn như vậy Ất cũng thuộc Thổ. Cấn thuộc Thổ, Bính nạp phối với Cấn như vậy Bính cũng thuộc Thổ.

Hồng Phạm ngũ hành cũng gọi là Tông miếu ngũ hành khẩu quyết nói : "Giáp, Dần, Thìn, Tốn đại giang thủy; Tuất, Khâm, Thân, Tân thủy diệp đồng; Chấn, Cấn, Ty tâm nguyên thuộc Mộc; Ly, Nhâm, Bính, Ất hỏa vị đông; Đoài, Đinh, Càn, Hợi, Kim sinh xứ; Sửu, Quý, Khôn, Canh, Mùi thổ trung". (Tạm dịch : Giáp, Dần, Thìn, Tốn nước sông lớn (vì thuộc Thủy - ND chú); Tuất, Khâm, Thân, Tân nước cũng đồng (cùng thuộc thủy - ND chú); Chấn, Cấn, Ty ba đầu thuộc mộc; Ly, Nhâm, Bính, Ất lấy hỏa làm dòng; Đoài, Đinh, Càn, Hợi, là nơi sinh ra Kim; Sửu, Quý, Khôn, Canh, Mùi ở trong Thổ). Hồng Phạm ngũ hành lấy sơn âm đến cùng, lấy bát quái để giao thông, diễn biến và kéo ra đến 24 vị trí biến hóa của ngũ hành. Nói bát quái giao thông thì vô cùng phức tạp, do "hào" biến hóa thành, Giáp vốn thuộc thổ, nạp vào Càn cung và Khôn giao, lấy 2 hào ở trên, dưới Khôn cũng giao hoán với 2 hào ở trên, dưới Càn hóa thành tượng Khâm; Giáp tùy Khâm hóa, bèn thuộc Thủy. Ất vốn thuộc Mộc, nạp với Khôn cung và Càn giao, lấy 2 hào ở trên, dưới Càn, giao hoán với 2 hào ở trên, dưới Khôn hóa thành tượng Ly, Ất chịu Ly hóa bèn thuộc Hỏa. Bính vốn thuộc Hỏa, nạp

vào cung Cấn, Cấn đối lại Đoài, lấy hào dưới của Đoài giao hoán với hào dưới của Cấn hóa thành tượng Ly. Bính theo Ly hóa, bèn thuộc Hỏa. Đinh vốn thuộc Hỏa, nạp phối cung Cấn, Cấn và Đoài đối nhau, lấy hào trên của Đoài, giao hoán với hào trên của Cấn hóa thành tượng Càn. Đinh chịu Càn hóa, bèn thuộc Kim. Canh chịu Khôn hóa bèn thuộc Thổ. Tân vốn thuộc Kim, nạp phối với Tốn, Tốn và Chấn đối nhau, lấy hào trên của Chấn giao hoán với hào trên của Tốn hóa thành tượng Khảm. Tân chịu Khảm hóa, bèn thuộc Thủy. Nhâm vốn thuộc Thủy nạp phối với Ly, Ly và Khảm đối nhau, lấy hào giữa của Ly giao hoán với hào giữa của Khảm hóa thành tượng Càn. Nhâm chịu Càn hóa vốn đang thuộc Kim nhân đó nạp vào Ly Hỏa, Hỏa diễm Kim tiêu (lửa cháy kim loại tiêu) không thể tự lập được, lùi lại để phụ thuộc vào Ly, bèn thuộc Hỏa. Quý vốn thuộc Thủy nạp phối với Khảm, Khảm và Ly đối nhau, lấy hào giữa của Ly, giao hoán với hào giữa của Khảm, hóa thành tượng Khôn. Quý chịu Khôn hóa, bèn thuộc Thổ.

Ba loại kể trên ngũ hành thường dùng nhất, ngoài ra còn :

Tứ kinh ngũ hành. Mộc ở Đông, Hỏa ở Nam, Kim ở Tây, Thủy ở Bắc, đất có chỗ đó, duy Thổ không thuộc 4 phương mà ở cung giữa. Thuật phong thủy giảng cứu về tọa sơn, hướng thượng, bỏ qua trung cung (cung giữa). Vì ngũ hành mà thực tế chỉ dùng có 4 hành nên gọi là tứ kinh ngũ hành.

Tam hợp ngũ hành. Do trong tứ kinh lấy các loại hợp mà được tên. Dần, Ngọ, Tuất hợp thành Hỏa cục; Ty, Dậu, Sửu hợp thành Kim cục; Thân, Tý, Thìn hợp thành Thủy cục; Tân, Mão, Mùi, hợp thành Mộc cục. Do mộ sinh vượng kết hợp ba phương mà thành, nên thành tên tam hợp ngũ hành.

Tứ sinh ngũ hành. Tứ "ngung" (nơi ở mép góc, ven rìa - ND chú) có 4 trường sinh. Giáp Mộc trường sinh ở Hợi; Bính Hỏa trường sinh ở Thìn; Canh Kim trường sinh ở Ty; Nhâm Thủy trường sinh ở Thân; Ất Mộc trường sinh ở Ngọ; Đinh Hỏa trường sinh ở Dậu; Tân Kim trường sinh ở Tý; Quý Thủy trường sinh ở Mão.

Song sơn ngũ hành. Hai chữ cùng cung hợp Can, Chi lấy nạp âm ngũ hành làm tiêu chuẩn. Như Cấn, Bính, Tân hợp với Dần, Ngọ, Tuất là Liêm Trinh Hỏa; Tốn, Canh, Quý hợp với Ty, Dậu, Sửu thành Vú Khúc Kim; Khôn, Nhâm, Ất hợp với Thân, Tý, Thìn thành Văn Khúc Thủy; Càn, Giáp, Ất hợp với Tân, Hợi, Mão thành Tham Lang Mộc đều thuộc 2 chữ (cùng cung) hợp thành 1 cung nên tên cũ đặt là song sơn ngũ hành.

Huyền không ngũ hành. Lấy sinh mà nhập khắc nhập, sinh mà xuất khắc để định lành dữ. "Huyền" vì thần minh biến hóa, "Không" vì chẳng nơi nào dựa dẫm. Lập huyệt định hướng toàn bằng phép "thủy" hư linh, "thủy", tính huyền không. Có lời quyết nói : "Bính, Đinh, Ất, Dậu nguyên thuộc Hỏa; Càn, Khôn, Mão, Ngọ (với) Kim cùng sinh; Hợi, Quý, Cấn, Giáp là Mộc thân; Tuất, Canh, Sửu, Mùi (cùng) Thổ là thật; Tý, Dần, Thìn, Tốn, Tân Kiêm Ty; Thân với phương Nhâm là Thủy thân".

Ngoài ra còn có ngũ hành hướng thượng, nạp âm ngũ hành, tinh độ (độ sao) ngũ hành, Hồn thiên ngũ hành, Hà đồ ngũ hành, Tú (sao) độ ngũ hành, Giáp Tý ngũ hành, Thiên Can ngũ hành, Địa chi ngũ hành... không sao kể xiết.

Thuật phong thủy đối với việc vận dụng thẳng băng ngũ hành thật là hỗn loạn. Chủ Vịnh Tại đời Tống trong "Khư nghi thuyết" đã chỉ ra : "Hướng vì người trước mà bói

đất, phổ biến là xem ngày rời tham (khảo) môn học địa lý. Tuy các thầy nói có giữ (gìn), nông sâu đều ở chỗ biết Chu dịch. Nhưng 24 vị trí thuộc ngũ hành vẫn có hai thuyết, tùy mà theo". Từ xưa vẫn dùng đại ngũ hành, tuy Quách Phác ở "Nguyên kinh" cũng giữ gìn trong khi nói, lại là "Sơn gia" ngũ hành. Tuy bậc tiền bối đều cho là không hiểu gì về nguyên nhân lập pháp tức là không có chỗ cho "lý" dựa, cổ kim há đã cứ thông dụng mà không còn nghi ngờ nữa sao ? Gần đây Tưởng Văn Cử chỉ dùng chính ngũ hành để phối hợp với 24 vị trí; Nhâm, Quý, Hợi, Tý, là Thủy; Bính, Đinh, Ty, Ngọ là Hỏa, cứ như thuyết "tam mệnh lục nhâm" cùng lấy Tý, Hợi, là Thủy; Ty, Ngọ là Hỏa; cùng như thuyết của Tưởng mà chỉ độc lấy Nhâm vị làm Hỏa". Hy Di tiên sinh tức Trần Đoàn dạy Ngũ hành với Dương Duân Tùng dạy ngũ hành có chỗ giống có chỗ khác, không hoàn toàn thống nhất.

Văn Khang Hy nhà Thanh, Dương Nhược Vọng, Đỗ Như Dực v.v... trong khi chọn thời gian chôn Vinh Thần vương không dùng chính ngũ hành mà lại dùng Hồng Phạm ngũ hành khiến hương núi, năm tháng ngày giờ đều phạm kỵ sát, đắc tội với thiên tử, suýt nữa thì bị chém đầu. Đủ thấy chọn ngũ hành là một vấn đề vô cùng nghiêm túc.

Nhà phong thủy cho rằng, ngũ hành là cương lĩnh của âm dương, là quyền hành của tạo hóa. Bối cát (bạt sa) phóng nước (phóng thủy) tìm phương (biện phương) lập hướng (định hướng) đều phải dựa vào ngũ hành. Lưu Cơ trong cuốn "Kham dư mạn hứng" đã thuật là : "Hình thể Kim tinh thật tròn xoay; cung dương thẳng cánh nửa vàng trắng. Đẹp để một đời người trung nghĩa; oai hùng uy vũ nắm binh quyền. Mộc tinh cao vót vạt người kinh; đổ đất người xem cây ngã rạp. Có thủy sai người thân quý hiển; theo tà chẳng chính

liệu thụ hình (phạt). Ngập trời sao Thủy sóng gầm gào. Rơi xuống biển bằng cuộn rấn xanh; khéo léo thông minh nhiều độ lượng, dĩ nhiên chẳng đánh bại người lành. Sao Thổ cao to dày mà nhọn; bình phong mở rộng tựa sóng trâu. Nếu ở hậu long kiêm chiếu huyết; cha con, huynh đệ thấy nên quan. Hỏa tinh làm tổ tựa hoa sen; tham lớn nối nhà quan tế tướng, chỉ có mở hồng cùng mở huyết; ngay giữa đất bằng nảy chồi xanh. Hỏa Nam, Thủy Bắc, Mộc ở Đông; Tây có sao Kim, Thổ ở trong. Đứng chỗ năm sao tụ lại giăng; trời cho chính khí phúc vô cùng".

Trong 5 sao, Kim tinh đầu tròn chân rộng, Mộc tinh đầu tròn mà thân thẳng, Thủy tinh đầu bằng mà gợn sóng, Hỏa tinh đầu nhọn mà chân rộng, Thổ tinh bằng chẵn chẵn mà thân thuôn. Xem hình 5.



HÌNH 5

Chẳng những địa hình giữ khẩu quyết theo ngũ hành mà tất cả các lý luận trong thuật phong thủy đều theo sự chỉ đạo của ngũ hành. Sách "Quản thị địa lý chỉ mông" nói : "Luận sao phải theo ngũ hành, nói trời đất tất phải do từ ngũ thổ, dựa vào sự bảo hựu giới về ngũ âm". Sách này còn nói : "Ngũ hành năm vị trí, năm phương năm sắc, năm tính năm thần, năm chính năm đức, năm (hình) tượng thì năm thú, tất cả các thứ đó đều không thể sai mà không thể đổi". Tại sao phong thủy lại coi trọng ngũ hành đến thế ? Sách này nói : "Kẻ táng là ngũ hành ngược lại gốc trở về nguồn, quay về cội, trả lại mệnh mà sự giáo hóa cả đạt tới chỗ biến. Nguyên nhân kế thừa đó là sự "thịnh thời tiêu trường"

(thịnh vượng), chết chóc, suy giảm và trường thành, ý chỉ sự sinh tồn, phát triển và tiêu diệt trong cuộc sống - ND chú). Họa phúc của con cháu đều quyết định do ngũ hành của việc tống táng. Ngũ hành thịnh, con cháu lớn mạnh, ngũ hành "thối" (suy) con cháu tàn lụi.

5. Bát quái.

Bát quái sinh ra do phái âm dương. "Dịch - Hệ từ" nói : "Dịch có thái cực, là sinh lưỡng nghi, lưỡng nghi sinh tứ tượng, tứ tượng sinh bát quái". Bát quái phân biệt là Càn ☰, Khôn ☷, Chấn ☳, Cấn ☶, Ly ☲, Khảm ☵, Đoài ☱, Tốn ☴. Bát quái đại biểu cho rất nhiều hiện tượng thiên nhiên. Càn chỉ trời, Khôn chỉ đất, Chấn chỉ sấm, Tốn chỉ gió, Khảm chỉ nước, Ly chỉ lửa, Cấn chỉ núi, Đoài chỉ đầm. Nếu suy diễn ra thì Càn có thể chỉ vua, tống môn đầu (thủ) đức v.v... Khôn có thể chỉ bề tôi, thành ấp, đất ruộng, nhà cửa, lục (địa)...; Chấn có thể chỉ chủ, đường bằng, phiên (thuộc), trái (tả). Tốn có thể chỉ nữ, phong tục, cái giường. Khảm có thể chỉ sông ngòi, khe lớn, vực (giếng) suối lạnh; Ly có thể chỉ họ (nhà), lao ngục, bếp núc; Cấn có thể chỉ Đá, miếu, cung điện, huyết...; Đoài có thể chỉ em (gái) bên phải, đất, phía Tây v.v...

Bát quái chủ yếu dùng để chỉ phương vị. Các nhà tiên triết chia không gian thành 4 "duy", 4 "ngang" (Duy : khái niệm cơ bản về kỹ hà học và không gian, là nhân tố cấu thành không gian (như dài, rộng, cao) do đó đường thẳng góc là duy 1, mặt phẳng là duy 2; không gian nói chung là duy 3 v.v... (ND chú), cộng lại là 8 phương hướng, do đó lấy bát quái để phân biệt đại biểu cho 8 phương hướng. "*Chu dịch - Thuyết quái*" đã chỉ ra : "Vạn vật ra từ Chấn, Chấn ở phương Đông; toàn (thể) ở Tốn, Tốn ở Đông Nam. Toàn (thể),

là nói sự thanh khiết của vạn vật, Ly cũng vậy, là sáng, vạn vật thấy nhau, là quẻ ở phương Nam. Thánh nhân ngoảnh mặt về Nam mà nghe thiên hạ, hưởng ứng cái sáng mà trị, bao gồm tất cả ở trên. Khôn cũng vậy, là đất, vạn vật đều được nuôi dưỡng, xưa nói tập trung đến sức lực là Khôn. Đoài là chính mùa thu, vạn vật nói chung, xưa bảo nói ra lời, đánh với Càn. Càn là quẻ Tây Bắc, nói âm dương cách nhau mỏng. Khảm là nước, là quẻ ở chính Bắc, là quẻ lao (động), vạn vật cũng phải quy về đây, xưa gọi là lao với Khảm. Cấn quẻ ở Đông Bắc là chỗ kết thúc mà là chỗ bắt đầu của vạn vật, xưa gọi thành lời với Cấn". Căn cứ đoạn văn này chúng ta có thể vẽ ra đồ hình phương vị(1). Đây là hậu thiên bát quái của vua Văn Vương (nhà Chu - ND chú). Theo lời truyền đây là Chu Công chế ra năm đầu nhà Tây Chu. Theo hình vẽ trên đồ hình này (hình 6-1), Càn ở Tây Bắc đại biểu cho trời, đại cát lợi, đại khái có lẽ nguyên nhân do nhà Chu nổi dậy từ Tây Bắc.

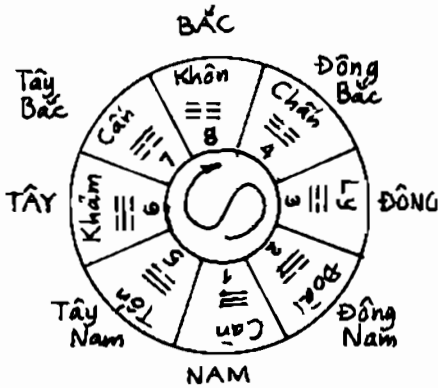

HÌNH 6-2
Tiên thiên bát quái đồ

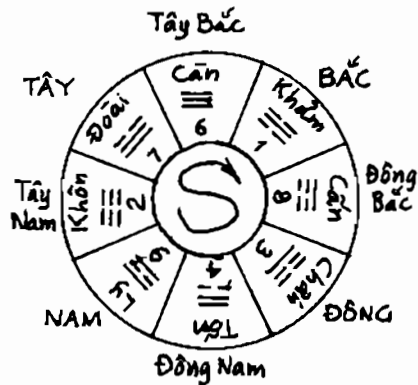

HÌNH 6-1
Hậu thiên bát quái đồ

Dân gian còn lưu hành "*Tiên thiên bát quái đồ*" của vua Phục Hy, phương vị khác với "*hậu thiên bát quái đồ*". Đây cũng lại căn cứ vào "*Chu dịch - Thuyết quái*" trong đó 1 đoạn văn suy diễn ra, văn viết : "Trời đất định vị (trí), núi đầm thông khí, sấm khí cùng mỏng, thủy hỏa không va chạm nhau, bát quái cùng cọ sát, số đi thuận, biết lại nghịch, đó là số ngược của dịch cũ vậy". Căn cứ vào đây, nhà đại nho đời Tống là Trần Đoàn đã vẽ nên "*Tiên thiên bát quái đồ*". Trong đồ hình này Càn, Khôn định vị trí trên dưới, Ly Khảm liệt hai cửa bên trái phải. Cấn với Đoài đối lập, Tốn với Chấn đối nhau. Càn, Đoài, Ly, Chấn là dương, Khôn, Khảm, Tốn, Cấn là âm. Từ Càn 1, Đoài 2, Ly 3, Chấn 4 là thuận, tượng trưng trời xoay trái. Từ Tốn 5, Khảm 6, Cấn 7, Khôn 8 là nghịch, tượng trưng âm dương cọ sát nhau. Dựa vào thứ tự thuận đó có thể vẽ được ở trung tâm là thái cực đồ với đường gãy khúc, đường gãy khúc này biểu thị âm dương "tiểu trường" (hao mòn và lớn mạnh lên) theo vận động chuyển xoay. (Hình 6-2).

Khi thầy phong thủy sử dụng la bàn có người dùng hậu thiên bát quái, có người dùng tiên thiên bát quái vì vậy đối với các phương vị do hai đồ hình này đại biểu, chúng ta phải thuộc lòng, bằng không sẽ bị lúng túng ngay.

Thầy phong thủy cho rằng mỗi nhà ở đều có những thuộc tính riêng của mình, lấy Càn, Đoài, Cấn, Khôn của hậu thiên bát quái làm "tây tứ trạch"; lấy Ly, Chấn, Tốn, Khảm làm "đông tứ trạch". Phương pháp phán đoán cụ thể là căn cứ vào chiều, hướng của nhà ở như tý sơn, ngọ hướng là nhà Khảm trạch, Khảm trạch lại thuộc "đông tứ trạch". Nhà phong thủy lại cho rằng mỗi con người đều có đặc biệt định sẵn về "trạch mệnh" (số về nhà ở - ND chú) : phạm đông tứ mệnh thì thích

nghi với đông tứ trạch, tây tứ mệnh thích nghi với tây tứ trạch, bằng không là gặp hung (dữ) ngay. Cả đến việc suy đoán "trạch mệnh" của người chủ ra sao cũng là chuyện rất phức tạp, số tựa hồ dựa vào "bát tự toán mệnh" (đoán số 8 chữ), chúng ta bắt tất học đến món này. Thầy phong thủy cũng thường thấy bát quái để luận về lành dữ của một đô thành. Thời Minh, thầy phong thủy muốn ca ngợi tính hợp lý của việc xây dựng kinh đô Bắc Kinh bèn dựa vào hậu thiên bát quái mà bảo : "Tượng của trời lấy Bắc làm cực, tất thế của đất cũng phải lấy Bắc làm cực. Vì chính (trị) lấy đức, ví như Bắc thần ("thần" từ chỉ chung mặt trời, trăng sao - ND chú), căn cứ chốn này các sao chụm về. Giờ lấy kinh sư ở nơi vị (trí) tốt lành, thành nơi đất có đầu có cuối, giá nằm ở giữa Chấn Khảm, ra từ Chấn lao từ Khảm, sẽ được vạn vật quy về theo. Từ cổ tới giờ đất lập kinh đô trên được thiên thời, dưới được địa thế, giữa được nhân tâm, chưa có đâu hơn nổi đây".

Mỗi quẻ trong bát quái có 3 "hào". Lấy 1 gạch dài — đại biểu cho dương, hai gạch -- đại biểu cho âm. Bát quái chồng nhau có thể tổ hợp thành 64 quẻ, mỗi quẻ có 6 hào. Quẻ có tên quẻ, hình quẻ, ý quẻ. Ví như quẻ Càn ☰, Càn là tên quẻ, 6 gạch dài là hình quẻ, còn ý quẻ là "*nguyên hưởng lợi trinh*" điều này thì có thể có nhiều kiểu giải thích : có người bảo tượng trưng cho đức độ (mỹ đức) may mắn (cát tường) có người lại bảo là tượng trưng cho bốn mùa Xuân Hạ Thu Đông hay 4 phương Đông Nam Tây Bắc. Hình quẻ (Càn) là 6 gạch hào dương, một vạch hào dương lại tượng trưng cho 1 ý nghĩa.

Đời xưa thầy phong thủy thường căn cứ vào hình quẻ để xem tướng đất. Ví như đối với địa hình thành Trường An

(nay là thành phố Tây An tỉnh Thiểm Tây - ND chú) cũng dựa vào 6 hào vạch chia trong quẻ Càn để phân biệt sang hèn. Trương Lễ Tại trong "Du thành nam ký - Vinh Lạc phường" nói : Vũ Văn Khải (xây) thành Đại Hưng, trong thành có đồi đất lớn, nằm ngang Đông Tây, tượng trưng 6 hào trong quẻ Càn. Xưa cho "Cửu nhị" là nơi ở của đế vương; "Cửu tam" bố trí trăm ty (cơ quan thuộc chính quyền phong kiến cổ đại - ND chú) để ứng với số của quân tử; "Cửu ngũ" vị trí quý người thường không mong ở; bố trí Nguyên Đô quan, có Đại Hưng thiện tự trấn giữ; Nguyên Đô quan ở phường Vinh Nghiệp, Đại Hưng thiện tự ở phường Tĩnh Thiên, đồi này với phường Vinh Lạc Đông Tây hợp nhau". Vũ Văn Khải là Kiến trúc sư thời nhà Tùy (581 - 618, ND chú). Tùy Văn Đế định xây kinh đô mới thành Đại Hưng (nay là Tây An) lệnh cho Vũ Văn Khải lên quy hoạch tổng thể. Vũ đem đồi đất ví thành 6 gạch hào dương, từ dưới kể lên, ở gạch thứ 2 đồi đất xây cung điện, ở gạch đồi đất thứ 3 xây Ngọ môn, gạch đồi đất thứ 5 xây đền chùa. Cách bố cục này đạt được sự nhất trí về ý quẻ với quẻ Càn.

6. Long mạch.

Mạch, nguyên nghĩa là mạch máu, sách "Tố Vấn - Mạch yếu tinh vi luận" viết : "Mạch, phủ của máu" (Nguyên văn : "phù mạch giả, huyết chi phủ giả"). Đất dẫn tính liên quan của sự vật. Sách "Quốc ngữ - Chu thượng" nói : "Nóng lành, "thần" chính ("thần" : "khoảng thời gian chỉ chung từ nửa đêm giờ Tý đến giữa trưa giờ Ngọ - ND chú), mặt trời mặt trăng thấp xuống đến Thiên miếu, đất là mạch phát", chỉ đất đai tan băng giá như thân người mạch chạy. Người sau thường hiểu rằng địa thế có trật tự và liên hệ. "Sử ký - Mông Điem truyện" kể : "(Trường thành) nổi từ Lâm Thao, thuộc

về Liêu Đông, thành cốt dài hơn vạn dặm như thế lại không thể không tuyệt mạch đất sao ?" Sách "Ngô Việt Xuân Thu - Việt Vương Vô Dư ngoại truyện" kể : "Đi đến núi cao đầm lớn triệu thần đó mà hỏi mạch của núi khe ở đó" ("thần" đây là thần thánh). Có thể thấy, dân đời xưa từ rất sớm đã có thói quen gọi quan hệ giữa núi khe là "mạch".

Núi non cao thấp, lên xuống, quanh co, nối tiếp như rồng (long) nằm, rồng múa, rồng bay, rồng lượn. Vì vậy thầy phong thủy gọi núi khe là long mạch. Đất đai nước ta đến 2 phần ba là núi khe, như thế đâu đâu cũng là long mạch cả. (1)

PHỤ LỤC : "Long pháp"

Long là sơn mạch (mạch núi). Sơn mạch có thể mang tên rồng, vì rồng hoạt bát quái dị, biến hóa khôn lường, chợt ẩn chợt hiện, lúc nhỏ lúc to, khi đông khi tây, lúc thì ẩn náu dưới vực sâu chằm (đầm) lớn, lúc thì bay vút lên tận mây cao, lúc nhìn thấy đầu chẳng thấy đuôi, lúc giăng mây lúc giăng mưa. Sơn mạch thì cũng thế, lúc thì chồm vọt như bốc bay, lúc tụ lúc tán vô định, hoặc nhô lên hoặc phục xuống, khi cao khi thấp, lúc uốn lúc gãy, khi thì kéo dài cả ngàn dặm, khi thì cắt ra từng đoạn manh mún, lúc thì xuyên đồng vượt sông, lúc thì rời từng khối nhô lên. Rồng ít để người thấy toàn thân mà sơn mạch ở nơi quá chật hẹp cũng bị che khuất. Rồng có râu, sừng, cổ mắt... mà đất thì ở nơi phát kết cũng tất có "sa án" (bãi cát án đằng trước huyết nơi đất tốt - ND chú). Sơn mạch có huyết kết đẹp chả khác gì rồng có hạt minh châu, hai bên không có gì không tương tự, bèn lấy rồng để đặt tên, sơn

(1) Đoạn tiếp theo nói về long mạch của Trung Quốc, chúng tôi không dịch (ND).

mạch được gọi thẳng là long mạch, quả là vạn đời không dễ có tên gì đẹp hơn.

Long mạch phải mềm mại "luồn, rơi, uốn, biến" mới là long mạch tốt. Thô thiếu cứng nhắc, phạm sát lật hoa thì khỏi bàn đến. Nhưng long mạch cũng thiên biến vạn hóa. Muốn biết long huyết lành hay dữ, trước hết phải thẩm tra xem long mạch thật hay giả đó là con đường cốt yếu để truy gốc tìm đến tận cùng. Muốn biết thật giả, trước hết phải xem xét can, chi của long (mạch). Can của rồng lớn (đại long) chả khác gì thân của cây cổ thụ. Chi của rồng nhỏ (tiểu long) chả khác gì cành lá của cây. Thân cây lớn, cành lá tất rậm rạp. Bàn đến chuyện long lớn hay bé, trước tiên phải xét hiện tượng từ đó. Tuy nhiên chi, can có lớn, bé, cành lá có thẳng, ngang thế cho nên về long cũng có đại can long, tiểu can long, đại chi long, tiểu chi long, hoành long, trực long... khác hẳn nhau. Danh mục tuy nhiều, phép xem xét trước tiên cứ phải thẩm định núi tổ mà long (từ đó) tới, có thể long mạch lớn nhỏ mới phân biệt được, lực lượng nặng nhẹ mới có thể biết được.

Phép thẩm định là định từ nguồn nước. Đã là đại can long thì phải đại giang, đại hà (sông lớn) đưa theo, tiểu can long, tất phải khe lớn, dòng lớn đưa theo. Đại chi long phải có khe nhỏ, suối nhỏ đưa theo; còn tiểu chi long cũng phải có nguồn nước, mương rãnh đưa theo.

Dĩ nhiên thẩm định can, chi phải biết mạch tới lớn nhỏ, thịnh suy ra sao. Muốn biết "long" sang hèn thật giả thì trước hết phải nhập cục và nhập thủ. Xem nhập cục nhập sơn, trước hết phải tìm thủy khẩu. Thủy khẩu là 4 kho mộ Thìn, Tuất, Sửu, Mùi. Bốn cục (thế) là Sinh, Vượng, Chết,

Tuyệt, do thủy khẩu chia ra, hạ la bàn trắc định (đo) tức là trước hết phải theo phép xem Kim long có động hay không động như lời xưa dạy. Nếu thủy khẩu ở Tân ở Càn lại là Ất long, tại Quý tại Cấn là Đinh long, tại Ất tại Tốn là Tân long, tại Đinh tại Khôn là Quý long. Tứ cục tức là minh (sáng), thứ đến xem nhập thủ sinh vượng và phong phi (béo tốt). Nhập thủ (vào đầu) từ phương Càn thì hình tượng vừa béo tốt tròn trặn và có sinh khí, tiện vào tới đầu chỉ có một đốt sẽ là chân long (rồng thật) phát phú phát quý. Long mạch tới từ xa xói phát giàu cũng dài lâu. Long mạch tới mà ngắn ngủi phát giàu cũng ngắn ngủi. Giả thử nhập thủ tương phản với tứ cục sinh vượng ở trước thì sẽ sinh chết tuyệt phạm "bát sát" (tám tội chết). Như Khâm long ở Tuất, Cấn long ở Thân, Chấn long ở Dần, Tốn long ở Mão, Ly long ở Tỵ, Khôn long ở Dậu, Đoài long ở Hợi, Càn long ở Tý cũng đều là phạm long (rồng phạm tội) bát sát. Dù có là chân long hình tượng đủ đầy cũng trở thành giả. Tức là chịu sự khắc chế của bát sát, nhẹ thì bớt phần giàu sang, nặng thì nhà tan tuyệt giống. Đồng nhất mảnh đất đẹp trước châu sau cống, nếu vừa nhập thủ gặp sinh vượng thì quan, lộc đình (con cái) tài (của) đều thịnh vượng. Nếu vừa nhập thủ phạm "bát sát" thì tai bay vạ gió tới ngay. Nếu chỉ biết lấy hình tượng định lạnh dữ mà không từ nhập thủ thẩm định cẩn thận, quan sát kỹ càng sai chỉ một ly sẽ chệch đi ngàn dặm, sự di hại không thể nói bằng lời được. Vì vậy nghiên cứu "long pháp" thì phải lấy "nhập thủ" (đầu vào) làm tiền đề.

7. Hình thế.

Hình thế là chỉ địa hình, địa thế trong thuật tướng đất. Hình và thế có chỗ khác nhau. Thầy phong thủy cho rằng

ngàn thước là thế, trăm thước là hình; hình nhỏ hơn thế, thế lớn hơn hình. Thế là cảnh xa, hình là cảnh gần. Hình là sự tích (tụ) của thế, thế là sự tôn sùng của hình. Có thế thì sau có hình, có hình thì sau biết thế. Thế lập trước hình, hình thành sau thế. Hình trú ở trong, thế trú ở ngoài. Hình được ứng thế, thế được hình. Thế cứ ở thô, hình cứ ở (tinh) tế. Thế gánh mà hình không ở hình đi mà huyết không kết. Thế như thành quách tường lũy, hình như lâu đài nhà cửa. Hình như mỏm núi chơ vơ, thế như triền núi nhấp nhô. Xét thế khá khó, xem hình hơi dễ. Từ to đến nhỏ, từ thô đến tinh, từ xa đến gần. Thế tới là góc hình ở là ngọn. *Trái, phải, trước, sau, là 4 thế; sơn, thủy, ứng án* (ứng là ứng theo, án là đè chặn trước - ND chú) *là ba hình.*

Thầy phong thủy phán đoán hình và thế tốt xấu ra sao ? Mậu Hy Ung trong "Táng kinh dịch" nói : "Thế tới hình dừng, như ngựa phi, như nước sóng. Hình gần mà thế xa, hình nhỏ mà thế lớn. Phép xét thế, xem đến chứ không xét đi. Xét lớn chứ không xem nhỏ. Xem mạnh chứ không xét yếu. Xét lạ chứ không xét thường. Xem tập trung chứ không xét phân tán. Xem nghịch chứ không xét thuận". Yêu cầu đối với thế là : thế phải (là thế) đi, đi phải xa, xa phải lên. Thế không được ngừng, ngừng tất tới không có gì theo. Thế phải là thế tới, thế không sợ lộ, thế tất mong tròn, tròn tất thuận. Đối với hình thì yêu cầu là : Hình không mong lộ, lộ thì khí tán mà gió nổi. Hình tất mong tròn, tròn thì khí tụ mà có lưu thông. Hình không mong đi (hành) đi tất lúc đông lúc tây. Hình tất mong vuông vắn, vuông vắn thì ngay ngắn.

Thầy phong thủy cần phải xem hình và thế như vậy là vì họ cho thế là "lai long" (rồng tới) chỉ có lai long lớn, khỏe, lạ, tập trung, nghịch thì mới mong đem lại vận khí tốt lành.

Nếu "lai long" quá nhỏ, quá yếu, quá bình thường, quá chia nhiều chi nhánh, chạy quá thẳng thì khó mà tạo nên hình tốt. Hình, thực tế là chỉ một góc của hoàn cảnh. Hình do thế tạo nên, hình lại quyết định sự tốt xấu của huyết. Hình phải đầy đặn, thực, có tích tụ, che giấu khí thì mới kết được huyết tốt. Có huyết tốt người được chôn mới yên lành, người sống sẽ được phát đạt. Để được yên lành và phát đạt thì phải chọn được hình đẹp thế đẹp, đó là phép cùng phụ (giúp) cùng thành (công).

Quan niệm hình thế của thầy phong thủy chủ yếu là ở chỗ xem núi. Núi có 5 thế, 5 thế này dựa vào phương hướng mà chia ra :

Long phát ở Bắc châu nam tới là thế chính.

Long phát ở Tây, Bắc làm huyết, Nam là châu là thế bên.

Long nghịch thủy lên châu, thuận thủy hạ xuống là thế nghịch.

Long thuận thủy xuống châu, nghịch thủy trở lên là thế thuận.

Long quay mình về núi tổ để châu là thế hồi (về).

Dựa vào hình trạng tư thế của núi chia làm cửu long :

Hồi long : hình thế chờ đón, châu tóng ngó tổ, như rồng vẫy đuôi, như hổ quay đầu.

Xuất dương long (rồng rời biển) : hình thế đặc biệt, dấu tích quanh co, như thú ra khỏi rừng, như thuyền qua biển.

Giáng long (rồng xuống) : hình thế cao đẹp, chót vót, hiểm trở như vào triều ngồi châu, tìm ngựa mở cờ.

Sinh long : hình thế quán quanh, chi tiết chằng chịt, như ngô công (con rết) nhãn nanh, như thất lưng ngọc, dây bí.

Phi long (rồng bay) : hình thế bay lượn tập trung, mau lẹ xa đưa, như điều bay ứng liệng, hai cánh giang rộng, loan bay phượng múa, đôi cánh ôm ấp.

Ngọa long (rồng nằm) : hình thế như ngồi xổm, yên ổn đình huỳnh, như hổ ngồi, voi đứng, trâu ngủ, tê (giác) nằm.

Ẩn long (rồng ẩn) : hình thế đủ đầy, mạch lý kéo dài, như tay tiên nổi sấp như mở "cáo" (một loại văn cổ : Bình Ngô đại cáo - ND chú) như trải thảm.

Dăng long (rồng bay) : hình thế cao xa, hiểm trở, mênh mông, như bầu giếng đón trời, bầu vàng thịnh lộ.

Linh quần long (dẫn đầu đàn rồng) : hình thế dựa tùy, dày đặc hợp lại như hươu chạy dê phi, cá lội, câu bay.

Một số phân loại như vậy chưa kể hết được sự phức tạp, mơ hồ, lòng thông, lúng túng. Thế mà nhà phong thủy dựa vào đây để làm căn cứ phân loại huyết chọn, nghiệp đoán dữ lành, như vậy thế tất họ phải sa lầy vào vực sâu duy tâm chủ nghĩa.

Cần phải thấy quan niệm hình thế của nhà phong thủy cũng chọn dùng phương pháp tư duy có quan hệ hữu cơ, biến hóa dựa dẫm mà đây lại là phép biện chứng đơn giản có thể lấy được. Nhưng động cơ và mục đích của họ là muốn đạt được "địa lý" tốt, dùng nó để che chở cho người sống thì đây lại là sự bóp méo và làm mất ý nghĩa thực của phép biện chứng. Chúng ta phải thấy chỉ có khoa học địa chất mới có thể giúp chúng ta nhận thức chân chính về địa hình địa thế

ở nước ta. Nhà địa chất học nổi tiếng Lý Tứ Quang để tiết lộ bí mật của hoạt động vỏ trái đất đã mất bao công sức trường kỳ nghiên cứu cấu tạo địa chất và phát hiện ra bất kể là ở Trung Quốc hay ở nước ngoài đều tồn tại cấu tạo hình chữ "núi". Tức là ở phương hướng Nam Bắc nổi lên sơn mạch thì ở mặt Nam đều có sơn mạch hình cung kéo dài theo hướng Đông Tây, đó là do nham thạch vỏ trái đất trong khi bị ép đẩy ở hướng Nam mà hai đầu lại bị ngăn chặn nên đã cấu tạo thành tổ hợp như vậy. Lý Tứ Quang cho rằng địa hình địa thế tự nhiên không phải là ngẫu nhiên, có lập, mà tồn tại, mà phải có quan hệ tương hỗ, là một chỉnh thể thống nhất theo đúng quy luật. Trên cơ sở này Lý Tứ Quang đã sáng lập ra lực học địa chất. Ngược lại, các nhà phong thủy đã sai phạm ngay từ phương pháp và tư duy nên không bao giờ họ có thể giải thích một cách khoa học về địa hình địa thế được.

8. Côn Luân.

Côn Luân nguy nga, sừng sững ở Tây Bắc nước ta. Phía Tây nổi lên cao nguyên Pamia, phía Đông kéo dài đến tận trong địa giới (tỉnh) Thanh Hải, giáp với Saitamu, Thalimu và Bắc cao nguyên Tây Tạng, dài khoảng 2500 km cao hơn mặt biển trên 5 ngàn mét. Ngọn cao thì có núi Công Cách Nhí, trên núi có mỏm cao và khe băng được gọi là xương sống của châu Á.

Trong con mắt các nhà tiên triết, núi Côn Luân rất là thần bí. Sách "*Sơn hải kinh - Hải nội tây kinh*" miêu tả : "Trong 4 biển Côn Luân không hư, ở Tây Bắc, đế (vua) đặt đô ở đó. Côn Luân hư không vuông 800 dặm, cao vạn nhận (đơn vị đo chiều dài thời cổ khoảng 7, 8 thước ta - ND chú).

Trên núi có lạt (cây dẻ) dài năm tầm (đơn vị đo chiều cao thời cổ, dài 8 thước ta - ND chú) rộng 5 ôm. Mặt có 9 giếng lấy ngọc làm lan can. Mặt có chín cửa, cửa có thú thần canh giữ, nơi ở của trăm thần thánh".

Núi Côn Luân ở đâu ? Người xưa nói không rõ ràng. Sách "Vũ bản kỷ" nói Côn Luân ở giữa trời đất. "Vũ Cống" trong có ghi Côn Luân, chú thích Gia Các Trì đã thấy. Trịnh Khang Thành nói là núi; Mã Dung nói là ở Khương Tây; Khổng An Quốc lại bảo là nước. Sách "Hoài Nam tử" cho rằng Côn Luân có hình ba cấp : "Đồi Côn Luân, hoặc lên cấp nửa, là núi gió mát, leo lên mà chết; hoặc lên cấp nửa là vườn treo, lên được là linh (thiên), có thể sai mưa gió; hoặc lên cấp nửa là lên tới trời, leo lên được là thần, là nơi ở của Thái đế" (tức Ngọc Hoàng thượng đế - ND chú).

Phong thủy cho Côn Luân là nguồn của long mạch, là đầu của đất, núi non lớn khắp thiên hạ đều từ Côn Luân kéo dài ra và chi mạch. Dương Duán Tùng đời Đường trong "Long kinh" nói : "Núi Côn Luân là xương của trời đất, là vật lớn ở giữa trấn giữ tâm của trời như xương sống người với đỉnh sọ, sinh ra bốn chi long nổi bật lên. Bốn chi chia ra 4 thế giới Nam Bắc Tây Đông làm 4 mạch; Tây Bắc Không Động cả vạm đương; Đông vào Tam Hàn hãm ở chỗ "diểu minh" (cối u minh - người chết ở - xa xâm - ND chú); chỉ có Nam long vào Trung Quốc chia tông dựng tổ đặc biệt lạ". Lưu Cơ trong "Kham dư man hứng" nói : "(Núi) Côn Luân thế tổ cao hùng vĩ, ba hành long lớn Nam, Bắc, Trung, chia các 9 châu nhiều thái độ, tinh thố đẹp xấu sản (sinh) vô cùng".

9. Sơn thủy.

Quan hệ giữa sơn với thủy (núi và nước) được sách "*Quản thị địa lý chỉ mông*" nói như sau : "Thủy theo sơn mà đi, sơn giới thủy mà dừng. Giới (hạn) chia khu vực, dừng để vượt qua, tụ khí mà tăng thêm. Thủy không sơn thì khí tán mà không dựa được, sơn không thủy thì khí hàn mà không (quản) lý được. Sơn như quân, thủy như thành, là đất đóng quân, không thành thì chẳng có trại quân. Sơn như nhà, thủy như tường vách, nhà cao cửa rộng không tường thì chẳng có phòng ốc. Sơn như vua, thủy như bề tôi, vua tôi chung hòa, phong hóa thuận phác. Sơn như chủ, thủy như khách, chủ khách ung dung, tình cảm càng thân. Sơn là khí thực, thủy là khí hư. Đất càng cao khí càng hậu. Thủy càng sâu, khí càng lớn. Đất mỏng thì khí ít, nước cạn thì khí yếu. Tự thủy không thể tự sâu nóng, khí gấp mà không ngưng (đọng) được, thực sơn để được vậy. Sơn không thể tự mở mang nổi, khiến "đường (nhà) khí" thông được mà không nút được, chính thủy bổ sung cho việc đó".

Như thế là sơn, thủy phải dựa dẫm nhau mà tồn tại không thể chỉ nhắc đến sơn mà không nói đến thủy, mà cũng không thể chỉ nói đến thủy mà không nhắc đến sơn. Sơn thuộc nội khí như gò đồng, như nhà, như vua, như chủ. Thủy thuộc ngoại khí, như thành, như tường, như bề tôi, như khách. Nội ngoại hợp thành một chỉnh thể không thể chia cắt.

Vì vậy mà bất kỳ nhà phong thủy nào khi xem tướng đất cũng đều phải xem sơn xem thủy người đời mới gọi là nhà "sơn thủy".

Sơn thủy như thế nào thì tốt ? Nghe nói sơn quý ở bát ngát, thủy quý ở chỗ quanh co. Quanh co thì sơn và thủy

được khí tụ, bát ngát thì thủy và sơn được khí nổi nhiều. Núi cao nước nghiêng dốc, núi ngấn nước dốc đứng, núi dốc nước đứt, núi loạn nước chia, núi lộ nước ngược, đó là "ngũ hung". Đầm ao không nguồn; ruộng đồng chật hẹp; khe rãnh ngập cạn; bãi bờ chìm, nổi; vực chằm dịch chuyển, cũng là "ngũ hung".

Các nhận thức kể trên đều từ quan niệm do "khí" dất dẫn mà sinh ra. Người xưa cho rằng "khí" là một hình thái vật chất, khí ngưng (đọng) là vì núi, khí tan (dung) là vì nước. Sơn, thủy đều là khí. Nơi thủy ra, gốc tắt từ sơn; nơi tận cùng, tắt dựa vào thủy. Sơn, thủy là biểu hiện "hư", "thực" của khí, là hai hình thức tồn tại khác nhau của vật chất.

Các nhận thức trên cũng đều có liên quan đến quan niệm thẩm mỹ của người xưa. Có sơn không thủy, có thủy không sơn đều không đủ đẹp. Sơn, thủy nối liền mới đẹp. Thế sơn bát ngát, thế thủy quanh co là cái đẹp của thiên nhiên, ngược lại là mất đẹp.

Như thế quan niệm về sơn thủy trong thuật phong thủy cũng có thể lấy được. Chỗ này thể hiện quan niệm duy vật chất phác và quan niệm thẩm mỹ đơn giản. Quan niệm này chúng ta có thể tiếp thu được. Cứ thử nghĩ nói hơi quá rằng nơi đứng hàng đầu thiên hạ về phong cảnh là sơn thủy ở Quế Lâm nếu chỉ có sơn không có thủy hoặc chỉ có thủy chẳng có sơn thì liệu có còn đẹp nữa hay không ?

Quan niệm "sơn thủy" trong thuật phong thủy vẫn còn cung cấp cho chúng ta phương pháp tư duy biện chứng thống nhất nữa. Xem xét vấn đề không chỉ xét núi, cũng không thể chỉ xét nước. Nếu nghiên cứu sông Trường Giang

không thể không xem xét đến Tàn Lĩnh, Đại Biệt Sơn và Nam Lĩnh, hai dãy núi lớn chạy hướng Đông Tây cấu tạo nên sông Hoàng Hà và Trường Giang, Châu Giang là cả khu vực phân thủy lĩnh. Trường Giang ở giữa hai hệ núi đó : "Hội cả trăm khe mà đổ vào biển cả, trải ngàn đời còn cuộn sóng". Các bậc tiên triết của chúng ta từ rất sớm trong "Khảo công lý" đã từng nói : "Địa thế thiên hạ, nằm giữa hai núi, tất phải có khe lớn mà lên, tất phải có đường". Khoa học khảo sát địa lý cũng đã chứng minh cho cách nói : "Trong vòng biên giới nước ta cứ cách nhau khoảng 8 độ lại có một vết vĩ độ lớn được cấu thành như Thiên Sơn - Âm Sơn, Côn Luân Sơn, Tàn Lĩnh, lại còn Nam Lĩnh. Nếu chúng ta trị (thủy) Hoàng Hà, Trường Giang mà không khảo sát các sơn mạch ven sông thì làm sao không chế nổi nguồn nước, làm sao có thể cải biến được nạn lũ lụt từ căn bản" ?

Cần phải nói rõ là quan niệm về sơn thủy trong thuật phong thủy phản ánh nhận thức mấy ngàn năm của các bậc tiên triết nước ta, còn các thầy phong thủy mượn số kiến giải hợp lý đó dùng để bổ sung cho lý luận phong thủy của mình thậm chí nhiều chỗ còn xuyên tạc bóp méo nói những gì gì là vua tôi, "đường khí" v.v... đó là cách giải thích gượng ép tự nhiên bằng các luận lý mà đó là chỗ chúng ta phải nghiêm khắc phê phán.

10. Thủy long.

Sơn, thủy là hai "đại thần khí của càn, khôn" (tức đồ thờ tự lớn của đất trời - ND chú) có long của núi, thì cũng có long của thủy. Chỉ xem núi không xem nước, đâu được coi là thầy phong thủy tốt ! Các thầy phong thủy đã nói như vậy.

Quyển 3 sách "Quản thị địa lý chỉ mông" đã giới thiệu rất hùng hồn cho "thủy long" của nước ta : "Long dò tới tổ (tiên), thủy ngược tìm nguồn, tìm tổ, để củng cố chỗ quý, để nhập thư mà hưng tông, đi ngược tìm nguồn là đặc biệt nghiêm cẩn. Phàm mở miệng là quay về nguồn, Bắc lấy Hà, Phần làm tông (Hà : sông Hoàng Hà, Phần : sông ở tỉnh Sơn Tây - ND Chú), Đông lấy Giang (tức sông Trường Giang, Dương tử Giang - ND chú) biến làm tông; Tây lấy Xuyên, Lạc (Xuyên : tỉnh Tứ Xuyên, gọi tắt; Lạc : tên sông ở tỉnh Thiểm Tây - ND chú), Nam thì lấy Mân, Chiết làm tông. Về sơn không nhận quý một mình làm tông, còn thủy cũng có tổ tông cả. Sông Hà (Hà Thủy) ra từ núi Côn Luân, sông Phần từ (tỉnh) Thái Nguyên núi Tấn Dương; sông Giang từ Manh Sơn, Lạc Thủy từ Chung Lĩnh, Chiết Thủy từ Ngọc Sơn huyện Hấp". Cách đề xuất này tuy chưa thật chính xác nhưng cũng khác họa nên thủy thế ở nước ta có "lai long khứ mạch" (long tới, mạch đi) ra sao.

Thầy phong thủy lại cho rằng thủy của thiên hạ chỉ có "thủy" của Hoàng Hà là bắt nguồn xa nhất nhưng nước sông hùng hổ chảy lên, tạo hóa không thể đoán bừa được. Nước sông bốn mùa đục ngầu, năm trăm năm chợt trong, ứng với "minh chủ" (quan niệm xưa, chỉ người lãnh tụ - vua - sáng suốt mới - ND chú) ra đời. Đây là quan điểm về tuần hoàn luận trong lịch sử. Họ còn cho rằng Trường Giang có bốn con đường nước dài dặc, thế nước mệnh mông, chín khúc quanh co, do đó Nam Kinh thành nơi đô hội của thiên hạ. Đây lại là quan điểm mang tính quyết định luận trong địa lý. Không hiểu nguyên nhân thế nào tại sao đoạn từ Nghi Xương đến Vũ Hán lại uốn cong như vậy mà tại sao Vũ Hán không có thể trở thành nơi đô hội. Mà Trường Giang một

mạch chảy xiết không dừng ở Nam Kinh cũng không hề ngoái lại mà Nam Kinh vẫn cứ thành cố đô của Lục Triều (gồm các triều đại thay nhau là Ngô, Đông Tấn, Tống, Tề, Lương, Trần sau thời Thục Hán - Tam quốc, còn gọi là Nam Triều, từ năm 222-589 - ND chú).

Sơn long và thủy long có quan hệ gì ? Núi có chạy có dừng, nước chia hướng rẽ, thêm vào thì tới, tới nơi thì hội tụ. Tìm long điểm huyết, trước hết phải xem thế nước. Phép xem nước thì phạm giữa hai dòng nước chảy thì phải thấy núi. Nước tụ tức long ở tận cùng, nước giao nhau là long ngừng. Nước bay trôi thì sinh khí tán, nước đọng lại thì nội khí tụ. Thủy là huyết mạch của long, là ngoại khí của huyết. Long không có thủy đưa thì chẳng làm sao mà tới được, huyết không có thủy làm giới hạn làm sao mà dừng (thành huyết) ! Phạm thuộc long huyết, phải dựa vào đầu đuôi dòng nước mà chứng tỏ ứng nghiệm. Sơn quản số người, thủy quản tiền tài, sơn thủy cùng tạo phúc cho người. Ở đây, thủy tức là thủy long, còn long tức sơn long. Nói đến long, thì tất nhiên phải lối đến huyết. Sách "Quản thị đại lý chỉ môn" quyển 10 nói : "Long mà dài, thủy sẽ đến sông hồ, long mà ngắn thủy chỉ là khe suối... lấy cái thế lớn trăm ngàn dặm làm khăn áo, mà khí phái tự có thể nhìn ra. Nếu như có huyết kết ở đó thì phải có thủy tụ ở đó, huyết ở trên tuy không thấy thủy, nếu có cái thế cung cấp ngầm thì sức càng lớn, không thể không coi đó là tướng huyết được !".

Thủy long có chia, có hợp, có tụ. Thủy tự hợp trước huyết 1 phân, đến long hồ giao nhau hai phân hợp, nơi sơn (núi) thiếu tổ hợp 3 phân. Hợp nhỏ gọi là tiểu minh đường, hợp lớn gọi là đại minh đường. Thủy hợp mà tụ lại thì có nhiều loại rất là phức tạp như :

Thái cực huân thủy : nhìn xa thấy có, nhìn gần thấy không, quầng tròn ẩn hiện chập chờn.

Thiên tâm thủy : huyết ở trước chính giữa mình đường nơi thiên tâm, có thủy tích tụ không cạn.

Chân ứng thủy : thủy ở trước huyết ứng chân long kết phát.

Duyên trừ thủy : bốn phía huyết tích thủy.

Triều hoài thủy : thủy từng tầng nhập vào lòng huyết.

Ngoài ra còn tụ diện thủy, vệ thân thủy, xuyên tý thủy, cát cước thủy, lâm đầu thủy, quyển liêm thủy, lộ tai thủy, giao kiếm thủy, lưu né thủy, phân lưu thủy, cung bốc thủy, yếu đới thủy, phản khiêu thủy, lộ tào thủy, thương bản thủy, hồi lưu thủy, nhập khẩu thủy, cửu khúc thủy, xung tâm thủy, ô kha thủy, ám cung thủy, bạo diện thủy, xạ lạc thủy, hình sát thủy, khiên ngư thủy... kể không xiết.

Hoàng Diệu Ứng trong "Bác sơn thiên" nói : "Phàm xem núi, đến sơn trường (vùng núi), trước hỏi nước. Có đại thủy long tới, nước dài là giang, hà (sông lớn). Có tiểu thủy long tới, nước ngắn là khe suối. Phải hỏi kỹ từ phương nào lại và sẽ đi phương nào. Nơi thủy tới là phát long, nơi thủy tận (hết) thì long cũng tận. Hai thủy hợp mới là tận, hoặc đại hợp hoặc tiểu hợp phải nhận kỹ". Lại nói : "Muốn biết thủy, là biết ở trong. Biết được ở trong, ngược ở trong". "Núi ở mặt Bắc hướng Nam, thủy từ Tây hướng sang Đông, chuyển sang Bắc, Bắc có đất. Có gì chú ý ? Thủy khi bao bọc, bao bọc tại Bắc, khí phải tụ, nghi hòa kết loại mà suy ra huyết, dễ được". Ý muốn nói hợp thủy thì tốt, nghịch thủy cũng tốt mà bao bọc thủy cũng tốt !

Thủy có thủy thành (thành nước). Thủy thành là thành lấy thủy theo kiểu cách. Thủy thành có tác dụng ở giới hạn thủy, khiến long khí không tản mạn. Thủy thành là cửa nhà cho long huyết, hình góc bất nhất. Thủy thành chia ra làm ngũ thành : Kim, Mộc, Thủy, Hỏa, Thổ, đều có dư lành. Khẩu quyết phong thủy nói : "Ồm thành cong cong là Kim thành, chuyển tròn giống như xoay theo hình, chẳng những vinh hoa cùng phú quý, cả nhà hòa thuận thọ, Khang, Ninh. Khuất khúc dây cung, hiệu thủy thành. Bồi hồi nhà cũ tựa đa tình, quý nhân triều đường quan cực phẩm, đời đời gia thế nổi thanh danh. Đốc gấp chảy xuôi, hiệu Mộc thành, thế như tên bắn quả chẳng lành. Giặc giã loạn ly người chết trẻ, nghèo nàn khốn khổ kiếp lênh đênh. Tan nát nhọn xiêu, hiệu hỏa thành, hoặc như đao kiếm vút đua tranh, càng kiếm chảy xiết thanh ào ạt, thành đẹp tìm đâu ở chốn này ! Vương vấn tròn bằng hiệu Thổ thành, có lành có dữ phải phân minh, véo von trầm bổng là nơi đẹp, tranh chảy gầm gào : giặc chớ khinh". Thế cái "ngũ thành" này suy đến cùng là cái gì ? Toàn do thầy phong thủy tùy tiện giải thích, vạch vôi theo ý mình, chả có một tiêu chí nào nhất định. Làm sao ngũ thành lại có quan hệ lành dữ với con người sống ? Dĩ nhiên là khó mà nói cho thủng. "Thuyết ngũ thành" có tác dụng gì, trừ phi làm cho thuật phong thủy càng thêm phần mé tín dị đoan !

11. Thủy khẩu.

Thủy khẩu là gì ? Muốn giải đáp vấn đề này trước hết chúng ta hãy đọc thử "Đào hao nguyên ký" (Bài ký nguồn hoa đào) của Đào Uyên Minh đời Tấn. "*Năm Thái Nguyên triều Tấn có một người câu cá ở quận Vũ Lăng thả chiếc thuyền con theo khe suối, chả biết đi bao lâu thì gặp một*

rừng đào. Rừng đào mọc bên bờ hẹp và cuối rừng đào là nguồn đầu con suối có mấy trái núi nhỏ, trên núi có cửa động không to lắm. Người đánh cá bỏ thuyền lên bộ, chui vào trong động. Thoạt vào cửa động chật hẹp nhưng một người vẫn lách qua được. Lần đi mấy chục bước đột nhiên hang động rộng ra, sáng sủa. Trước mặt hiện ra nơi đất bằng, nhà cửa ngay ngắn, ruộng đồng màu mỡ, hồ ao trong vắt. Đường mòn ngang dọc trong cánh đồng, có tiếng gà gáy chó sủa, người người đều thân nhân, tâm yên, tự thấy vui sướng. Người đánh cá được khoản đãi với tình cảm chất phác, ở đó mấy ngày rồi mới về. Cho tới khi muốn trở lại đầu nguồn suối hoa đào để chơi thì quên mất hướng, không sao tìm ra lối vào động". Câu chuyện này có phần ly kỳ nhưng giúp chúng ta lời chú giải tốt nhất về thủy khẩu.

Thủy khẩu là một nội dung quan trọng trong thuật tướng đất. Cái gọi là thủy khẩu là nơi mà nước bắt đầu chảy ra hay chảy vào, nói chung là nước chảy ra. Phạm nơi nước tới gọi là thiên môn (cửa trời) nếu tới mà không thấy nguồn chảy thì gọi thiên môn khai. Nơi nước (chảy) đi gọi là địa hộ, không thấy nước chảy đi đâu thì gọi là địa hộ bế (đóng cửa). Nguồn đẹp thì châu, ốm có tình, không đẹp thì phọt thẳng, cửa đóng. Cửa đi đẹp thì đóng chặt chẽ, sợ nhất là đi thẳng không thu lại gì.

Núi hai bên bờ nơi nước chảy đi gọi là thủy khẩu sa. Thủy khẩu không có sa tất thế nước chảy ào thẳng ra. Sa (cát) phải giao kết dày đặc, nút chặt vun cao, khít như răng chó, xúm xít như ngồng đàn, ngọn cao chót vót, đá lạ xếp bày. Hình như hốt, như ấn (hốt bằng ngà, ngọc, xương... các quan xưa cầm tay khi châu vua - ND chú), cầm thú, rắn rùa, cột cờ... Thế thì như tướng mạnh giữ ải, võ sĩ hộ giá (xe của

vua đi - ND chú), xe ngựa dập dìu, kiếm kích san sát. Hễ đá trùng điệp thì không kể cơ số, quanh đi quẩn lại đến mấy chục dặm, có la tinh, hoa biểu, hãm môn, bắc biểu, quan sa bày đặt... đều là các kiểu quý của thủy khẩu sa.

Tại sao bảo thủy khẩu sa như thế là kiểu quý ? Đó là vì sơn thủy nói lên cái tình người. Tình ý sơn thủy quay vào trong, bày ngang chuyển ngược, cũng như con người đi bước bước còn ngoái lại, lưu luyến không rời. Sơn thủy xếp tầng tầng lớp lớp dày đặc cũng như con người đoàn đoàn triều cống, tiền hô hậu ủng. Nhìn từ nhu cầu sinh hoạt, bốn bề nước càng nhiều thì cửa cái càng phong phú. Vì vậy thầy phong thủy bảo "thủy chủ tiền tài, cửa mở thì tiền đổ vào, cửa đóng thì tiền dùng không cạn".

Phạm vi thủy khẩu có lớn có nhỏ. Từ cửa vào đến cửa ra nơi nào nước chảy qua thì đó là phạm vi của thủy khẩu. "*Nhập địa nhân đồ thuyết*" quyển 7, về "thủy khẩu" có nói : "Từ một đến 6 - 7 dặm hoặc 2 - 3 mươi dặm mà sơn và thủy hữu tình, châu cống vào trong tất là đất kết lớn; nếu thu vào độ hơn mười dặm cũng là đất lớn, thu 5 - 6 dặm hay 7 - 8 dặm là kết vừa, nếu thu vào 1 - 2 dặm đất, không quá một thủy một sơn là đất nhân tài". Như thế là phạm vi của thủy khẩu có sự so sánh chính với phú quý con người. Thủy khẩu bao gồm mặt đất càng lớn, có thể chịu đựng dung tích càng lớn thì diện tạo phúc càng lớn. Khái niệm về thủy khẩu là tương đối, trong thủy khẩu lớn có thủy khẩu nhỏ, diện tích nhiều thủy khẩu nhỏ tạo thành diện tích thủy khẩu lớn. Mỗi thôn có thủy khẩu trong thôn, mỗi huyện có thủy khẩu trong huyện, mỗi tỉnh có thủy khẩu trong tỉnh. Có thủy là có thủy khẩu, có thủy khẩu là vẽ ra được phạm vi xác định đặc biệt, dựa vào "địa vi" (phạm vi vùng đất có thủy khẩu đó - ND

chú) mà bàn luận lành dữ, bàn luận quan hệ con người với hoàn cảnh, phương pháp này có thể tiếp nhận được.

Địa thế nước ta Tây cao Đông thấp theo tình hình thông thường khẩu mà thủy nhập phần lớn ở Tây Bắc, khẩu mà thủy xuất ở Đông Nam. Thuật phong thủy coi Tây là đáng tôn trọng, thủy từ Tây tới là lành, thủy ra ở khẩu Đông Nam cũng là lành. Trên la bàn phong thủy, vị trí Tốn chỉ Đông Nam là phương lành. Xóm làng thôn trấn nước ta cửa khẩu thủy xuất phần lớn ở Đông Nam do đó có tiêu chí quy định đặc biệt. Phần lớn có cầu cống, cây to, đền miếu làm ở thủy khẩu, các tiêu chí đó không thể tổn hại được vì có quan hệ đến dữ lành. Chả cứ gì thầy phong thủy mà dân làng cũng đều nói như vậy.

Lấy cầu cống làm ví dụ. Cầu cống không chỉ là thiết trí cho giao thông mà còn là yết hầu nơi dân thôn vào ra hàng ngày, là cánh cửa sổ phản ánh bộ mặt của thôn trấn đó. Trong cầu là thế giới nhỏ, ngoài cầu là thế giới lớn. Nếu cầu cống bị lũ lụt phá hỏng thì dự báo cho việc không may đó ắt phải phát sinh. Vì vậy trong dân thôn trung tu tông phả phải ghi nhớ cầu cống, lấy cầu cống làm tiêu chí địa lý trọng yếu. Huy Châu Hưu Ninh Cổ Lâm trong "Hoàng thị trùng tu tộc phả" có ghi địa hình là : "Đông chảy ra thủy khẩu có cầu, xây đình lên trên để ách (khống chế) nơi xung yếu, đào một cái ao vuông nhập vào khe lớn làm cho thôn một đại thủy khẩu, phía Đông cầu có con đê dài ý nói không ngừng, trên có trồng tùng cổ thụ, mười gốc". Dân gian thường vì việc thiết trí cầu cống mà gây nên tranh chấp. Liên Đảo ở Phúc Kiến trong "*Quách thị tông phả*" ghi lại một vụ kiện cáo : "Cầu An Dân là mấu chốt với Liên Đảo tới, bên trái thu tất cả nước cầu mới Long Châu chảy qua mặt, bên trái thu tất

cả nước dâng hậu liêu cung mới chảy cả vào lòng rồi qua mương nước Đông Bắc mà xông (ra), mương lớn Đông Nam có quan hệ nhất với phong (thủy) của Quách tôi... Hương bên nghe lời bầy bạ của thầy phong thủy cho rằng cầu này có lợi cho họ Quách không lợi cho chung quanh bèn thúc bách hương y gây hiềm khích, ra sức ngăn cản, phải đi kiện cáo...".

Hà Hiếu Hân trong cuốn "Phong thủy thám nguyên" của mình đã khẳng định cả mười phần đối với lý luận và xây dựng thủy khẩu, Hà cho rằng "nó cũng tương tự với việc cấp thoát nước trong kiến trúc hiện đại nhưng ý nghĩa tượng trưng còn sâu xa hơn nhiều so với việc cấp thoát nước. Thủy khẩu có ý nghĩa trong môn kiến trúc học hiện đại, mỹ học kiến trúc, tâm lý học kiến trúc, môn hoàn cảnh quan trọng kiến trúc cả đến môn vệ sinh học trong kiến trúc mà chúng ta cần phải phát hiện và thảo luận sâu". Đây là ông Hà đã từ góc độ kiến trúc mà đề xuất ra việc nghiên cứu tính trọng yếu của thủy khẩu.

Chúng ta nhận thấy xây dựng thủy khẩu là mô thức (mô típ) phổ biến mà thôn dân nước ta chọn dùng trong việc kiến thiết ở thôn trấn. Vì nước ta là nước nông nghiệp có lắm sơn nhiều thủy, trong tình hình sức sản xuất chưa phát triển lắm, người ta chọn cách xây dựng thủy khẩu là việc rất tự nhiên. Vì sự tiện lợi trong sản xuất và sinh hoạt tất nhiên con người phải suy nghĩ về quan hệ giữa người với sơn và thủy, vì thế mới có việc xây dựng thủy khẩu. Con người không thể tùy tiện xây dựng thôn làng, xóm làng còn phải phát triển nữa do đó tất nhiên phải chọn hoàn cảnh "đẹp" nhất. Do đó lý luận và thực tiễn xây dựng thủy khẩu đối với việc kiến thiết ở nông thôn nước ta có tác dụng rất tích cực.

Mấy ngàn năm nay dân nước ta xưa nay sản xuất theo phương pháp sản xuất nhỏ và sinh sống trong phạm vi của cái thủy khẩu "nước nhỏ dân đơn", mỗi thôn một họ, trai cây gái dệt, sáng ra đi làm, tối về nghỉ ngơi, ưa thích kiểu "một sơn một thủy", quen thuộc từng bờ cỏ gốc cây, trọng già yêu trẻ, truyền dòng nối đời, không tranh chấp với người, ít đi lại với người, tâm lý ổn định, tục dân chất phác, vui với thiên nhiên tạo nên tế bào của xã hội phong kiến, sáng tạo nên sự phồn vinh của chế độ phong kiến. Nhưng cái loại xây dựng kiểu thủy khẩu này rõ ràng đã bao vây họ lại, khoa học kỹ thuật không được truyền bá đến nơi vì đã cùng nhau xây dựng nên một bức tường cao cách bức đá cản ngăn tầm nhìn và trói chân trói tay họ lại, ảnh hưởng đến việc giao lưu văn hóa và phát triển kinh tế làm cho trí thức đình đốn không thể tiến lên được, tư tưởng thì ngoan cố, cứng nhắc, bảo thủ. Người trong động hoa đào chỉ biết có triều Tần, nên đã hỏi người đánh cá là bên ngoài đã đến đời Vua thứ mấy nhà Tần mà không hề biết là đã có một nhà Hán, lại càng không hề biết triều Ngụy, triều Tấn, thật là bưng bít đến thế nào ! Dựa vào quan điểm hệ thống luận mỗi thôn xóm là một cái rương tối đen đóng kín mít hoặc có thể nói là cuốn sách ố vàng mở nửa chừng, kiểu tế bào xã hội như vậy thật bất lợi đối với việc tiến lên của xã hội biết chừng nào. Vì vậy trong khi nghiên cứu "thủy khẩu" cũng phải xét tới mặt tác dụng của nó đối với xã hội phong kiến cũ, xét quan điểm hợp lý của nó trong chủ trương xây dựng xóm thôn nhưng cũng phải xem xét việc nó đã tạo thành tính bảo thủ và tính hạn chế làm sao cho lý luận và thực tiễn về thủy khẩu có thể đổi mới, phát huy được tác dụng trong đời sống xã hội và thúc đẩy xã hội tiến lên.

12. Sự hung cát của nước (thủy).

Thuật tướng đất không chỉ xem tướng sơn mà còn cả tướng thủy nữa. Tướng thủy là đánh giá sự tốt xấu của thủy. Như thế nào thì thủy tốt ? Nguồn sinh thủy sâu, dài thì long khí vượng, phát phúc dài lâu. Nguồn thủy cạn, ngắn thì phúc phát không xa. Thủy phải nhập đường (ý nói phải nhập vào minh đường - ND chú) lại phải có cửa dưới, để thu thủy, hoặc giả thủy long ngầm cung cấp cũng đều là thủy tốt. Phàm thủy đã tới thì phải đường đi khuất khúc chỗ nằm ngang phải chảy vòng ôm ấp, nước đi phải liên tiếp, chỗ quay về phải ngưng lắng lại. Nếu là hải thủy (nước biển) thì đầu sóng phải cao, sắc thủy phải trắng thì mới tốt. Nếu là suối khe thì tiếng róc rách phải bình ổn mới tốt. Nếu là đầm hồ thì mặt hồ phải như gương mới tốt. Nếu là ao chuôm thì phải có nguồn mới tốt. Nếu là vũng thì phải thăm sâu không bao giờ cạn mới tốt. Người ta không được tùy tiện ngăn lấp đầm ao, hồ, vũng, cũng không được bồng dung đào mương xẻ rãnh làm thương tổn đến địa mạch, mạch đã bị tổn thương thì không thể có thủy tốt được.

Như thế nào là thủy không tốt ? Phàm thủy tới nếu chảy thẳng phụt lớn, chảy xiết ào ào, vọt ngược lật cung đều không tốt. Nếu thủy vô tình mà không đến được "đường" (tức minh đường - ND chú) thì dù có cũng như không. Nếu nhìn mà không thấy nước, cạn mà ướt cả đế giày hoặc đào hố thì đầy nước đến thu đông thì cạn khô như thế là sơn tàn mạch tán, như thế không tốt. Cả đến nước có mùi hôi thối như trâu lợn đái cực không tốt. Nếu là nước bùn mưa xuống thì lầy, trời trong thì khô, đó là địa mạch dò rỉ cũng không tốt.

Nơi "thủy" đọng lại cũng có quan hệ đến việc đánh giá. Sách "*Thủy long kinh*" nói : "Bờ Đông sâu trăm thước, Tây ở có lương khô ", "Tây Bắc ao chuôm gần bên mộ, con cháu bất hiếu gào khóc trời", "Cửa có mương ngang, chân (bị) tạt khó vui", "trước núi như cái gầu, đầu con ôm chân quan". Các câu đánh giá này không đủ tin, chả có khoa học gì cả. Ngay đến thầy phong thủy nói thường cũng hay mâu thuẫn, có lúc bảo : "Sau nhà có đầm ao, vốn là đất nhân tài", có lúc lại bảo : "Sau nhà có đầm ao, bà góa ôm phòng không". Gì thì gì chúng ta chớ có tin cái kiểu này !

Thuật phong thủy cho rằng "thủy" có quan hệ đến dư lành của con người. Nước mà hôi thối, đàn bà thì dễ non, đàn ông bị trí, liệt, nhà cửa lụi tàn. Thiên ứng thủy, chủ đại quý. Chân ứng thủy, nếu như xuân hạ không chảy tràn, mùa thu, đông không khô hạn, chủ cực giàu. Duyên trử thủy, chủ lộc nhiều. Sơn tuyền thủy, vị ngọt, sắc trong, hương thơm, bốn mùa không úng không hạn, chủ thọ lâu. Hoàng Diệu Ứng trong "*Bác sơn thiên — Luận thủy*" nói : "Tìm long nhận khí, nhận khí nếm thủy. Thủy mà màu biếc, vị ngọt, hương thơm là thượng quý (sang). Sắc trắng, vị thanh, khí ôn, chỉ trung quý. Sắc nhạt, vị cay, khí nồng, chỉ hạ quý. Nếu chua chát, nếu thiu thối, không bỏ nói !". Chất của "thủy" có ảnh hưởng đến cơ thể người nhưng nếu nói nước mà có thể chủ được đại quý, trung quý, hạ quý thì quá là huyền hoặc. Chúng ta đã biết trong cùng một tình hình nguồn nước ăn có người giàu có người nghèo, nhân tố quyết định sự giàu nghèo đâu phải ở "thủy" !

Thầy phong thủy thường căn cứ vào hình trạng của dòng sông để bình luận lành dữ của địa hình. Như "*Thủy long kinh*" có hình vẽ, có lời chú thích, xin trích giới thiệu vài điều :

Can thủy tán khí : Can thủy đi xiên, tựa có gập khúc mà không có uốn vòng lại không có Chi thủy để làm nội khí, nói chung không kết huyết (Can : thiên can, thuộc trời, còn có nghĩa là gốc thân; Chi : địa chi, thuộc đất còn có nghĩa là cành nhánh - ND chú).

Can thủy thành viên (tường vách) : dòng thủy quá lớn, như là thân cây. Thủy thành cuốn về, có nơi kết huyết.

Chi thủy giao giới. Bên phải trên dưới đều có thủy chảy qua, trái phải châu ôm ấp, ở giữa kết huyết, phúc đức cực lớn.

Khúc thủy triều đường (thủy uốn khúc châu minh đường): thủy uốn khúc mà đến, ôm khúc mà đi, nơi này có thể kết huyết.

Chi can : đại thủy lênh láng như can long, chi long làm huyết, (quan) đến tam công.

Phân thủy : đầu rồng thủy ngược, nhà tan người chết.

Đầu bao (ôm túi) : bờ phải có túi ao, phú quý không ngừng.

Phi long (rồng bay) : thủy của phi long cầu trong bụng, cháu con kết lại phượng trì đầu.

Nhị long (hai rồng) : Nhị long gặp gỡ đủ thư hùng, phú quý đến tam công (ba quan đầu triều - ND chú).

Đối với các quan điểm này của các thầy phong thủy chúng ta thử phân tích một vài xem sao. Có thể khẳng định một phương diện là họ cũng chú ý bảo tồn sự cân bằng sinh thái, phản đối việc tự tiện đào bới, san lấp hồ ao. Sự giáo dục về mặt này là rất lớn vì nếu phá phách các nguồn nước tất sẽ ảnh hưởng đến sản xuất và sinh hoạt của con người, gây ảnh hưởng không tốt đến khí hậu và tài nguyên thiên nhiên. Họ chú ý đến sự quan hệ của "con người và hoàn cảnh" cho rằng hoàn cảnh có ảnh hưởng trực tiếp đến tố chất cơ thể con người, làm ô nhiễm nước sẽ đưa tới bệnh tật. Những điều đó

là có thể chấp nhận được. Phía phải phủ định là họ đã cường điệu tác dụng có tính quyết định của "thủy", dùng quan niệm bảo thủ về địa mạch để phản đối đào ao hồ, đưa thành quan hệ lành dữ với con người một cách thổi phồng và cực đoan hóa, nói nhăng là thủy tốt xấu trực tiếp ảnh hưởng đến con người : đến mức "nhà tan người chết" hay "làm đến tam công"... Họ đã đưa mục đích của xem thủy vào việc tống táng.

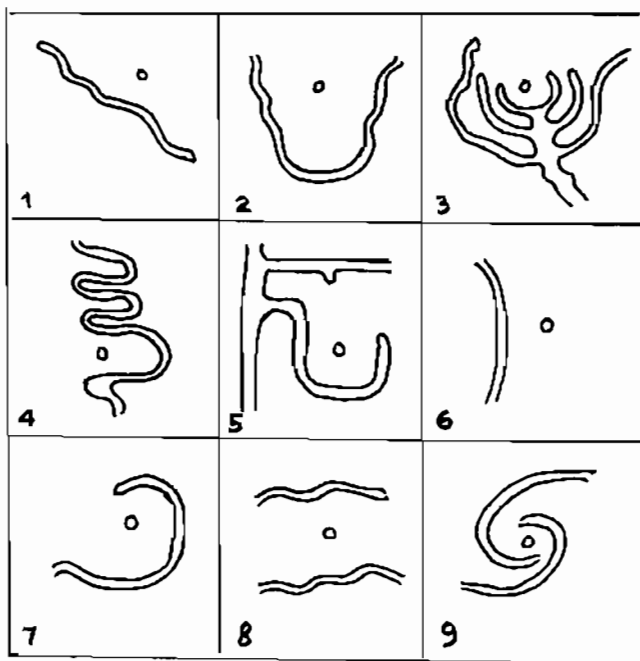

HÌNH 7 : "Thủy long đố"

- | | |
|-----------------------|--------------------------|
| 1. Can thủy tán khí | 2. Can thủy thành viên |
| 3. Chi thủy giao giới | 4. Khúc thủy triều đường |
| 5. Chi can | 6. Phản thủy |
| 7. Đầu bãi | 8. Phi long |
| 9. Nhị long | |

Họ đã đưa những tri thức hợp lý, bóp méo thành không hợp lý, đó là điều không chấp nhận được.

PHỤ LỤC : "Thủy pháp"

Huyệt tuy ở núi, phúc họa ở thủy. Do đó phép điểm huyệt lại định từ thủy. Sơn như vợ, thủy như chồng, vợ quý theo chồng. Nếu vạn dặm trung nguyên (người Trung Quốc vẫn gọi phần đồng bằng của nước mình là trung nguyên - ND chú) mà không sơn (núi) anh hùng thay nhau ra, cơ sao ? Đó là quý ở thủy. Xưa nói có sơn lấy sơn đoạn (đoạn núi), có thủy lấy thủy đoạn (khúc nước). Đó là xương cốt của sơn, đất là thịt của sơn, thủy là huyết mạch của sơn, cỏ cây là lông tóc của sơn, cũng đều có huyết mạch mà thông suốt cả. Chỉ dùng thiên can không dùng địa chi, thủy pháp đều đúng. Càn, Khôn, Cấn, Tốn là đại thần; Giáp, Canh, Bính, Nhâm là trung thần; Ất, Tân, Đinh, Quý là tiểu thần; đó là nội tam thần. Dần, Thân, Tỵ, Hợi là đại thần; Tý, Ngọ, Mão, Dậu là trung thần; Thìn, Tuất, Sửu, Mùi là tiểu thần. Địa chi không hỏi hướng ngồi, phóng nước đi đến đều dữ, gặp Thái Tuế xung động tất thấy họa. Dưa Kim, Mộc, Thủy, Hỏa, Thổ định lành dữ, hoặc đi lại song hành, can nhiều chi ít là nửa lành, chi nhiều can ít là đại hung. Can trong, chầy dài, chi đục chầy ngắn, cùng đến cùng đi, vị chi hỗn tạp. Cứ theo phép, tám can tới, bốn duy đi là (huyền) diệu. Nếu tiểu thần không nhập trung thần, trung thần không nhập đại thần là không lành. Có đại thần, nếu tám can thủy không lại, chỉ bình ổn vô phúc, không phát, vị chi không lộc mã, quý nhân. Nếu thủy thần không tương khắc, tất nhiên chẳng đại phát nhưng không họa. Dần, Thân, Tỵ, Hợi là đất vong thần kiếp sát; Tý, Ngọ, Mão, Dậu là đất hoa đào hay đầm ao; Thìn, Tuất, Sửu, Mùi vẫn là đất hoang hóa mờ mả, thủy pháp đều kiêng kỵ.

BÀI CA PHÓNG THỦY

Nếu luận môn đình, trước luận thủy
Gia đạo thịnh vượng từ đó nổi
Trung đường, thiên tỉnh hai dòng chia
Dẫn đến người ngoài cùng nhìn trộm
Thủ đến tinh tường đều xuất thủy
Thủy phải lưu hành ở chỗ tốt
Dương sơn (núi dương) hợp phóng thủy chữ dương
Âm sơn tất phóng âm thủy đi
Hợp được âm dương khỏi loạn bậy
Đi lại đều phải tinh thần (các sao) lợi
Giả như ở Hợi, hướng Ty phương
Tốn, Kỷ trường sinh có trở ngại
Nếu được xuyên chéo, Bính, Đinh đi
Chẳng phải xuyên trái sang phương Ất
Cong về Kỷ, Tốn xiên ngang quan
Vẫn xuyên Bính, Đinh đi mới tốt
Vẫn kỵ Ngọ, Khôn, Thân 3 vị (trí)
Càng có sao lành không phương đi.

13. Suối (Tuyền).

Nước ta lắm suối, Đông Tây Nam Bắc đâu cũng có suối. Thuật phong thủy cho suối là cửa vào ra của thủy long, đường đi lối lại của thủy long là mạch suối. Sách "Thủy kinh chú - Hà thủy" nói : "Hoàng thủy (tên sông bắt nguồn ở Thanh Hải chảy vào Cam Túc - ND chú) lại uốn sang Đông huyện Doãn Nhai quay sang thành Nam... Huyện có long

tuyền, chảy ra từ Doãn Nhai cốc, trong mắt suối, thủy văn thành giao long". Ở huyện Đằng Xung tỉnh Vân Nam có Hắc long tuyền, huyện Tây Trù có Phong long tuyền hoặc là Phong long trạch (đầm) khi nước lũ lụt lên nước giếng hóa đục nổi bọt và có tiếng réo ào ào.

Thuật phong thủy cũng chia loại suối (tuyền), cho rằng : thang tuyền (thang : sỏi) hay ôn tuyền ở dưới có lưu hoàng trên mặt nước có hơi nghi ngút, đông ẩm hè mát chủ về phú quý. Khoáng tuyền tức hồng tuyền, nước màu hồng ở dưới có khoáng vật, sớm muộn tất sẽ khai quật là tổn thương long mạch không nên tống táng ở đây. Lạnh tương tuyền vi nhật, sắc đục, khí tanh. Lại có dũng tuyền (suối đùn) tiến tuyền (suối phun) lậu tuyền (suối rỉ ra) long thu tuyền, bộc bố tuyền (thác). Phàm nước suối lạnh ngắt khác thường, như chầm như cắt đều thuộc suối dữ (hung tuyền).

Phong thủy lấy tuyền làm huyết, làm đại danh từ thay huyết mộ như tuyền hạ (dưới huyết) tuyền lộ (đường huyết) tuyền nương, hoàng tuyền... Đường Mạnh Giao trong sách "Điệu vong thi" (thơ điệu người chết) nói : "Dưới suối (huyết) hai rồng chẳng gặp lại, tầm vàng én ngọc không tiêu hóa". Nhân dân thường bảo "dưới cửu tuyền" (dưới chín suối) "trên đường xuống hoàng tuyền" (suối vàng)... các lối nói đó có chịu ảnh hưởng của quan niệm phong thủy.

Phong thủy còn cho rằng có long mạch là có tuyền, điểm huyết là phải quen "nhận thức tuyền" (biết xem suối) có thể người chôn mới được có sinh khí.

Kỳ thực cái "bài" này của phong thủy là sai lầm.

Tuyền và sơn mạch quả có quan hệ thật. Trong quá trình chuyển động để tạo nên núi non của tự nhiên vẫn

thường xô kéo các giải sơn nham hình thành nên những khe nứt. Mưa gió tuyết băng rơi xuống tích tụ và vận động ngầm trong đó và tạo thành khe suối. Như thành phố Phúc Châu tỉnh Phúc Kiến nằm ở trên lớp xung tích của nham thạch mà chung quanh lại toàn là đá hoa cương nên chón chón đào lên là thấy ôn tuyền. Lại như Đài Loan, Vân Nam, Phúc Kiến, Quảng Đông, Hà Bắc thường phát sinh động đất, các tầng nham thạch bị gó ép nứt gãy càng làm cho số "tuyền nhân" (mắt suối) tăng lên.

Độ ẩm của nước suối với sơn mạch cũng có quan hệ với nhau. Ở lớp biểu tầng dưới đất (lớp vỏ ngoài), nước hay từ các khe nứt ở các nham tầng chảy ra, nước ẩm thì không cao. Còn từ các nơi sâu thẳm ở địa tầng, cộng thêm vật chất có độ nhiệt cao ở dưới đất như nham tương (chất lỏng nóng chảy của nham thạch - ND chú) dâng lên hoặc khi núi lửa hoạt động phun phún thạch xong, nước từ dưới đất dùn lên thì nhiệt độ thường cao.

Tuyền thủy (nước suối) với sự lạnh dũ của con người chẳng có quan hệ trực tiếp nào, tuy nhiên uống nước suối hay tắm nước suối tất nhiên có ảnh hưởng tới cơ thể người. Đây là sự thực không còn ngờ gì nữa. Do nước suối vận hành ngầm dưới đất tất nhiên trong sẽ chứa lưu hoàng, muối khoáng v.v... có tác dụng trị liệu với con người. Chúng ta có thể kể không biết bao nhiêu là ví dụ : núi Phượng Hoàng ở Quảng Tây có lỗ "nhũ tuyền" quar h năm không cạn, màu nước như sữa, có thể dùng pha trà, nước trà để cả tuần không đổi vị, dùng ngâm thịt, thịt tươi như mới. Huyện Vĩnh Phong tỉnh Giang Tây, ở thôn Phú Khê dưới chân Cửu Phong Lĩnh có ngọn suối, nước suối có mùi như rượu bia mới, đủ các vị chua, cay, đắng, ngọt, thanh; dân vẫn gọi là

"vị thủy" (nước có vị). Ở huyện Lục Hà thành phố Sán Vi tỉnh Quảng Đông có một suối khoáng thiên nhiên có chứa hơn mười nguyên tố vi lượng rất có ích với cơ thể con người như Natri, Kali, Manhê v.v... uống được, tắm giặt tốt. Tỉnh Phúc Kiến phát hiện hơn 1000 nơi có suối khoáng; có thể dùng chữa bệnh và uống được có hơn 800 suối. Tất cả những điều kiện trên đều có đạo lý khoa học, còn như thuật phong thủy cho rằng "tuyên chủ về phú quý", "không thích hợp làm nơi táng địa" v.v... đều là những kiểu nói mê tín dị đoan.

14. Minh đường.

Thời thượng cổ, minh đường là nơi thiên tử coi việc triều chính, là nơi trăm quan châu vua. Còn trong phong thủy thì minh đường là chỗ đất trước huyệt, các núi tụ quanh, các mạch nước đổ về, là nơi tụ hợp sinh khí.

Minh đường có nội minh đường và ngoại minh đường, gọi quen là đại, tiểu minh đường. Trước huyệt và tiểu minh đường, trong long hổ sơn là trung minh đường, còn trong án sơn là đại minh đường. Phạm thế núi ôn hòa, bằng bằng kết huyệt, long hổ ôm trong lòng, gành án (sơn) ở ngay trước thì gọi là nội minh đường. Thế nào là nội minh đường tốt ? Là không được quá rộng, rộng quá tất ở gần nơi khoáng đấng (trống trải), đã trống trải tất khó có thể tàng phong (giấu gió). Lại cũng không được quá hẹp. Hẹp quá thì khí cục không đủ, cục khí không đủ thì không hiển quý (giàu sang). Làm sao rộng hẹp vừa phải, vuông tròn hợp cách, không lệch lạc, không thấp lè tè, không mô đá tròn ôm trong, không suối chảy xung phá, không sinh đá ác, đó là nội minh đường tốt nhất. Ngoại minh đường ở bên ngoài nội minh đường, sơn thế gấp gáp, chúc xuống huyệt kết, long hổ cùng

huyết cùng lên, án trước tương đối xa. Yêu cầu đối với ngoại minh đường cũng không được chặt hẹp, bốn núi bọc quanh mà không có chỗ khuyết trống, nước (thủy) ngoài quanh co, châu về từ xa xa.

Phàm những mộ địa xưng là đại phú đại quý đều có nội minh đường và ngoại minh đường. Nội minh đường chỉ mong được đoàn tụ (ý nói tập trung - ND chú), không mong rộng rãi. Nhưng ngoại minh đường lại mong khoáng đạt, không mong chặt chội. Nội minh đường rộng thì không tụ được, ngoại minh đường chặt thì cục (thế) không mở rộng được.

Minh đường cũng có cách lành cách dữ. Các minh đường kín đáo (nguyên văn : giao tỏa (như có khóa) - ND chú), chặt chẽ, châu tiến, khoáng đạt, tập trung lớn, tụ tập rộng, là minh đường cách lành. Minh đường kín đáo là tốt nhất vì ở giữa là minh đường hai bên có sa đầu vào với nhau như khóa nên có tên này. Chặt chẽ là vì bốn bề được che đậy không lọt mà có tên. Châu tiến là vì phía trước minh đường có thủy đặc biệt châu về nên có tên. Tập trung lớn (đại hội) về nhiều nước quy về minh đường mà có tên, còn tụ tập rộng (quảng tụ) là vì các núi (sơn) các nguồn nước (thủy) từ nhiều chỗ đoàn tụ về. Khoáng đạt là minh đường phía trước huyết mở rộng, sáng sủa mà thành tên. Ngoài ra còn các kiểu minh đường kiếp sát, phản bội, khuynh đảo, khoáng dã, tan nát (phá toái) là cách dữ. Kiếp sát là kiểu minh đường có mũi sa nhọn thuận theo nước. Phản bội vì có hình tượng bội nghịch mà thành tên. Minh đường khuynh đảo là vì thủy ép sa bay mà có tên. Khoáng dã là minh đường phía trước huyết không khoáng (trống trải) mà có tên, phá nát là kiểu minh đường vì nhiều hang hốc quái lạ mà thành tên.

Hoàng Diệu Ứng trong "*Bác sơn thiên*" đã chỉ rõ : "Thủy lên (minh) đường, tức là huyết. Vững thấp bằng, chính ở đó. Muốn tàng phong phải tụ khí, tốt nên vui... Trong đường tụ thủy, tên chứa nội khí. Trong sạch tốt tươi, chệch chồi thành bệnh. Tăng cao bèn hèn, sai phạm tự khổ. Tự ý xuyên tạc, phá tàn chân khí, gây nên mầm họa. (Minh) đường rộng hẹp tùy long ngắn dài. Long xa đường rộng, mới là đúng phép; long gần đường chật, hình thế thích nghi". Lại nói : "Ky có đời đất, ky có đá lớn, ky có gò đồng, ky lấm bụi gai, ky làm đình đài, ky trồng cây trái". (Xem hình 8 : Các kiểu minh đường. Phụ lục : "Ca quyết nhập thức minh đường).



Giao tảo



Chặt chẽ



Khoảng dã



Kiếp sát

HÌNH 8 - Các kiểu minh đường

Tim thấy chân long và chính huyết, minh đường ra sao phải phân biệt. Minh đường quý ở chỗ tụ khí, minh đường tán khí là vứt đi. Phàm ở trước huyết có đất bằng, đó là minh đường chính vị trí. Minh đường khác nhau : có ba kiểu, chọn dùng thì phải nghĩ tham khảo. Minh đường nhỏ ở dưới quầng tròn, định huyết thật giả phải cho rõ. Trung minh đường nằm trong long hổ, khi giao hội, phải phân tỏ tương. Đại minh đường nằm trong án sơn, tất nhiên phải có bốn "thủy" ở. Tiểu minh đường vào cửa cần thận, kiểu vào

chớ trùng lặp. Trung minh đường không trùng hình thế, diệu ở thư hùng vui vẻ. Đại minh đường cần thủy khẩu ngăn chân khí tụ ở trong. Mở ngăn ví như xỏ lỗ khóa, móc thắp ngay ở trong. Hoặc dưới chân núi hoặc luống đất, khóa đóng vui lại mừng. Nếu có hoành long đến làm huyết, sau lưng là đường mộ. Phải đem ba "đường" ra cùng xem, đoán họa phúc luận bàn. Minh đường sáng sửa chiếu muôn phương, rộng rãi từ đầu rất tốt. Sa tốt, sa tốt thường tụ trên mặt, lớp lớp đều thấy rõ. Nếu mà chật hẹp há nên dùng, khác gì ở giếng ngồi đáy cùng. Minh đường rộng rãi người khai thông, thông minh và thành đạt. Chẳng may chật chội người xuẩn ngốc, sợ Viên (chữ Viên 度 trong nguyên văn là họ Viên không có nghĩa - ND chú) đối sang tham kiên định. Xưa nói đường bao dung vạn vật, nhưng lại kỵ đồng trống trái. Lan (can) ngoài nếu ở khoảng (sông) Tương mệnh mang, tuy lan mà chưa lan, (chữ lan này 兰 là hoa lan, trong câu cũng vô nghĩa - ND chú). Muốn núi lấy rộng làm phép chính, bình dương tất lấy hẹp. Muốn núi nếu hẹp bình dương rộng, cách này xem không hợp. Tiêu hiền như thế chia ngôi vị, phòng lớn ở trái, phòng hai ở giữa, phòng ba bên phải, lý này là tối ưu. Thủy ở bên trái phòng lớn hưng (thịnh), tụ giàu của mọi người. Nếu ở bên phải phòng nhỏ phát, ý nghĩa phải phân minh. Minh đường long huyết đều là dữ, suốt đời chẳng hưng thịnh. Long thuật huyết chính, đường tụ khí, phú quý tất chẳng thường. Long huyết dù "hung", đường nếu tốt, hai kỹ vẫn ấm sự. Nếu long huyết tốt, minh đường dữ, chôn đầu càng bản cùng. Hơn một kỹ, khí minh đường gặp, phát phúc thật lớn lao. Ta nay làm bài ca tên "nhập thức" (vào kiểu cách) , từng câu chẳng đơn sai. Nếu thuộc, hiểu lẽ huyền vi, thi qua được danh sư.

15. Sa.

Sa là "sơn" ở bốn bề. Quan niệm phong thủy cho rằng "sơn" dày người béo, núi gầy người trơ xương, "sơn" thanh người sang (quý), "sơn" phá người bi thương, "Sơn" quy (về) người tụ tập, sơn "tẩu" (chạy) người lìa tan, "sơn" trường (dài) người dưng cảm, sơn "xúc" (co rút) người thấp hèn, sơn "minh" (sáng sủa) người thành đạt, sơn "ám" (tăm tối) người mê man, sơn "thuận" người hiếu thảo, "sơn" nghịch người kêu van. Sơn hình (hình thế núi) biến hóa không cố định, có quả nhìn trái vuông mà nhìn phải lại tròn, nhìn cao thì chính, nhìn thấp lại lệch, nhìn thẳng thì xấu, nhìn nghiêng lại đẹp. Nếu sơn hình biến hóa, máu chốt ở điểm huyết. Huyết điểm tốt có thể biến núi xa thành gần, núi cao thành thấp, núi xấu thành đẹp, núi ác thành hiền, núi chạy đi thành quay về, núi xiên thành thẳng. Sa hình có hình thái muôn vẻ khác nhau, gần kề, dời đi, phá lạ... Sa thủy nối liền, sa nhốt thủy, thủy nhốt sa. Sa ôm huyết nhốt thủy nguyên thần, sa long hổ, nhốt thủy trong lòng, sa gần án nhốt trung đường thủy, sa châu ngoài nhốt thủy ngoài long. Hai bên trước huyết là thị sa (sa hầu hạ) có thể chặn gió ác (ác phong). Từ long ôm ấp là vệ sa (vệ : bảo vệ) ngoài ngăn cản gió xoáy (nguyên văn "ao phong" ao là lổm xổm - ND chú) trong tăng thêm khí thế. Ôm tròn trước huyết là nghênh sa, trước mặt đứng riêng là triều sa (triều : châu). Thủy từ trái lại, sa chuyển phải. Thủy từ phải tới, sa quay trái.

Hoàng Diệu Ứng trong "*Bác sơn thiên*" luận về sa, bảo : "Sa ở thủy khẩu vô cùng lợi hại, chọc vào chặt chẽ, long thần tích tụ. Chuột chạy thuận bay, chân long tất bỏ đi. Sa có ba loại : béo, tròn, ngay ngắn là kết cục giàu có ; thanh, nhọn, đẹp là kết cục sang (quý); xiêu, sừng, mọng

là kết cục hèn hạ (tiện). Sa sa có sát, anh biết chăng ? Có mũi nhọn tia ra phá xuyên tới đỉnh, sáu tới đầu, thân ngược hướng, thuận thủy mà đi, trên cao đè ép huyết, đó là hung tướng. Nếu lại có tương quan, phá nát tan, thẳng mạch, hẹp ép sát, thấp hõm xuống, xiêu loạn, thô kệch, gầy yếu, ngắn ngắn, hất đầu, xụ mặt, gãy hông đều là họa nằm trong sa". Đây là đưa các sa nhìn không "mát" mắt, ào ào quy cả vào tướng "hung" và "họa" ở các nơi này không điểm huyết được.

Phong thủy còn giảng cứu về bố cục to tát của sa. Phàm bốn chung quanh huyết đều có sa phú quý, chủ sự lành. Sự sắp xếp sa phải tầng tầng lớp lớp, trước sau có thứ tự, nhất luận hướng trở vào như có ý có tình. Châu sa phải có nước mạnh mảnh chảy, chậm chạp uốn quanh là sa tốt. (Toàn hình vẽ "sa pháp").

Quan niệm này của phong thủy đề xuất ra quan hệ giữa sơn và người. Sơn thế (thế núi) và người mà béo, gầy, mạnh, quý, cao, thấp, lia, tụ, sáng, tối... đều có quan hệ. Người sinh sống ở sơn thủy Quế Lâm (thuộc tỉnh Quảng Tây - ND chú), vốn có vẻ đẹp tú lệ của người ở phương

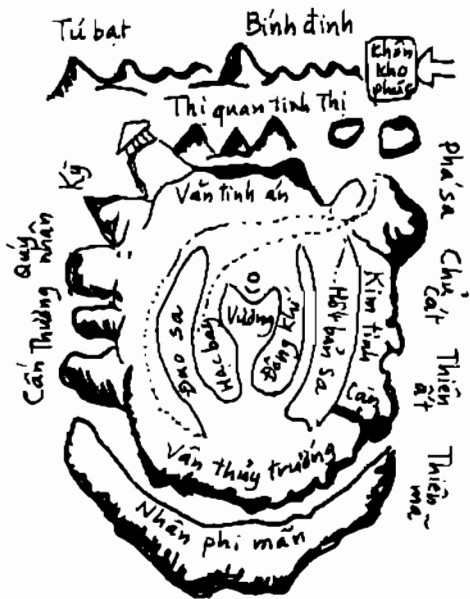

HÌNH 9 - SA PHÁP

Nam. Người sống ở núi Đại Biệt Sơn lại có cái đẹp chất phác thành thật. Người sống ở Đại Sơn ven bể lại có vẻ đẹp khoáng đạt, mạnh mẽ.

Các quan niệm trên của phong thủy còn nêu quan hệ giữa "sơn hình" và thị giác. Thơ cổ nói : "Nhìn ngang thành lĩnh, nghiêng thành phong; trái phải thấp cao vốn bất đồng..." (lĩnh : núi mà đỉnh có đường đi được, phong : núi có đỉnh nhọn vót cao - ND chú). Khi xem núi thì phải xem cao thấp, trái phải, chính diện, trắc diện để xét đoán mới nảy được ra nhận thức sự khác nhau. Chọn được địa điểm tốt, xa gần, cao thấp, đẹp xấu, ác lành, đi về... đều có sự biến hóa. Về thực tế quả là có tư tưởng biện chứng chân chất thật.

Chỉ có điều tiếc là quan niệm phong thủy lại đưa các nhận thức tương đối chính xác vận dụng vào trong việc chôn cất, cho "sơn" là kẻ hầu người hạ (thị) của huyệt để rời chầu, bảo vệ, đón chào... thì quả thật là quá hoang đường.

16. Triều án.

Triều (chầu) và án (chặn) đều là núi. Sơn cách huyệt gần mà nhỏ gọi là án, cao lớn thì gọi là triều. Án như người ngồi trước án, còn triều lại có ý nghĩa như chủ khách cự tuyệt lễ (chào) nhau.

Thầy phong thủy xem triều sơn, có ca quyết chuyên môn rằng : "Điểm huyệt trước hết phải biết triều, triều sơn chưa biết thuật chưa cao, dọc có chân long triều đối ác, cũng cần hung báo chẳng dung nhau. Triều sơn có các loại : hai thủy ép lại là đặc triều, triều sơn kiểu này cực thanh cao; thanh, nhọn, vuông tròn lên trước mặt; cháu con đời kiếp ngọc đeo lưng (ý nói : thất đại ngọc làm quan to - ND chú).

Thứ hai, háy cầu triều sơn ngang, ngang vén trướng màn che ở trong, hoặc bày nha môn tiếng dạ ran, tất là tình ý phải tương quan. Núi mà triều giả hình bất nhất, dù có bước qua chẳng nhập thất (vào trong nhà - ND chú), lật mình trác diện hướng người ta, dù chẳng bị hung cũng chẳng cát. Cục diện bình nguyên lấy trở về, chỉ cao hơn tác cũng là sơn, nếu có thủy ôm thấy dưới tay, ổ kèm vú nổi đứng đầu quan".

Thầy phong thủy coi trọng án sơn và cũng có ca quyết chuyên môn : "Mặt trước có án đáng ngàn vàng, xa vui nhường mây gần ứng tâm, chẳng tới án vì nơi khoáng dang, phòng trong tan nát họa cùng xâm (nhập). Án sơn vui nhất có ba đài, ghế ngọc ngang đàn thật đẹp thay. Góc bút cung treo ngang giá mũ, phượng hoàng ao cũ, áo gấm về. Án sơn tuy có hiềm thô kệch, sừng thừng bay xiêu chẳng bằng không. Đè huyết ngọn cao (nguyên văn "Sâm nham" là mô đá cao vọt lên hiểm trở - ND chú) mà xấu ác, ra người hung ác lại ngu lấu. Án sơn thuận thủy vốn không hay, qua huyết quay vòng lại tuyệt thay, nếu có ngoại sa (sa ngoài) thêm tiếp ứng, cử nhân đề bằng nước tên hương. Ngoại sơn (núi ngoài) làm án cứ cầu mong, ôm đóng nguyên thìn khí chẳng trôi, dọc có huyết tinh không kề án, trung phòng lao đao dạt châu người...".

Tại sao thầy phong thủy muốn giảng cứu về triều án ? Họ cho rằng có án gần tất trước huyết thu thập được chặt chẽ, không bị minh đường quá trống, khỏi cái họa khí không tích tụ được; có triều xa tất có án phối hợp đối nhau, có chứng ứng không bị tệ nạn nút chẹt chặt quá.

Trên thực tế "triều án" là quan niệm phản ảnh tư tưởng luận lý kiểu phong kiến. Họ đã đem các nghi lễ hồi

các bậc thành đạt làm quan và người quyền quý vốn được hưởng thụ vận dụng vào trong việc mai táng, bất bốn bề lăng mộ vẫn cứ phải theo đúng trật tự hiển quý sắt đá của họ. Cái gọi là "triều án" là giảng cứu đủ tình đủ lễ kiểu phong kiến khách thăm chủ, tôi chiều vua, con thờ cha, vợ theo chồng... sang hèn rõ ràng. Các người sang quý thành đạt khi chết chôn ở nơi nhô lên đột xuất trên núi, trước núi phải có án như ngọc kỳ, hoành cầm (đàn năm ngang), đảo hốt (cái hốt ngược) án kiếm (đè kiếm)..., về phía ngoài "sơn" cũng có triều sơn sừng sững như khách, tôi, con, vợ... đó là kiểu oai nghi thế nào !

Quan niệm "triều án" rất thịnh hành ở vùng núi còn ở đồng bằng thì chẳng có mấy ảnh hưởng. Muốn làm cho càng nhiều người tin vào cái "bài vở" này thầy phù thủy đã đề ra : nếu đồng bằng không có triều án thì chỉ cần mảnh ruộng cao hơn một tấc đã là núi, lấy bờ ruộng làm triều. Triều rõ ràng không bằng ngầm cung phụng, bình nguyên (đồng bằng) là ngầm cung phụng còn "hay" hơn cả minh triều vùng núi. Cứ thế người ở đồng bằng cũng cứ tin sái cổ vào triều án. Không núi (sơn) vẫn nói có triều án, có núi vẫn nói được phải làm triều án cho lăng mộ, đó là lối phản thường thức tự nhiên, đó là lối của người ta phụ họa với luận điệu hoang đường vô hại.

17. Điểm huyết.

"Huyết", nguyên nghĩa là "thổ thất" (phòng của đất). "Kinh thi - Đại nhã cầm" nói : "Cổ Công Đán cha, đào bới đào huyết không có gia thất". Huyết có hang lỗ, sào huyết, huyết mộ, huyết châm cứu... với các ý nghĩa khác nhau. Thầy phong thủy coi huyết là đất chôn người chết hay chỗ ở người sống.

Thầy phong thủy nói huyết là do trời, đất sinh ra, là có long sinh tồn nên huyết cũng có sinh thành. Huyết ra sao thì tốt ? Trước hết là phải thật long. Xem đất trọng ở chọn huyết, chọn huyết trọng ở thăm xét long. Thật long tất kết huyết. Thứ hai xem minh đường long hổ, thủy khẩu la thành, phải sắp xếp có oai phong. Phàm hương (phía trước) của sơn thủy là cái thật, đằng lưng sơn thủy là cái giả, phong đằng, thủy nghịch, khí tụ là sống phong thổi, thủy đấng (tràn lan) khí tán là chết. Long nghịch thủy phương (vuông vắn) thành long, huyết được thủy ở sa nghịch.

Thầy phong thủy cho rằng điểm huyết là một việc cực kỳ khó. Ba năm tìm huyết, 10 năm điểm huyết. Long mạch miên man mà huyết trường lớn không quá mấy chục trượng, nhỏ chỉ một vài trượng, từ đó mong tìm ra một cái huyết 8 thước (ta) quả không phải dễ.

Điểm huyết là một khâu cực trọng yếu trong thuật tướng đất; xem qua long mạch và minh đường xong thì phải điểm huyết, điểm huyết sai thì thành công cốc. Sách "*Huyền Nữ thanh nang hải giác kinh*" quyển 3 "Điểm huyết" bảo : "Phép định huyết như người có "khiếu" (khiếu là lỗ, theo quan niệm sinh lý nhân thể xưa người có 7 "khiếu" - ND chú) phải xét kỹ âm dương, học kỹ hình thế nếu chỉ sai một phần một ly thì chệch xa ngàn dặm, trừ phi vô phúc âm phù, hạ xuống là gây họa ập đến, há chẳng nên cẩn thận ru !".

Điểm huyết thì có gì ảo diệu ? "*Hải giác kinh*" cũng bảo : "Điểm huyết không cách khác, chỉ là lấy được khí ra, thu được khí đến mới là diệu thủ (tay giỏi). Nếu biết được thời, cắt dọc xén ngang, cắt ngang xén dọc, tự là mất sáng. Nếu làm theo, bất chước, theo dạng vẽ quả bầu, đến bao giờ

được được !". Như thế muốn bảo phải tùy cơ ứng biến, không thể ăn tươi nuốt sống thì khéo quá hóa vụng. Hải giác kinh đặc biệt nhấn mạnh vào tính linh hoạt và tính giác ngộ, tiếp theo lại bảo : "Hình của sơn xuyên (núi khe) chẳng ngoài vuông, tròn, gãy, thẳng; thể của sơn xuyên không ngoài xa, gần, cao, thấp; thể của sơn xuyên không ngoài thủy (nước) tuyền (suối) đất, đá; biến của sơn xuyên không ngoài toán, chia, đi, lại; tình của sơn xuyên không ngoài sinh, khắc, chế, hóa. Mò cái chỗ tinh vi, tuy vạn biến khó mò đến cùng nắm được cơ hội, cơ hồ chỉ một tiếng có thể phá sạch. Người xưa muốn vạn lời đều vì sự "vị ngộ" (sẽ giác ngộ), thiết pháp từng thấy được từ trong đầu óc, tức gọi là phép tiện lợi thì cũng là lời vô dụng". Có thể thấy, sự ảo diệu là từ trong đầu óc, có đầu óc thì có ảo diệu !

Tuy thế nhưng điểm huyết cũng có tiêu chuẩn nhất định ! Sách "*Quân thị địa lý chỉ mông*", quyển 10 "Hình huyết tham sai" đã chỉ ra : "Huyết ở bụng có ruột có dạ dày, huyết ở đầu có mũi có môi... Huyết cổ thoa (thoa cài đầu của phụ nữ xưa - ND chú) ngọn liễu kia chẳng đợi, huyết dưới cá dẫu chân dê kia chẳng cấm như loan liệng hạc múa hình kia như kết, như én sợ chuột chạy, thế kia hóa loạn; như chim phải đạn thế tất sợ bay cao, như cua phục cấp ngao, hình tất quay thân. Như tạ ơn lễ chúc hình như vòng cung, như kéo soa (còn gọi là cở long tu - ND chú) mà chặt thế phải tập trung. Như kiểu dệt chiếu tết mũ, hình phải tụ. Như gái đẹp trắng non thế phải dâm. Như rùa thiêng, rứt mai, hình phải cụp. Như dưa bí lác lư, thế phải cao to". Hình và thế của các huyết này được lấy làm căn cứ cho việc bình xét huyết của các thầy phong thủy.

Điểm huyết phải suy nghĩ về quan hệ giữa huyết với

long mạch. Hoàng Diệu Ứng trong "*Bác Sơn thiên*" đã luận thuật : "Ngũ long làm huyết, bay ngang dọc ngậm trở về, huyết biến nhiều kiểu. Đang cao bỗng thấp, đang thấp chợt cao, đang Bắc chợt đi Nam, chợt Tây lại Đông, có đi nhanh, có bay chéo, có công thủy, có ghé bờ. Huyết có chính thể, có biến thể... Phép nhận huyết thể nào là thật ? Thế nào là giả ? Hướng của sơn thủy là thật, sơn thủy quay lưng lại là giả. Thế nào là sống ? Thế nào là chết ? Phong tàng, thủy nghịch, khí tụ là sống, phong phiêu (bay) thủy tràn (trề) khí tán là chết. Long nghịch thủy đúng phương thành long, huyết nghịch thủy đúng phương được huyết cố ra sao ? Long được thủy tại thế nghịch (ngược), huyết được thủy tại sa ngược. Long phải vào đầu chuyển ngược để thu thủy, thế là thành long; huyết phải dung kết, hạ sa nghịch thủy, thế là thành huyết.

Điểm huyết còn phải suy nghĩ về bản thân huyết. "*Bác sơn thiên*" lại bảo : "Huyết có cao có thấp, có lớn có bé, có gầy có béo, chế phải hợp được, cao hợp tránh phong, thấp hợp tránh thủy, đại hợp làm rộng, tiểu hợp làm chặt, gầy hợp trầm (chìm) xuống, béo hợp nổi lên. Âm dương độ (lấn) nhau, (ảo) diệu tại tâm".

Điểm huyết phải suy nghĩ về khí. "*Bác Sơn thiên*" bảo : "Khí không hòa, sơn không thực, không thể cấm; hoặc có nếp đất lạ ẩn ở trong, phép phải cấm. Khí chưa ngừng, sơn chạy hướng, không thể cấm; hoặc lưng kết, hoặc hoành long, phép phải cấm. Khi chưa (tụ) hội sơn có đơn, không thể cấm; dương thủy rơi xuống chỗ bằng cục thế phải giữ phép phải cấm; khí không hành (đi), sơn chông đá, không thể cấm; hoặc xương lạ đất ẩn ở trong, phép phải cấm". Đây ý nói sơn không thể tụ khí thì không

thể điểm huyết nhưng có biện pháp giải cứu, giải cứu là hợp, đồng dạng có thể điểm huyết.

Căn cứ vào địa hình có thể chia ra chính thụ huyết, công thụ huyết, bàng thụ huyết, 3 loại. Lưu Cơ, trong sách "*Kham dư mạn hứng*" nói : "Dằng dặc cũng chỉ đến chính thụ, huyết chính thụ thế gian ít có. Muôn núi ngàn nước kết mộ ta, cháu con mừng ơn đất trời lâu dài. Phấn thụ huyết : một nhánh trên tay thoát hình tới, cũng có thể cắt cửa theo quy mô. Không vì phấn long vì kết nhỏ, nhỏ dù thành nhỏ cũng thừa của cái. Bàng thụ huyết : hỏi chẳng thế nào là bàng thụ ? Chính thụ thân long khí mạch tràn. Hoặc ở hai bên trên long hổ, hoặc do quan quý giúp giùm ở trong".

Yêu cầu đối với thổ (đất) cũng phải chắc nịch không được tơi tả. Tạ Hòa Khanh trong "*Thần bảo kinh*" nói : "Huyết đất giống đất mà không phải đất, văn lý (thứ lớp hoa văn đường nét được trình bày trên một vật thể - ND chú) phải chặt chẽ". (Nguyên văn : "Thổ huyết tựa thổ nhi phi thổ, văn lý khấn mật"). Lại nói : "Ngoan ngạnh sinh khí chẳng về, lỏng lẻo chân dương chẳng ở".

Sách "*Thanh nang Hải giác kinh*" quyển 4 "Huyết thổ" lại căn cứ vào tầng thứ của đất, chia đất làm 3 loại, cho rằng huyết đất tốt nhất. Lời văn viết : "Khẩu quyết phá đất có ba : có đất xốp, có đất chắc, có đất huyết. Đất chắc ở dưới đất xốp, đất huyết ở dưới đất chắc, như hạt châu dưới vực, như ngọc trong đá, tạo hóa sinh tinh (tủy), tự nhiên dung kết".

Huyết có huyết "bệnh" tàn khuyết. Mậu Hy Ung trong "*Táng kinh dục*" bảo : "Phàm sơn dừng, khí tụ gọi là huyết, huyết có bệnh thật cùng với phế nhân (người tàn phế, bỏ đi

- ND chú) tuy có hình hài nhưng thần khí bị thương đến bại huyết, mà ở trong không có chỗ tồn tại, như thế phép này không thể táng". Có các thứ "huyết bệnh" gì vậy ? Có huyết xuyên thông lên đến đỉnh (đầu), có huyết gãy tay, có huyết phá (nát) mặt, có huyết trụ chân, có huyết sứt mặt, có huyết đau bụng, có huyết gãy chân, có huyết thủng má, có huyết khoèo chân, có huyền vũ cự thi (thể), có chu tước bay đi v.v... Các huyết bệnh này rất dễ dẫn đến phong, nghi, thủy ba mối hại, các thầy phong thủy rất kiêng.

Có thầy phong thủy chia huyết thành phúc (nguyên văn "phúc", có lẽ là "phú" (giàu) sang, nghèo, hèn bốn loại huyết, nói mười huyết giàu chín huyết lia, phảng phất như gác ám trên thiên đường. Mười huyết sang thì 9 huyết cao, khí thế hiên ngang át cả trăm đồng liêu. Mười huyết nghèo thì 9 thiên thiên (nguyên văn "thiên thiên" = hàng ngày, chữ này tối nghĩa - ND chú) sa bay, thủy dốc chẳng quay về. Mười huyết hèn (hạ) thì 9 huyết ngược cung, hoa đào bán hiếp thẳng cùng xông. Đây là dụ cho người ta hiểu điểm huyết tuy phức tạp, phí thời gian, tốn tiền của công sức nhưng muốn thoát khỏi cảnh nghèo hèn được giàu sang việc điểm huyết là tất yếu.

Yêu cầu đối với huyết, theo sách "*Quản thị địa lý chỉ môn*" quyển 3 "Phục hướng định huyết" nói : "Muốn cao mà không nguy, muốn thấp mà không mất, muốn rõ mà không nổi bật lộ liễu, muốn tinh mà không tù hãm bế tắc, muốn lạ mà không quái gở, muốn khéo mà không hỏng, muốn chính mà không xung không nhô, muốn giúp mà không dựa dẫm không tản mạn, muốn nằm ngang có lòng mà không ưỡn, muốn ôm ấp có uẩn tàng mà không bế tắc, muốn thu thập mà không hẹp hòi không phung phí, muốn chuyên nhất mà

không ganh đua không tiết lộ, muốn cưới mà không ngã, muốn nhớ mà không rời". Đây quả là không thiên không dựa, đường đường chính chính. Trời tạo đất dựng đều do người muốn. Nhưng muốn có một chỗ địa hình đẹp như thế này sợ khó mà có được !

Thầy phong thủy thường lấy vật dò huyết. Phàm như gáy rắn, lưng rùa như cánh chim hạc múa chim loan liệng, như cái cày con tôm diên con cua gộc, như con trâu nằm thông vú, như con voi nuôi cuộn vòi, như con cá ngáp mang, như con lạc đà lặc bấu, như nỏ lên lầy, như bắn đạn vàng, như sóng cuộn, như mắt gỗ, như hổ khẩu ở gang tay như lòng bàn tay ngựa... đều là huyết tốt.

Trong thực tiễn điểm huyết thầy phong thủy chọn dùng bộ sậu nào ? "*Bác sơn thiên*" giới thiệu rằng : "Trong huyết tối mò mò có thể kiếm được chăng ? Thẩm tra âm dương, định ngũ hành; quyết phương hướng; cứu xét sống chết, suy lai lịch; luận tinh phong (tinh : sao, phong : mòm núi - ND chú); xem đến đầu đến đũa; luận về chia, hợp; xem rõ sáng tối; xét kỹ thị phi; soát kỹ nhanh, chậm, cẩn thận về tăng giảm; biết rõ cấm kỵ, tinh thông khéo, vụng, định rõ chính phụ; soát rõ ẩn, bộ". Khi khảo sát ở thực địa cần phải "ngó trước ngoái sau, xem phải nhìn trái, lấy tâm làm chuẩn. Trái một bước, phải một bước, trước một bước, sau một bước, nghĩ một bước, xem một bước. Ta là nó, nó là ta. Không vội vã, không rối loạn. Không được lộ, không được hãm. Ẩn giữa chuẩn, tâm giữa chuẩn, mà nương lên, tâm ứng theo, nông trong sáu, sáu trong nông".

Thầy phong thủy điểm huyết cho rằng không được miễn cưỡng một ly một leo nào. Không được trái cũng không

được phải, sai một ly đi ngàn dặm, phúc hóa thành họa. Nếu như quả có minh đường tốt thế thật thì chẳng là bày đặt ra thì cũng chẳng để ta dùng. "Huyệt" một khi điểm lệch là đi chệch sang đường tà ngay, chỉ có mất công toi.

Thầy phong thủy điểm huyệt, giảng cứu về nông sáu. Nông hay sáu tất khí từ trên qua, nông hay sáu tất khí từ dưới qua. Tuy được đất quý nhưng hiệu quả không ứng nghiệm. Như thế là bảo quan tài đặt cao quá, "nghị" (con kiến) từ nắp chui vào. Quan tài quá sâu, "thủy" (nước) từ dưới ngấm vào. Cuối cùng thế nào là nắm vững nông sáu cũng chẳng có tiêu chuẩn nhất định.

Thầy phong thủy điểm huyệt, có người bàn theo giờ giấc nói những gì năm dương Đông Tây có lợi, năm âm Nam Bắc có lợi. Có thầy lại bàn theo ngũ hành nói những là "mộc tinh táng tiết, hỏa tinh táng diện, thủy tinh táng bào, kim tinh táng ổ, thổ tinh táng giác" (tạm dịch : mộc tinh táng đốt, hỏa tinh táng cháy, thủy tinh táng bọt, kim tinh táng ổ, thổ tinh táng góc). Có thầy lại nói rất dễ dàng, có thầy lại bảo rất phức tạp, thầy nào cũng khoe cách của mình là hay nhất và bảo người khác là chẳng ra gì.

Triệu Cửu Phong ở Phẫu Dương trong "*Địa lý ngũ quyết toàn tập*" giới thiệu cách thầy phong thủy làm thế nào nghiệm thu lại đất mộ cũ : "Phàm mộ cũ phải xem trái phải trước sau một lượt rồi xem đằng trước huyệt đại thủy, tiểu thủy quy về chỗ nào. Chẳng nề lao khổ. Cách xem thủy khẩu đi là trước tiên trồng một cây sào cao rồi đến trước mộ chống ở chính giữa một cái kim la bàn, dùng bàn ngoài xâu kim xem hai thủy (tức đại thủy và tiểu thủy - ND chú) của nội thủy khẩu ở trong huyệt và trước huyệt giao hội ở chỗ

nào hoặc có quay về hay không quay về kho nước. Thứ hai xem hướng địa chi và hướng thiên can, sinh vượng hay không sinh vượng. Lại xem long "nhập thủ" ở chữ nào là sinh long hay tử long, long thủy có phối (hợp) hay không phối (hợp), có thông khiếu hay không thông khiếu, xem là thủy thông khiếu hay long thông khiếu hoặc hợp nguyên quan thông khiếu. Lại xem quý nhân ở thiên can hay địa chi, hợp mỗi quý nhân đắc vị hay không đắc vị (được đúng vị trí) để biết tiến trình ra sao. Xem phương sông có hay không có "sơn", có thủy hay không có thủy để xem sau này có nhân định (ý nói con cái - ND chú) hay không. Xem phương vượng có sơn hay không, có thủy hay không để xem sau này có cửa hay không có cửa. Xem thiên trụ (tức cột chống trời - ND chú) cao hay thấp xem có thọ hay không. Đem tứ duy, bát can, nhị thập tứ tự cục (bốn duy, tám can cục 24 chữ là các thuật ngữ dùng trong thuật phong thủy - ND chú) xem tất cả một lượt hoặc ở thiên can hoặc ở địa chi, hình tượng có tốt hay không. Hay như huyết giàu hoặc là huyết sang. Huyết ấm không ấm, phong thổi lại không thổi, án buồng cung chẳng buồng cung, có hay không có hạ sa. Sau đó chiếu theo ngũ quyết (tức là 5 khẩu quyết - ND chú) ở trong sách và hình vẽ nếu cát thì đoạn cát, hung thì đoạn hung, không đoạn (cắt) cái gì không chuẩn".

Có người tự xưng là Phật Ấn ở trong quyển 4 "*Phong thủy giảng nghĩa*" nói : "Đất quý (tự) tìm tới, hà tất phải gian nan. Nhẹ nhàng hủy diệt ở trong tay kẻ ngu như bỏ há chẳng đáng tiếc sao ! Ở vị trí nào có mật quyết huyết ấy. Đã nhiều lần thực nghiệm cứ y theo phép mà làm là có thể thu được sự diệu dụng của đất lớn phát lớn, đất nhỏ phát nhỏ. Dựa vào sự kết huyết của long, đất lớn phần nhiều từ hồng

rơi xuống huyết, thông thường là đi đến tận đầu cùng kết huyết. Tìm long dưới tiết tới, gặp được khí tụ thành đường thuần khiết chất phác, huyết tinh đặc biệt nổi lên, mở miệng mở tay, tức là đất kết huyết đó. Đương khi ở trong sa long hổ ở trong tiểu minh đường, hạ một la bàn dùng sợi chỉ buộc vào nơi giao hội của hai thủy, xem ở chữ nào để mà định cục diện trước. Lại dùng sợi chỉ buộc ở chỗ hậu long nhập thứ, xem là chữ gì ở trong (la) bàn để định ra long sinh, vượng, tử, tuyệt, tức là trong rẻo đất ở tiểu minh đường không hạn chế ở trên dưới, trái phải rồi đưa thủy khẩu bẩy lại phương vị "mộ tuyệt thai". Phàm hậu long nhập thủ béo phì hình như vỏ ngao chính là châu khí. Lại nếu long ở phương sinh vượng trước sau trái phải, đồi thấp núi cao sừng sững; lại hết ở phương cát tú quan lộc (lành, đẹp, quan, lộc), dịch, dời, chuyển động, đường đường hợp pháp, sau đó ước lượng chỗ ngang ngực quan tài điểm làm chính huyết. Kim tinh (giếng vàng) không nên quá lớn để phòng khí tiết ra. Rồi đến độ số nông sâu tùy đất (địa) mà ước lượng. Thấy đất xốp đã hết, sắc đất thay đổi hoặc năm sắc đã đầy đủ hoặc sắc hồng, vàng sẫm mầu (ý chỉ hàm lượng nước đã nhiều - ND chú) là chứng lý đã đắc khí. Chẳng cần cứ núi cao mới đủ sâu, bãi bằng thì đủ cạn. Chỉ cần chớ có phạm vào 24 "hung" là được".

Cái vị Phật Âm này nói việc "điểm huyết" rất là dễ dàng lại rất "vô tư" (ý không cá nhân, riêng tư - ND chú) đem hết cả chân truyền tiết lộ ra, kiểu gì nghiệm kiểu ấy, nói rằng kiểu nào cũng dễ cũng đều hiệu quả. Nhưng câu cuối cùng "chỉ cần chớ phạm vào 24 hung" thì lại vô cùng phức tạp có khối chết, có lộ thai, có phản trửu (khuyết ngược) có khi chủ (khinh chủ) bối chủ (phản chủ) bạch hồ chùy hung (giá

ngực), thổ huyết, vô phụ (không phụ trợ), vô thực, kinh quyền (đấm tay lên), giả bao (ôm giả) đoạn cảnh triều đầu (chặt cổ xoay đầu), thao qua (cầm "qua", loại binh khí dài lưỡi ngang - ND chú) tương đấu (cùng đấu), lão hổ thành đồ (hổ thành tranh), tà phi (bay chéo) biên hoạt biên tử (bên sống bên chết) ngưỡng ngôa (nhìn ngó), xuy thai (phối thai) long hàm hổ (rồng ngậm hổ), băng diện (nứt mặt), đầu phá (đầu vỡ), thanh long toàn hoài (rồng xanh chui vào lòng)... đây là những thứ ai mà có thể làm cho rõ được ! Không làm rõ, theo truyền thuyết, thì điểm huyết xong sẽ làm "nhà tan người chết", "suốt ngày đánh lộn", "đầy tớ mạnh, chủ yếu", làm gì chẳng khiến người ta sợ chết khiếp. Sở dĩ cứ phải làm người ta sợ hãi vì bản thân nó quá là hoang đường, và những thứ hoang đường chỉ có dựa vào dọa dẫm người mới chế ngự được lòng tin của những người ngu muội, mới có thể biểu lộ được sự cao thâm khôn lường của lý luận phong thủy !

18. Đảo trượng.

Đảo trượng là chuẩn tắc có liên quan đến việc lập huyết hạ quan (tài). Đảo trượng yêu cầu các thế lấy từ nguồn nhập thủ, tinh thần (sao) mạch lạc..., thuận theo tình, không ngược lại lý khiến cho trước sau trái phải phù hợp với thiên nhiên. Có các loại đảo trượng :

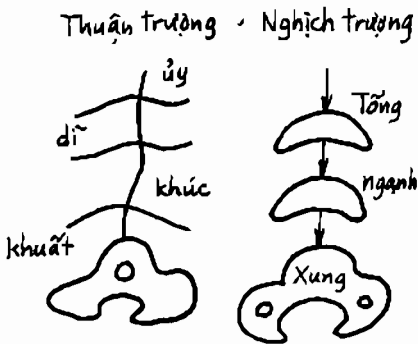

Thuận trượng (trượng thuận) phạm long thế chậm

HÌNH 10 · ĐẢO TRƯỢNG

chạp, mạch nhỏ mà khuất khúc thì dùng thuận trượng, đối chính (diện) nhập mạch, cắm vào trong thuận thế tới mà phóng quan (tài) xem hình 10.

Nghịch trượng (trượng ngược) phạm long thế hùng tráng, khí mạch gấp cứng thì dùng nghịch trượng để tránh cái khí nhọn sắc (hình 10).

Ngoài ra hãy còn xúc trượng (rút trượng) xuyên trượng (vá trượng) xuyên trượng, ly trượng (rời), một trượng (mất) đối trượng, khai trượng (mở), tiết trượng (cắt), đốn trượng (chặt) phạm trượng v.v... đều là cách xử lý quan hệ giữa mạch tới và vị trí huyết.

19. Chọn giờ.

Thầy phong thủy lấy xem tướng đất làm chủ yếu kiêm cả chọn giờ, chọn giờ cũng là một nội dung và tiết mục trọng yếu trong thuật tướng đất.

Phong thủy rất coi trọng chọn ngày. Bài "Tuyệt sơn phú" nói : "Núi khe có một đốt phụ trợ nhỏ, không giảm phúc dày của chân long, năm tháng có một đầu mà mất, ngược lại điềm lành không phải đất lành". Ý muốn nói chọn giờ không thỏa đáng sẽ làm ảnh hưởng đến độ lớn bé nhiều ít của sự tốt lành.

Thầy phong thủy còn nói : "Phát phúc là do địa mạch, thúc đẩy phúc do giờ tốt". Có chọn giờ tốt mới phát được phúc, bằng không phúc sẽ nằm chìm trong đất. Theo cách nhìn của thầy phong thủy "long mạch, huyết lành" là "vật chất", "giờ, ngày, tháng, năm" là "tinh thần", đã có vật chất phải có cả tinh thần, thiếu một vế là không được.

Thậm chí thầy phong thủy còn cho rằng, chọn giờ còn có thể bổ khuyết được sự khuyết hãm của địa hình. "Chẳng được chân long được thặng năm, cũng ứng phú quý vượng gia đình". Chỉ cần năm tháng tốt không có "chân long" cũng vẫn được phú quý. Còn có nghĩa là nếu bạn lên ô tô ra đi không vào giờ tốt thì dù xe tốt lái giỏi vẫn bị tai nạn ô tô, thậm chí còn có thể dự đoán được thời gian bị nạn !

Những căn cứ của việc chọn giờ là gì ? Trước hết có thể từ hai chữ "kham dư" mà khảo sát. "Kham" là đạo trời, "dư" là đạo đất, kham dư là đạo của trời đất, thuật kham dư là thuật phối hợp cho tốt đạo trời với đạo đất. Muốn phối hợp được tốt thì phải chọn giờ tốt.

Thế giờ nào tốt ? Giờ nào xấu ? Các thầy phong thủy có nhiều cách xem giờ. Thử lấy vài ví dụ :

Phạm ngày Thủy, ngày Thổ. Thìn thuộc long, thuộc Thổ, là long tinh, long là vũ sư (thầy mưa). Hợi thuộc thủy. Hế ngày Thìn, Hợi đều có liên quan đến Thủy. Nếu đến ai điếu (chia buồn) không được khóc ra nước mắt nếu không sẽ thuộc về hệ cầu mưa, và sẽ mưa to ngập cả phần mộ nhà cửa.

Ky hung thần. Giữa trời và đất có cát thần (thần thiệu) và hung thần (thần ác). Cát thần thì có "thanh long", "minh đường", "bảo quang", "ngọc đường", "tư mệnh" v.v... gặp giờ trục sấn thì vạn sự dù có gặp dữ cũng hóa lành, đây là "hoàng đạo cát nhật". Ngoài ra còn "thiên âm", "dương đức" "phúc sinh" cũng là cát thần, nhưng có lúc phải kiêng cử. Hung thần là "thiên canh", "kiếp sát", "thiên mẫu", "thiên hỏa", "tai sát", "đại bại", "tử thần" là các hung thần trục sấn, phải kiêng cử ngày này.

Ky tam sát : thế nào là tam sát ? Dần, Ngọ, Tuất, thuộc hỏa cục, hỏa vượng ở phương Nam; phương Bắc (Hợi, Tý, Sửu) là xung, thuộc tam sát (Hợi là kiếp sát, Tý là tai sát, Sửu là tuế sát còn gọi là "mộ khố sát"). Thân, Tý, Thìn hợp thủy cục, thủy vượng ở phương Bắc; phương Nam (Ty, Ngọ, Mùi) là xung, thuộc tam sát (Ty là kiếp sát, Ngọ là tai sát, Mùi là tuế sát. Hợi, Mão, Mùi hợp Mộc cục, Mộc vượng ở phương Đông; phương Tây (Thân, Dậu, Tuất) là xung thuộc tam sát (Thân là kiếp sát, Dậu là tai sát, Tuất là tuế sát). Ty, Dậu, Sửu hợp Kim cục, Kim vượng ở phương Tây; phương Đông (Dần, Mão, Thìn) là xung thuộc tam sát (Dần là kiếp sát, Mão là tai sát, Thìn là tuế sát). Dùng khẩu quyết biểu thị thì : "Dần, Ngọ, Tuất sát Bắc; Thân, Tý, Thìn sát Nam; Hợi, Mão, Mùi sát Tây; Ty, Dậu, Sửu sát Đông". Thế tam sát được vận dụng ra sao ?

Nếu luận về năm thì cứ năm Dần, Ngọ, Tuất nếu ở phương Bắc đều là năm tam sát. Năm Thân, Tý, Thìn phương Nam đều là tam sát. Hợi, Mão, Mùi thì phương Tây thuộc tam sát. Ty, Dậu, Sửu thì phương Đông thuộc tam sát. Nếu địa hình đã chọn thuộc phương hướng phạm sát thì không thể tống táng được. Đó là ngày tháng Dần, Ngọ, Tuất thì kỵ tu tạo ở phương Bắc, ngày tháng năm Thân, Tý, Thìn kỵ sửa chữa xây dựng ở phương Nam, ngày tháng năm Hợi, Mão, Mùi thì kỵ tu tạo ở phía Tây, ngày tháng năm Ty, Dậu, Sửu lại kỵ tu tạo ở phương Đông. Ví dụ Nhâm Sơn kiêm Tý, Tý thuộc phương Bắc thì không được tu tạo động thổ vào tháng giêng (Dần) tháng năm (Ngọ) tháng 9 (Tuất) nếu không sẽ bị phạm sát.

Ky Thái Tuế. Thái tuế là năm Chi của năm đó (Chi là 12 địa chi, thuộc 12 năm, mỗi năm 1 chi) là vị trí rất tôn cao

không được mạo phạm đối xung. Ví dụ năm Quý Hợi thì "Hợi" là phương thuộc Thái tuế, với Hợi tương sai 5 năm chỉ là Ty là chính đối diện với Hợi, như vậy phương Ty là không được động dụng việc thổ mộc bằng không sẽ dẫn đến Tuế phá. Thầy phong thủy lấy Thái tuế ví làm Quân (vua) phương tương đối gọi là Thần (tôi), quân thần không được đối địch, nếu đối địch thì sinh "đại hao" (hao tổn lớn), đã đại hao thì "phá tài" (mất của). Nhưng "Thái tuế khả tọa bất khả hương" (tạm dịch "Thái tuế có thể ngồi không thể hương") nếu là năm Quý Hợi thì Hợi sơn lấy Thái tuế chiếm (ngồi) sơn, Hợi sơn có thể động thổ mộc được.

Phương pháp các thầy phong thủy dùng chọn giờ rất nhiều, nội dung vô cùng phức tạp, xin thử giới thiệu vài kiểu :

Tông (theo) phép Thìn : là phương pháp tuyển chọn theo thần sát cát, hung. Về phương diện thời gian thì có "niên gia", "nguyệt gia" và "nhật gia", "thời gia" làm thần sát. Vì thời gian không giống nhau mà không gian cũng tạo thành "sơn gia" lành, dữ.

Phép lộc mệnh, tức là phép "tạo mệnh", cho rằng người có bát tự (tám chữ - theo mê tín cổ thì dùng thiên can địa chi biểu thị cho năm, tháng, ngày, giờ sinh của con người phối hợp với nhau thành tám chữ và căn cứ vào 8 chữ đó để đoán số mệnh tốt xấu - ND chú). Việc chôn cất cũng phải chiếu theo tám chữ đó, nếu chiếu theo thì sẽ được phú quý.

Phép thiên định còn gọi là phép "thất chính tứ dư trạch nhật" (chọn ngày 7 chính 4 dư). Thiên tình có thất chính và tứ dư, "Thiên thù gia, địa thành hình" (trời chiếu nhà đất thành hình) trời đất phối hợp với nhau.

Vận khí pháp (phép vận khí) lấy mô thức 5 vận và 6 khí một chu kỳ để quy định sự biến thiên của khí hậu, sự lành dữ của điềm ứng theo.

Tam thức pháp : dùng kỳ môn độn giáp của nhà binh, phép lục nhâm nhị truyền tứ khóa và thái ất thần số hợp với nhau gọi là tam thức, tam thức hợp nhất hóa thần.

Các phương pháp kể trên đều căn cứ vào âm dương, bát quái, hà lạc, ngũ hành... là các học thuyết cổ để suy ngẫm về thiên thời địa lợi để tiện đón lành tránh dữ. Theo truyền thuyết thông qua chọn ngày có thể cải biến được số mệnh con người, khiến người ta con cháu đầy đàn, của cải như nước đổ đạt vinh hiển.

20. Phương vị.

Phương vị là tri thức nhân loại có từ sớm nhất : trước, sau, phải, trái, trên, dưới, bất kỳ lúc nào cũng phải phân biệt rõ. Vì vậy "Đông Nam Tây Bắc" các từ chỉ phương hướng đó đều đã có trong "bốc từ" cổ (các dấu ghi chép trên mai rùa hay xương thú trong khi bói toán để chỉ thời gian, nguyên nhân, sự ứng nghiệm v.v..., có từ thời nhà Ân, thế kỷ 14 - thế kỷ 11 trước công nguyên - ND chú). Sách "Thượng thư - Nghiên điển" đã ghi rõ về bốn phương vị : "Ngung di, Dương cốc là phương Đông, Nam giao là phương Nam, Tây nhật, Muội cốc là phương Tây, Sóc phương là phương Bắc".

Thời kỳ Tiên Tần có vùng đất tôn phải, có vùng đất tôn trái Vương thất nhà Chu, nước Trịnh, nước Tấn, nước Triệu đều tôn phải. Nước Tần, nước Sở tôn trái. Có nước lúc thì tôn phải, lúc thì tôn trái.

Phân biệt trái phải nói chung từ ngòi phía Bắc hướng xuống Nam. Thầy phong thủy lấy trái phải làm long hổ, cho rằng Mộc sắc Thanh đức tượng cho long; Kim sắc Bạch đức tượng cho Hổ; Thủy sắc Hắc đức tượng cho Huyền vũ, Hỏa sắc Xích đức tượng trưng Chu tước. Nếu như bốn thế không mặt ngoảnh về Nam thì sắc và đức của thú đó không theo vị (trí) đó.

Bất kể là âm trạch hay dương trạch, sự khác biệt về trái phải trong thuật phong thủy lại rất chu đáo. Sách "*Quản thị địa lý chỉ mông - Sơn thủy thích vi*" khi luận về hình trái, phải của sơn thủy đã nói : "Hình trái toàn mà thế phải thành, thế trái thành mà hình phải toàn. Đó là phải theo cái đạo tương đắc về cương nhu, tương thành về "tấn, mấu" (tấn chỉ "thư" là giống cái, mấu chỉ "hùng" là giống đực - ND chú) không có bên hơn bên kém. Duy có trái ôm mà phải ngược, phải trụ mà trái chạy. Trái nâng mà phải kéo, trái nuôi mà phải giảm, trái dừng mà phải hãm, trái thắng mà phải lật, trái nối mà phải cắt, phải rộng mà trái nhấn, trái quay lại mà phải ngoảnh đi, phải đi mà trái ngồi, trái phòng mà phải thoát, phải dầm mà trái càn". Đây là lấy trái làm cương lấy phải làm nhu lấy trái làm tấn, lấy phải làm mấu. Kéo tức lôi đi. Giảm tức tiêu bớt. (Nguyên văn : "xiết, tức duệ. Ngoãn, tức tiêu").

Sách "*Quản trị địa lý chỉ mông*" lại còn một thiên chuyên mục "*Tả hữu thích danh*" luận về địa hình trái phải là : "Hình phải, trái vị chi ép nhà, thế trái, phải vị chi đỡ cửa... Trái đứt mà nam không thọ, phải nứt mà nữ bị thương... Giả hoặc như rồng (long) như rắn (xà), cuộn thân quay đuôi tất trái phải hình (như) chân, bốn thế thành toàn". Đây là đem trái phải với lành dữ liên hệ vào nhau.

Tống táng chu đáo về phương vị có thể truy ngược lên đến xã hội nguyên thủy. Ở thời kỳ đồ đá mới, đầu người chết chôn đều hướng theo một phương nhất định : ở Đại văn khẩu (tức cửa sông Văn ở tỉnh Sơn Đông - ND chú), ở Thanh Liên cương châu về Đông, ở lưng chừng dốc châu về Tây.

Thầy phong thủy rất kiêng vi phạm trái phải của địa hình. Tạ Hòa Khanh trong "*Thần bảo kinh*" nói : "Trái cưỡi phải tiếp tất phải phòng lật ngược lưỡi búa. Huyệt có hợp với cưỡi trái, cưỡi lên Kim. Có hợp với tiếp phải in vào Mộc. Đương trái mà phải, đương phải mà trái là lật ngược lưỡi búa". Lại nói : "Là từ trái tới huyệt ở mé phải. Phải tới, mộ ở mé trái". Đây muốn nói Sa thủy châu từ đâu tới ứng với có nơi tránh về. Trái tới tất phải đón, phải tới tất trái đón.

Lại còn kỵ trước sau nữa. "*Thần bảo kinh*" nói : "Sau co trước duỗi, nhất thiết kiêng đục bị thương cổ thoa. Lành co, nứt táng, đất huyệt. Trước duỗi, nhả táng, tương thủy". Đây muốn nói phải co duỗi cho thích hợp không được làm tổn thương (đến) long, làm mất huyệt.

Lại còn kiêng trên dưới. Huyệt lên tất thổ bạc (đất mỏng) kiến ít. Dưới huyệt thì đất dày ngấm nước. Phải đứng cao đứng thấp, trên dưới sao cho thích hợp. Tình hình cụ thể thế nào thì xử lý cụ thể thế ấy.

Nhà ở từ rất sớm đã được lo chu đáo về phương vị. Trâu Hành nói trong "*Thương, Chu khảo cổ*" là : "Mồ mả thời Ân Khư ở theo hướng Đông Tây nhiều, hướng Nam Bắc ít hơn cùng với cả loạt cung điện các đời sau ngoảnh hướng Nam là có chỗ khác nhau. Điều cần chú ý là không ít cung điện mồ mả đều tiếp cận với phương hướng của Kim từ tức là tiếp cận với hướng chính Nam Bắc hay chính Đông Tây, nói lên

là thời đó kỹ thuật xác định phương hướng đã tương đối tiến bộ.

Đối với phương vị xây dựng đời Hán càng lắm điều cấm kỵ. Sách "*Luận hành - luyện thời thiên*" nói : "Đời muốn động thổ xây dựng, năm tháng sẽ có "thực", tất có chết. Giả như bây giờ Thái tuế ở Tý, Tuế thực ở Dậu, tháng giêng đóng ở Dần, nguyệt thực ở Ty; Tý, Dần mà khởi công tất Dậu, Ty trong nhà thấy thực tang".

Người thời Hán phổ biến là trọng hướng Tây, rất kỵ phạm vào lợp nhà hướng Tây. Sách "*Luận hành - Tứ vi*" nói : "Thêm nhà phía Tây là không lành. Không lành tất có chết chóc". Sách "*Phong tục thông - Thích kỵ*" nói : "Nhà không tăng về Tây. Tục truyền rằng Tây là trên hết, tăng thêm nhà ở trên, hại đến nhà lâu dài". Nhưng sách "*Tán tự*" và "*Khổng tử gia ngữ*" lại bảo là chớ nên mở rộng nhà ở về phía Đông. Đằng thì bảo Đông, đằng thì bảo Tây thế là-trò gì ? Kỳ thực chỉ có mỗi một việc : nhà dựa hướng Bắc ngoảnh hướng Nam thì phía Đông là bên trái, còn nhà dựa hướng Nam ngoảnh hướng Bắc thì phía Đông là bên phải. Người thời Hán coi trọng bên phải, coi là ở trên thì làm nhà coi sang phải là phạm thượng, phạm phải điều tôn trọng.

Khi xây dựng nhà ở chúng ta chớ để ý quá đáng đến việc kiêng kỵ phương hướng. Nhưng chúng ta cũng phải chú ý về phương hướng. Ví như hướng Tý Ngọ là hướng chính Nam; Sửu Mùi sẽ là hướng Nam, chệch về Tây 30° là hướng Tây Nam; Hợi Ty sẽ là hướng Nam, chệch 30° về phía Đông là hướng Đông Nam. Các hướng này đều có thể khiến trong nhà tràn trề ánh mặt trời, mùa Đông ấm mùa Hạ mát, có lợi cho người ăn ở làm việc, bảo vệ được thị lực, điều dưỡng

thân thể. Cùng ở một tòa nhà cao tầng, phòng ngoảnh hướng Nam và phòng ngoảnh hướng Bắc cũng phải chênh lệch đến mấy độ ở nhiệt độ trong phòng. Cùng người có bản chất như nhau nhưng ở phòng phía Bắc thì rét run rẩy cả chân tay, còn ở phòng phía Nam thì mặt mũi hồng hào. Ở phòng phía Nam thường xuyên có tia tử ngoại diệt vi khuẩn, ở phòng phía Bắc thì thường xuyên cảm cúm, ẩm ướt. Dân tình ở các phòng phía Nam nói chung tâm tình thoải mái còn dân ở phòng phía Bắc thì luôn bị ức chế khó chịu. Tục ngữ có câu : "Hướng dương môn đệ hảo phong quang" (hướng về mặt trời, học trò đều tươi tỉnh) không phải là không có đạo lý.

PHỤ LỤC : Biểu chỉ hướng xây dựng.

Sau đây là một số địa phương kèm hướng xây dựng tốt nhất :

Bắc Kinh : Nam chéch Đông 30° trở lại, Nam chéch Tây 30° trở lại.

Thượng Hải : Nam đến Nam chéch Đông 15° .

Thạch Gia Trang : Nam chéch Đông 15° .

Thái Nguyên : Nam chéch Đông 15° .

Huhebaotơ : Nam, Nam chéch Đông, Nam chéch Tây.

Cáp Nhĩ Tân : Nam chéch Đông $15^\circ - 20^\circ$

Trường Xuân : Nam chéch Đông 30° , Nam chéch Tây 10°

Thẩm Dương : Nam, Nam chéch Đông 20°

Tế Nam : Nam, Nam chéch Đông $15^\circ - 20^\circ$

Nam Kinh : Nam, Nam chéch Đông 15°

Hợp Phi : Nam chệch Đông 5 - 15°
 Hàng Châu : Nam chệch Đông 10 - 15°
 Phúc Châu : Nam, Nam chệch Đông 5 - 10°
 Trịnh Châu : Nam chệch Đông 15°
 Vũ Hán : Nam chệch Tây 15°
 Quảng Châu : Nam chệch Đông 15°, Nam chệch Tây 5°
 Nam Ninh : Nam, Nam chệch Đông 15°
 Tây An : Nam chệch Đông 10°
 Ngân Xuyên : Nam, Nam chệch Đông 23°
 Tây Ninh : Nam, Nam chệch Tây 30°
 Ô Lỗ Mộc Tề (Urumuxi) : Nam chệch Đông 40°,
 Nam chệch Tây 30°
 Thành Đô : Nam chệch Đông 45°, Nam chệch Tây 15°
 Côn Minh : Nam chệch Đông 25° - 56°
 Lasa : Nam chệch Tây 5°, Nam chệch Đông 10°
 Hạ Môn : Nam chệch Đông 5° - 10°
 Trùng Khánh : Nam, Nam chệch Đông 10°
 Thanh Đảo : Nam, Nam chệch Đông 5° - 15°
 Sita (Thi Đại) : Nam, Nam chệch Tây 15°

Ghi chú : Biểu này căn cứ theo "Thiết kế nhà ở nông thôn" của Châu Bảo Lương, có sửa chữa.

21. Thái Tuế.

Tục ngữ có câu : "Hoa Hoa thái tuế" và "Chớ động thổ trên đầu Thái tuế". Như "Thủy Hử", ở hồi 2, Cửu Văn Long Sử Tiến quát bảo Trần Đạt : "To gan thật ! Dám đến động

thổ trên đầu Thái tuế". Sách "Sơ khắc phách án kinh kỳ - Lưu Đông Sơn Khoa kỹ Thuần Thành môn" kể : "Quan nhân chớ có động thổ trên đầu Thái tuế, con cháu tôi sẽ chẳng hay ho gì đâu". "Thái tuế" thành lời nói cửa miệng của nhân dân, là một đại danh từ không được xúc phạm tới.

Thế "Thái tuế" thật ra là gì ? Truy tận nguồn gốc thì nó vốn là tên một vì sao có từ cổ đại. Thái tuế và Tuế tinh đối ứng nhau. Tuế tinh là Mộc tinh. Người xưa nhận thấy Tuế tinh mỗi 12 năm là một chu thiên (thực tế chỉ có 11,68 năm) do đó chia Hoàng đạo thành 12 phần; phần có Tuế tinh gọi tên có chữ Tuế, cộng lại 12 tên Tuế : Thọ tinh, Đại hỏa, Tích mộc, Tinh kỷ, Huyền hạo, Thú tử, Giáng lâu, Đại lương, Thực chẩm, Thuần hỏa, Thuần vị. Vì trong sách "Quốc ngữ" có chữ "Tuế đại Thuần hỏa", "Tuế tại Tinh kỷ" là ghi chép theo cách chia ở trên. Phương hướng vận hành của Tuế tinh là từ Tây sang Đông, lại đem Hoàng đạo chia thành 12 chi, phương hướng là tương phản vừa đúng nên người xưa mới giả thiết ra 12 vị Thái tuế. Hướng của Thái tuế với sự vận hành thực tế của Tuế tinh là phương hướng vận hành ngược chiều nhau vì vậy người xưa đem mỗi bộ phận có Thái tuế hàng năm lại dùng tên để gọi. Như Thái tuế ở Dần gọi là Nhiếp Đê Cách, ở Mão gọi là Đơn Ủ. Về sau lại đem phối hợp với 10 tuế dương tổ hợp thành 60 can chi dùng để chỉ năm.

Thái tuế 12 năm chạy một vòng chu thiên vừa đúng phối hợp với phương vị của 12 địa chi. Gặp năm Giáp Tý thì Giáp Tý là Thái tuế. Gặp năm Ất Sửu thì Ất Sửu là Thái tuế, cứ thế mà suy loại đến năm Quý Hợi thì dừng.

Quan niệm phong thủy cho rằng, sao Thái tuế mỗi năm về đúng phương vị là làm hung tinh (sao dữ), nếu trong năm

đó động thổ xây dựng nhà cửa đúng phương vị đó hay chôn cất cùng phương vị thì sẽ gặp nhiều tai họa.

Quan niệm này sinh ra từ sớm, từ thời trước Tần. Sách "Tuân tử - Nho hiệu" chép rằng : "Vũ Vương chém Trụ, ngày hành hình binh kỵ Đông Nam mà đón Thái tuế" (nguyên văn : "Vũ vương chi chu Trụ giã, hành chi nhật dĩ binh kỵ Đông Nam nhi nghênh Thái tuế"). Đoạn ghi này có ý nói là ngày Vũ Vương phạt Trụ chính là ngày mà nhà binh kiêng. Lúc đó có đại thần khuyên : "Tuế ở phương Bắc chớ nên đi đánh Bắc". Vũ Vương không nghe kết quả ngược lại với Thái tuế, quân Vũ Vương chạy tới sông Phàm Thủy. Nước sông Phàm lên mênh mông đến giữa dòng sông, nước sông nổi sóng lớn. Tiết trời trở lạnh, ngày đêm mưa rả rích lòng quân dao động. May nhờ có các thần (thánh) tới giúp đỡ, đổi dữ ra lành, diệt được Thương Trụ.

Đến đời nhà Hán, việc cấm kỵ đối với Thái tuế càng thịnh hành. Vương Sung về vấn đề này đã viết "Luận hành - Nan tuế" thuật lại rằng : "Sách cổ "Di si pháp" nói : "Đời Thái tuế dữ, công Thái tuế càng dữ" (nguyên văn : "Si để Thái tuế hung, phụ Thái tuế diệc hung"). Đời Thái tuế (để Thái tuế) tên gọi là "Tuế hạ", công Thái tuế (phụ Thái tuế) tên gọi là "Tuế phá" đều là dữ cả. Giả như Thái tuế ở Giáp Tý, người thiên hạ đều không được dời đi Nam Bắc, xây nhà cưới gả đều tránh cả; chỉ dời đi Đông Tây, nếu dời tứ duy như vậy theo tương đều lành cả. Như thế chả là đã động tới Thái tuế, đã chẳng phải là "để Thái tuế" bị xung là gì !".

Các nhà phong thủy đời sau rất tôn sùng nghiêm khắc cái quan niệm này. "Thổ phong lục" nói : "Thuật gia (chỉ các

phong thủy - ND chú) lấy Thái tuế làm đại tướng quân người đồng thổ, di dời đều phải tránh phương này !".

Chả biết từ khi nào, Thái tuế lại biến thành một miếng thịt. Sách "*Cổ kim đồ thư tập thành - Nghệ thuật điển*" dẫn sách "*Dậu dương tạp trở*" nói : "Huyện Tức Mặc ở Lai Châu có anh em Vương Phong 3 người. Phong không tin việc phương vị cấm kỵ. Thường đào mương đúng phương Thái tuế thấy một miếng thịt to như cái đầu còn ngo nguậy bèn lấp miếng thịt đó đi, nhưng cứ lấp lại trời ra. Phong sợ bèn bỏ dở. Vì ở lâu dài ngoài biên ải, anh em Phong cùng người ở bị bạo bệnh ít ngày rồi chết chỉ còn lại có mỗi người con gái". Lại dẫn thêm ở sách "*U quái lục*" nói : "Đồng Biểu Nghi nhà ở Sa Hà đường, muốn đào đất xây nhà, thuật giả (người kể chuyện - ND chú) nói : "Phương Thái tuế không thể xây dựng được" ! Đồng không tin cứ đào sâu xuống 3 thước thấy một cục thịt ngo nguậy. Người bảo đó là Thái tuế. Đồng rất hối hận bèn vứt xuống sông, sau cũng không bị tai họa gì".

Ngoài ra Nguyễn Hảo Vấn trong "*Tục di kiến chí*" cũng có chép : "Hà Tín Thúc người Hứa Châu, đỗ tiến sĩ ở An Trung. Sùng Khánh năm đầu, để bố ở nhà quê... sai người ở đào đất sâu hơn trượng được một khối thịt to như cái khay, người nhà khiếp sợ vội vàng chôn lại. Tín Thúc bị bệnh chết, vợ con người nhà hơn 10 người cũng theo nhau chết. Thúc giả (người hiểu biết - ND chú) cho khối thịt đó là Thái tuế".

Viên mai trong "Tứ bát ngữ" chép các chuyện thành "Ngộ Thái tuế sát thần họa phúc các dị" kể rằng : Từ Đàm, Trương Thị Tiến khi chưa gặp thời về kinh đô thi Hội. Ở nhà xí thấy một khối thịt toàn thân có mắt biết là gặp Thái

tuế. Thị Tiến nhớ trong sách nào có nói : "Quạt Thái tuế thoát vạ", nhân đang cầm cây gậy tầy bèn cùng người nhà thay nhau quạt. Mỗi lần quạt thì bên thân có mát lại lộ vẻ vui sướng hơn. Năm đó Thị Tiến đỗ Tiến sĩ. Tướng Văn Túc đào giếng ở trong nhà được một khối thịt vuông vức như mặt bàn. Dao chọc không thủng, lửa đốt không cháy cứ ngọ nguậy từ từ hóa ra nước. Năm ấy Văn Túc chết".

Các sách cổ đó đều nói Thái tuế là khối thịt có người lại bảo là tảng cơm. "*Đậu dương tạp trở*" chép : "Có viên ngoại lang bộ Công là Trương Châu Phong bảo : "Trang cũ ở Đông thành từng xây tường ở trên Thái tuế, chỉ một đêm đổ sạch. Cho rằng bắt đầu không tốt, công chẳng thành , bèn thúc trang khách chỉ huy xây lại cao chưa được mấy thước, bỗng nhà bếp hét lên : "Quái lạ này !". Vội nhìn thấy cơm đang nấu mấy đấu bỗng nhảy vọt cả ra ngăn đất lấp tường đều như tầm ăn rồi, không hạt nào dính, tường cao đến nửa cứ như giới hạn. Nhân mời đồng cốt cúng tạ đất, không có ống ta".

Nghe nói năm 1986 ở liên thôn thuộc huyện Vĩnh Đăng tỉnh Cam Túc, khi đào sâu xuống đất 10 mét thấy một khối thịt đường kính 14 cm, cao 17 cm, trên trắng dưới vàng, đó chính là thứ mà người xưa gọi là "Thái tuế". Qua sự kiểm định của trường Đại học Lan Châu thì đây là một loại cầu khuẩn mới và các nhà chuyên môn bèn đặt luôn tên cho nó là "Thái tuế khuẩn". Điều bây giờ còn cần phải nghiên cứu là Thái tuế khuẩn có quan hệ gì với thổ nhưỡng. Sao Thái tuế và khuẩn Thái tuế có quan hệ gì với nhau không ? Sao Thái tuế, khuẩn Thái tuế có quan hệ gì với việc động thổ xây dựng công trình hay không ? Người viết sách cho rằng thổ nhưỡng ở nơi thích nghi với giống khuẩn Thái tuế sinh

sống chắc là chất đất phải xốp dẻo, xây dựng nhà rất dễ lún sụt. Đại khái các nhà phong thủy xưa mượn luôn hiện tượng ngẫu nhiên được phát hiện này để thêm mắm thêm muối vào.

Tóm lại, Thái tuế trong thuật phong thủy không đủ để tin và cũng chẳng đáng sợ nên lại càng chẳng đáng kiêng kỵ gì. Đối với thứ này chúng ta nên bắt chước và học tập Vương Sung hơn 2 ngàn năm trước, đã phê phán việc kiêng kỵ Thái tuế trong Sách "*Luận hành*", ông viết : "Tránh Thái tuế là ý gì ? Bảo Thái tuế kể xấu di dời đi ư ? Tất người dời bị tai họa. Bảo Thái tuế không cấm người dời đi thì kể xấu mâu thuẫn với cái gì ? Tất người xuôi Nam ngược Bắc trên đường đều bị tai ương cả ư ? Ý của Thái tuế cũng như lòng của Trương Sở (tên một chức quan - ND chú). Trương sở trên đường đi đụng xe ngựa mạo phạm đến Trương Sở làm Trương Sở nổi giận, há một mình ôm đờ giữ vật phá nhà đổ cửa người trót xúc phạm mà còn trách chi ai ? Xưa Văn Đế đi qua cầu Bá Lăng, có người đi đường bỗng thấy xa giá (chỉ xe vua đi - ND chú) sợ nhảy xuống cầu, sau lại cho rằng xe của Văn Đế đã đi qua rồi nên vội vã chạy ra làm cho ngựa kéo xe hoảng sợ. Văn Đế nổi giận, cho là việc thuộc Đình úy là Trương Thích Chi phân xử. Giả sử Thái tuế đang đi gặp Văn Đế nhớ ra tất là người đã phạm thần, có khác gì người ở dưới cầu chạy ra ngày xưa ? Phương chi ngày nay người đi trên đường, dùng sức dim chết, liệu có biết có đụng Thái tuế đi ra không ? Vì người đi dời không có thể xử, không thể xử, tất phạm và không phạm đâu có biết, đã không biết thì có đi hay không đi không thể thẩm xét được"!

Vua Tống Nhân Tôn nhà Bắc Tống cũng phủ nhận Thái tuế. "*Văn kiến hậu lục*" chép rằng : "Khoảng năm Gia Hựu,

sửa cổng Đông Hoa, quan Thái sử nói : "Thái tuế ở phía Đông, không thể phạm được !" Nhân hoàng đế phê vào bản tâu : "Phía Tây nhà phía Đông là phía Đông nhà phía Tây, phía Đông nhà phía Tây lại là phía Tây nhà phía Đông. Nếu Thái tuế quả có ở đấy dù xây dựng chẳng phải kiêng".

Đến nhà vua của xã hội phong kiến còn chẳng tin có Thái tuế, chẳng lẽ chúng ta là những người sống trong thời đại mới lại sợ "không dám động thổ trên đầu Thái tuế" ư ?

B. THUẬT NGỮ CƠ BẢN

Trong thuật phong thủy thường thấy một số thuật ngữ linh tinh nửa vời khiến người ta mất công giải thích. Dưới đây là một số giải thích đơn giản căn cứ vào hình vẽ sắp xếp :

Bát Sơn : là Càn, Khôn, Ly, Tốn, Chấn, Đoài, Khảm, Cấn sơn. Đó là lấy bát quái phối hợp với "sơn" để phán đoán sự lành dữ của người ta.

Bát phong : là "phong" của tám phương hướng : trước sau, trái, phải, hai vai, bàn chân. Bát phong chủ trì lành dữ của người ta.

Tam nguyên : Phong thủy lấy 180 năm làm một chu thiên, Giáp Tý thứ nhất 60 năm là thượng nguyên, Giáp Tý thứ 2 cũng 60 năm là trung nguyên, và Giáp Tý thứ 3 là hạ nguyên cũng 60 năm. Gộp chung là tam nguyên.

Hạ thủ sa : còn gọi là hạ quan, hạ tỳ. Không kể Đông Tây Nam Bắc, phạm cứ xuất thủy một phương thì đều gọi là "hạ thủ". Phạm "hạ thủ" có "sa" thì tất có kết tặc. Chỉ cần "hạ thủ" một "sơn đầu" (đầu là cái túi, ý nói núi vòng

như miệng túi - ND chú) hơn được thượng thủ sơn qua là đất kết phát. "Thủy" chảy trước huyết đổ sang trái thì bên trái là "hạ thủ". Trước huyết "thủy" chảy quy về phải thì bên phải là hạ thủ. Nếu ở bên tay trái có một sơn nghịch thủy dài đến tận sơn bên phải, "đầu" (túi) nằm ở bên phải sơn thủy. Nếu tay phải có một sơn nghịch thủy chảy dài đến bên trái, "đầu" nằm ở bên trái sơn thủy. Đây gọi là nghịch quan, chủ việc phát tài lộc. Nếu hạ thủ sơn co ngắn, "đầu" không quá thượng thủ sơn thì thành giả huyết. Hạ thủ trùng điệp chặt chẽ tất kết càng lớn. Hạ thủ rộng rãi, là đất chẳng nên tìm.

Thổ tinh sơn : Khẩu quyết nói : "Thổ tinh cao, lớn, dày có đầu, bình phong sống trâu cũng một màu".

Thiên bàn tức la bàn hoặc gọi là la kinh. Hồ Trọng Cung đời Tống trong "Vĩ hàng mạn du cáo - Đàm tinh Lâm Hán lưu thuật thi" nói : "Ông nghèo bán thuật (đây chỉ thuật phong thủy, "thuật" là các "nghệ" như bói toán, cúng bái... - ND chú) ông nghèo như tôi nghèo một phần. Ông cấp la bàn đi sông biển, tôi ôm nghiên vở lên mây xanh". (Nghiên : cái nghiên mài mực nho xưa - ND chú). Còn nữa, Thiên bàn là tương đối với địa bàn. Dùng để chỉ bóng nắng mặt trời.

Khai sinh phần : Người chưa chết đã chọn trước chỗ chôn (phần : huyết chôn - ND chú).

Mộc tinh sơn : Khẩu quyết : "Mộc tinh thân vút vạn người kinh, đổ cây ngang đất rõ rành rành".

Nguyệt ky : Âm lịch ngày 5, 14, 23 hàng tháng là ngày nguyệt ky. Chiếu theo hào tượng và cửu cung từ mồng 1 đến mồng 9 theo thứ tự tiến từ 1 đến 9 cung. Mồng 5 là trung

cung, là cực của tinh vị (vị trí sao), là đất chí tôn, mọi việc đều phải tránh. Từ mồng 10 đến 18 lại theo thứ tự tiến vào từ 1 đến 9 cung, ngày 14 lại là trung cung. Cùng theo kiểu ấy, ngày 23 là trung cung cũng đều phải tránh.

Phụ mẫu sơn (núi cha mẹ) : là núi ngụy nga phía sau huyệt.

Thiếu tổ sơn (núi ông trẻ) : ở gần huyệt.

Hỏa địa (đất lửa) : nhà ở đất dễ bốc cháy.

Hỏa tinh sơn (núi hỏa tinh) : Khẩu quyết nói : "Hỏa tinh làm (ông) tổ như hoa sen, tham (vọng) lớn nối liền nhà tế tướng".

Thủy khẩu sa : Núi ở hai bên bờ thủy khẩu. Thủy khẩu không sa tất thế nước (thủy) dốc thẳng ra, không tốt. Nơi thủy khẩu cần phải có núi đầy đặc, xin xít như răng chó, như đàn hạc cùng chen chúc, trùng điệp quanh quất mấy chục dặm mới là đại cát. Nếu có hoa biểu, hãn môn (cửa bảo vệ) la tinh, bắc thìn thì càng tốt. Địa hình kiểu này biểu thị "thủy" chảy tình ý ngoảnh vào trong, bước bước lại quay đầu "có vẻ" như không muốn rời đi.

Thủy mạch : nước chảy. Hình như mạch, lạc trong cơ thể người nên mới thành tên.

Thủy dương : bờ bắc của "thủy". Xưa cho sơn Nam, thủy Bắc là dương, sơn Bắc thủy Nam là âm.

Thủy đáo cực : lai thủy (nước chảy tới) tiến nhập vào minh đường, vào gần trước huyệt.

Thủy tinh sơn : Khẩu quyết : "Sáng thủy tinh cao vút tận trời, uốn éo như rắn xuống biển khơi".

Lục thập giáp tý : Lấy thập can và thập nhị (12) chi theo thứ tự kết hợp với nhau, người xưa dùng chủ yếu để ghi nhớ thời gian. Lục thập (60) Giáp Tý vòng và quay trở lại từ đầu, đó là : Giáp Tý, Ất Sửu, Bính Dần, Đinh Mão, Mậu Thìn, Kỷ Ty, Canh Ngọ, Tân Mùi, Nhâm Thân, Quý Dậu, Giáp Tuất, Ất Hợi, Bính Tý, Đinh Sửu, Mậu Dần, Kỷ Mão, Canh Thìn, Tân Ty, Nhâm Ngọ, Quý Mùi, Giáp Thân, Ất Dậu, Bính Tuất, Đinh Hợi, Mậu Tý, Kỷ Sửu, Canh Dần, Tân Mão, Nhâm Thìn, Quý Ty, Giáp Ngọ, Ất Mùi, Bính Thân, Đinh Dậu, Mậu Tuất, Kỷ Hợi, Canh Tý, Tân Sửu, Nhâm Dần, Quý Mão, Giáp Thìn, Ất Ty, Bính Ngọ, Đinh Mùi, Mậu Thân, Kỷ Dậu, Canh Tuất, Tân Hợi, Nhâm Tý, Quý Sửu, Giáp Dần, Ất Mão, Bính Thìn, Đinh Ty, Mậu Ngọ, Kỷ Mùi, Canh Thân, Tân Dậu, Nhâm Tuất, Quý Hợi.

Bình tiêm (bằng nhọn) : táng khẩu (lỗ chôn).

Bình dương : Nơi bằng phẳng có "thủy". Sơn địa phải đứng mà xem, bình dương phải đảo (ngược) mà xem. Trước địa huyết của bình dương phải có miên cung thủy. Sau huyết phải có phản cung (cung ngược). Đất bình dương cực hợp với nghịch thủy sa, vì bình dương thủy phần lớn chảy thẳng, đi thẳng mà có nghịch thủy sa tất thủy đi chắc là có xoáy. Làm sao để xem lành dữ của bình dương ? Có sách "Ngũ ngôn kim cú" nói : "Muốn hiểu đất bình dương, nước lênh láng xem tướng, nước tràn quay về kho, phú quý, đình (con cái) thọ đủ. Long thật giả phân (biệt) sao ? Huyết nhỏ nhìn cho rõ. Mọi nguồn quay một kho, trung cao là hình thật. Long của long huyết thật, hợp xem đỉnh quý nhân gặp quan là cần nhất, ngôi làm đến Tam công. Phép bắt long bình dương, nước lại quanh thổ bình (bãi đất bằng). Nơi nước lớn tụ hội, phương chính là tu long. Trái thuộc trường phòng

quan, sau cao trước thấp dần. Khác phòng trong tổn thất, con trường họa đến trước. Phải, thuộc tiểu phòng quan, trước thấp sau cao ngồng yếu thọ rồi bại tuyệt, con nhỏ cũng khó sống. Trước thấp nghèo lại hèn, sau cao tuyệt cái con. Trung phòng giữa trước sau, bại tuyệt họa tất sinh; giữa vừa hai bên thấp, các phòng nghèo mặt rệp. Sau vừa trái phải cao, nhà nhà người thưa thớt".

Bình cơ (nền bằng) : đất nền bằng phẳng.

Chính tâm : Kim Tý - Ngọ của la bàn (kim chỉ Nam).

Khứ thủy : "thủy" chảy đi phía trước huyết.

Long : có sơn long, thủy long, có thể biến hóa.

Long huyết : nơi kết phát của khí mạch của "sơn" (núi), hợp với "trạch" (nhà). Tướng Bình Giá trong sách *"Một truyền thủy long kinh"* nói : "Cung ngang long huyết sinh vinh hiển, hợp tạm xuyên long chủ phát tài".

Long hổ : hai "sa" bên cạnh trái phải của huyết. Trái long, phải hổ. Mậu Hi Ung trong "Táng kinh dực" đã nói : "Hai" sa "trái phải kề mình, đặt tên long, hổ rành rành chẳng sai, cốt để bảo vệ khu huyết không để "phong" (gió) thổi, ôm áp (huyết) có tình, không ép không đè, không cắt không loạn, xưa gọi là "rồng xanh uốn éo, hổ trắng phủ phục".

Long bàn (rồng nằm) : thế núi khuất khúc chập chùng.

Tả phụ hữu bật : "Sơn" ép đối nhau hai bên trái phải huyết phải cao thấp, lớn nhỏ, gần xa... cho tương xứng mới gọi là hợp cách. Phàm tròn vồng lên như thái dương, thái âm thì gọi là "nhật nguyệt giáp chiếu" (mặt trời mặt trăng

hai tầng chiếu), nếu dựng đứng như ngọn bút, cột cờ thì gọi là "văn vô đứng hầu", ở trái phải của long bên phải gọi là "thiên ất, đại ất"; ở hai bên khe núi gọi là "thiên hồ, thiên giác" (cung trời, góc trời); ở phía trước chầu hai bên gọi là "Kim ngô chấp pháp"; ở hai bên minh đường gọi là "thiên quan, địa trực" (cửa trời, trực đất); ở hai bên thủy khẩu gọi là "hoa biểu, hân môn" (cột hoa, cổng bảo vệ).

Bắc thần : núi đá cao hiểm trở trong vùng thủy khẩu, vách cao vút mấy nhận (đơn vị đo chiều dài cổ khoảng 7 - 8 thước ta, độ 2,5 - 3 mét - ND chú), hình trạng quái dị, lớn giống như Bắc thần, nhỏ như La tinh. Bắc thần chủ phát đại quý, tục ngữ nói : "Một vị Bắc thần quản vạn quân, phò mã công, hầu chiêu thảo danh". Hình của Bắc thần như sư tử, giống kỳ lân, như phượng bay tiên hạc, như hổ mạnh, rồng nằm.

Tù tự hình (hình chữ tù) : bốn mặt bọc kín, là địa hình không có lối ra. Có lời quyết nói : "Bốn mặt nước chảy tròn tên hình đặt chữ "tù"; vận may có đến thời mới phát, vận rủi muôn sự cứ mà "ngơi". Treo góc dựa bên như tự có, ở trong làm huyết lại càng sâu. Thời gian đừng nói bàn cờ đất, hạ được tướng quân vạ đến đầu".

Thổ táng (thổ đây là phun ra - ND chú) : vươn ra trước.

Động thổ : đào nền đất mới.

Thiết tiếu : thành lập đàn tràng tế cầu phù hộ. Thiết tiếu (bày đặt lễ "tiến" - ND chú) ba ngày gọi ba chầu, thiết tiếu 5 ngày gọi 5 chầu.

Giao cấm : giới hạn.

Trạch triệu : giới hạn bốn bề của phần mộ.

Hợp thọ mộc : người chưa chết đã làm sẵn quan tài.

Hoa biểu : trong vùng thủy khẩu có ngọn núi lạ đứng sừng sững, phẳng phất như cột cờ ở ngoài sân, trong thủy khẩu tất có đất phú quý.

Nhạc sơn : "Sơn" ở sau huyệt nơi đặt quan tài dùng để gói huyệt. Nhạc sơn có ba kiểu : một là đặc nhạc, mức từ xa xói đặc biệt tới, tự nhiên áp huyệt. Thứ hai là đá nhạc, chặn ngang áp huyệt không để khoảng trống. Thứ ba là hư nhạc, tuy có núi nhỏ, (nhưng) tán loạn trống trải xa, là đốt hung huyệt giả không dùng được. Lại còn tả nhạc, trung nhạc, trường nhạc, cao nhạc, đa nhạc v.v... các kiểu cứ theo hình tượng chỉ cần cao rộng che chắn không để khoảng trống khuyết tức là kiểu tốt.

Dương can : liệt vào số vị đơn của thiên can, tức : Giáp, Bính, Mậu, Canh, Nhâm.

Dương trạch : nơi ở, nhà ở, thành trấn, miếu vũ v.v...

Dương thần : liệt vào số vị đơn (lẻ) của địa chi tức là : Tý, Dần, Thìn, Ngọ, Thân, Tuất.

Dương sai : Trong 60 năm Giáp Tý thì Kỷ Mão, Kỷ Dậu là âm thần, ba thần ở trước âm thần là dương thần. Sự phân biệt là trước Kỷ Mão là Bính Tý, Đinh Sửu, Mậu Dần; trước Kỷ Dậu là Bính Ngọ, Đinh Mùi, Mậu Thân.

Dương thác : Âm lịch tháng giêng ngày Giáp Dần, tháng 2 ngày Ất Mão; tháng 3 ngày Giáp Thìn; tháng 4 ngày Đinh Tỵ; Kỷ Tỵ; thuộc tháng 6 ngày Đinh Mùi, Kỷ Mùi; tháng 7 ngày Canh Thân; tháng 8 ngày Tân Dậu; tháng 9 ngày Canh Tuất; tháng 10 ngày Quý Hợi, tháng 12 ngày Quý Sửu gọi là ngày dương sai, làm mọi việc không hợp.

Dương phá âm xung : Âm lịch tháng 6 ngày Quý Sửu, tháng 12 ngày Đinh Mùi là ngày dương phá âm xung, mọi việc không hợp.

Âm thác : trong 60 năm Giáp Tý thì Giáp Tý, Giáp Ngọ là dương thần. Trước âm thần ba thần đều là âm thác. Sự phân biệt là trước Giáp Tý là Tân Dậu, Nhâm Tuất, Quý Hợi và trước Giáp Ngọ là Tân Mão, Nhâm Thìn, Quý Ty.

Âm can : liệt vào số chẵn của thiên can tức là Ất, Đinh, Kỷ, Tân, Quý.

Âm trạch : mộ địa.

Âm thần : số chẵn của 12 chi là Sửu, Mão, Ty, Mùi, Dậu, Hợi.

Âm vị : Âm lịch tháng 3 ngày Canh Thìn, trăng khuyết ở Thìn; tháng 9 ngày Giáp Tuất, trăng khuyết ở Tuất đều là âm vị, mọi sự không thích hợp.

Âm yêm (yêm là đầy đủ) : nghi lễ tôn trọng người chết. Sách "Lễ kỳ - Tăng tử" nói : "Chết non không được phụ tế hà cớ gì mà âm yêm dương yêm" ? Chú thích : "Tế người đã lớn (nguyên văn : thành nhân - ND chú) bắt đầu lập bàn thờ ở mé Tây Nam nhà (nguyên văn : "áo" chỉ mé Tây Nam nhà, chỉ chỗ xa trong nhà - ND chú) trước khi đón thi thể gọi là âm yêm, sau khi cất thi thể đổi Tốn sang góc Tây Bắc gọi là dương yêm".

Âm long : Phương vị quái khí được số âm gọi là âm long "Hiệp ký biện phương thư" quyển 33 nói : "12 tính âm long ưa dùng âm khóa, 12 tính dương long ưa dùng dương khóa".

Âm đức : thi hành công đức ngầm đối với người. Hoặc gọi là thần âm đức trong (cõi) âm.

Âm tiền (tiền âm) : người mê tín cho là người chết rồi xuống cõi âm cũng cần tiền, xưa dùng giấy để làm tiền âm.

Lai long (long tới) : núi chủ. Nguồn gốc tới của long mạch. Triệu Dữ Trí đời Tống trong "Tân thoái lục" nói : "Tống Văn Công (Hy) thường cùng khách bàn về thuyết phong thủy của đời thường, nhân bảo : "Ký châu phong thủy đẹp lai long các núi ở trong mây". Ngô Khâu Đoan đời Minh trong sách "Ván Tỳ Ký" nói : "Khoảng trước đời này có mảnh đất đẹp, lai long khứ mạch dựa núi châu sơn, chỗ nào cũng hợp cách".

Cáo huyết : cáo phó thân hữu, nói rõ ngày nào "xuất thân" (đưa ma đi chôn hay hỏa táng - ND chú), an táng tại nơi nào.

Tác táo (làm táo) : quy tắc thời xưa khi sửa bếp. Năm Dương thích hợp ngồi Đông hướng sang Tây, năm âm thích hợp ngồi Bắc hướng Nam. Kiểu táo lấy biến liên thành kiểu cách, dài 7 thước 9 tác, dưới ứng "cửu châu" (9 châu : đời Hán đất Trung Quốc chia làm 9 châu là Ký, Duyện, Dự, Từ, Thanh, Lương, Kinh, Ung, Dương - ND chú), trên ứng với Bắc đẩu. Rộng 4 thước ứng với 4 mùa. Cao 3 thước ứng với tam tài (tức trời, đất, người - ND chú). Cửa "táo" rộng 1 thước 2 tác, ứng với 12 giờ. Ấn hai lưỡi búa ứng với nhật, nguyệt. Huyết lớn tám tác ứng với bát phong.

Khải toàn : tục gọi "thập kim". Khải : mở miệng giếng vàng (phần mộ); toàn : di cốt.

Thôn táng : co sau.

La tinh : ở trong hàng rào thùy khẩu có đồng đá hay đồng đất nổi lên làm như cửa nhà bốn mặt nước chảy, địa hình này

gọi là la tinh. Đống đá là nhất, đống đất thứ hai. Nếu đầu tròn nhọn thẳng hướng chính là đẹp. La tinh có thật có giả. La tinh thật có đầu có đuôi, đầu ngược thượng lưu, đuôi tất kéo nước. Chọn được đất này thì được đại phú đại quý.

La thành viên cục : huyệt trước châu sau đờ, nối liền bốn bề. La thành là núi liền như tường thành lũy. Hoàn cục như ba "viên tinh" trong thiên văn hộ vệ ngôi đế tọa. La thành và viên cục đều là núi vây bảo vệ cả. Tục ngữ nói : ôm ấp bao quanh không chỗ hở, nghiêm nhiên tạo dựng một càn khôn (tức trời đất - ND chú), quả thật la thành bậc thượng cát.

Cô phong độc tú : quả núi cô độc châu trước huyệt. Nghe nói long kỵ cô độc nên không lành.

Kim tinh sơn : có khẩu quyết : "Kim tinh hình thể tròn một cục, cung kéo căng như nguyệt nửa vành. Đẹp đẽ dốc lòng sinh nghĩa sĩ, oai võ ngất trời quán hùng binh".

Quan quỷ cầm diêu : loại "sa" tứ tinh, là núi ("sơn") có huyệt thật mà trước sau trái phải khí phát xuất ra còn dư, ở trước làm quan, ở sau thành quý. Quan tinh sinh ở sau án sơn long hổ ôm ngang ngoài huyệt, sau lưng có "sơn" xoay ngược ra trước. Quan tinh thích hợp quay đầu không thích hợp cao vồng. Quỷ tinh sinh ở sau lưng chủ sơn, núi (sơn) kéo dài sau huyệt dùng để yểm nhạc huyệt trường, không thích hợp quá cao, cao thì sẽ cướp mất vượng khí trong huyệt. Cầm tinh là núi đá trong thủy khẩu, nằm ở trái, phải minh đường hoặc ở trong "thủy", có tính hướng vào huyệt. Nếu cao được 2 - 3 trượng, như măng như chồi, như cá lội, long xà, làm quan đến cực phẩm. Diêu tinh ở ngoài, khuỷu long hổ đến chi chân của thân long, có đá lớn nhọn sắc ở hai

bên trái phải trước huyệt. Bốn kiểu trên không quan tất không quý (sang) không quý tất không giàu, không cầm thì không vinh hiển, không diệu thì chẳng được lâu.

Thần sơn tọa : là trái núi lớn nơi nước chảy đi trước huyệt. Lời ca : "Thủy khẩu có núi như hổ nằm, ngoái đầu chẳng chịu để người qua. Cao ngang cắt đoạn nước khó chảy, vật này có tên thần sơn tọa".

Thụ đạo : xây dựng nhà cửa, thành quách, miếu đền, kho quán v.v...

Tu tạo, tu thiên (tu sửa) : đằng hoàng ngồi hướng trung cung, phương ngồi là cửa sau nhỏ, hướng của phương là cửa lớn ở mặt trước, trung cung lấy sân nhà làm chuẩn.

Tu sơn : tu tạo sau nhà.

Tu hướng : tu tạo trước nhà.

Tu phương : tu tạo bên cạnh nhà.

Tu trung cung : tu tạo các phòng vây quanh vùng giữa nhà.

Loan đầu : hình thế sơn mạch.

Hiệp : nơi sơn mạch đứt nối, hai núi ép lại "phong xuy thủy xạ hiệp hữu hung" [phong thổi thủy bắn (vọt ra) hiệp có hung (dữ)].

Thái tức sơn : sơn như một sợi chỉ (đường) kéo liên miên.

Cửu : quan mộc (quan tài).

Hãn môn : hai sơn đối nhau giữa thủy khẩu như hai cánh cửa bảo vệ của nhà. Đây là điềm quý.

Án sơn : sơn (núi) gần và nhỏ trước huyệt với ý nghĩa là quý nhân (quan lớn) ngồi trước án xét xử chính lệnh. Án sơn như "ngọc kỳ hành cầm" (ghế ngọc ngang đàn), phải quay ngắn, phải tròn trĩnh, sáng sủa, thanh tú, đoan chính, tề chỉnh, ôm vòng có tình mới là đẹp.

Tân chủ : hai núi đối nhau. Khẩu quyết : "Khách nếu có tình chủ phải thật, nếu chủ lắt léo khách chẳng thuận, định biết đất này thiếu nhân duyên".

Phá thổ : đào đất sửa mộ.

Khởi cơ định tảng : "Tảng" là hòn đá kê chân cột. Ra tay sửa chắc nền, cố định lại tảng đá kê. Cố định lại đá kê tức là đã có lập lại hình thế.

Tức đạo : thủy khẩu trong.

Chủ gia ngũ hành tức là chính ngũ hành, phương Đông : Mộc, phương Nam : Hỏa, phương Tây : Kim, phương Bắc : Thủy, trung tâm : Thổ.

Triều sơn (núi châu) : núi trước huyệt cao mà ở xa với ý chủ khách đối nhau thành hình châu cung kính của thiên nhiên. Chủ về đại phú quý.

Triều thủy (nước châu) : nước đặc biệt chảy tới trước huyệt nếu được khe suối ngoằn ngoèo khuất khúc, rộng và sâu là tốt. Triều thủy chỉ một thìa cũng cứu được nghèo.

Xa thổ : Xây xong vật kiến trúc hoặc sau khi chôn cất xong làm lễ tế cúng.

Tảng khẩu (miệng chôn) : tức kim đầu khẩu (miệng đầu vàng). Huyệt kết có ngang, có xiên, có thẳng nhưng phải có chữ thập thiên tâm ở vị trí giữa, vị trí giữa là tảng khẩu.

Giải trừ : tẩy rửa nhà cửa. "Phát" trừ tai ách (phát : lễ trừ tà ma).

Phùng châm : chỉ Nhâm Tý, Bính Ngọ là hai khoảng xấu kim qua lỗ.

Tụ thủy : thủy tích tụ lại. Thủy (nước) bản tính động diệu ở tĩnh, tĩnh thì tụ lại. Thủy châu không bằng thủy tụ, thủy tụ tất có nguồn của cải.

Lộ đạo (đường dò) : ngoại thủy khẩu.

PHỤ LỤC : Đặt tên.

Tích khí ứng tinh tượng, giang sơn mà chọn lành. Hiếu người có phép, nhân hình thế mà đặt tên. Chỉ sự lớn mạnh của "sơn" tất có hiệu cho sơn long. Chỉ sự xa rộng của "thủy" tất có tên gọi thủy thành. Lai lịch phải từ tổ từ tông, nguồn gốc từ đâu. Ở trong tất gọi là nhà (trạch) là triệu, có thể quy tàng (cất giấu). Nói nhà hẹp tất khu huyết sâu xa không lộ. Nói đờ cửa tất bảo vệ mình đường mà như phòng (thủ). Nói đến nguyên khiêu tất đừng nói đến "thích quyết" (thích là bãi cát cạn, quyết là chỗ nước xói trôi đi - ND chú). Nói đến nguyên tụy (tụy : là đường ngầm trong núi hay dưới lòng đất - ND chú) là đường dò rí ở trong đá. Nói đến mắt biển nhìn ra là quảng bác (rộng rãi bao la). Nói hồ trời leo lên mà rộng rãi bằng phẳng. Nói bay lên đỉnh (nguyên văn : đằng diên) kết đỉnh mà chưa trú. Nói le lười chúm môi mà chưa thịnh. Nói ngược khuỷu muốn phản mà bỏ chủ. Nói thiên lòng muốn thoát mà đứt giải mũ. Nói loạn áo quần (nguyên văn : ý thích) "sơn" không lãnh tụ. Nói cấp ngang đao Lũng (núi Lũng ở biên giới Cam Túc, Thiểm Tây - ND chú) mà núi

mang "phong mang" (là mũi nhọn của đao kiếm - ND chú). Nói ngậm túi mà đôi Nga Mi với Lũng. Nói dè áp như ôm quả trứng gà dưới ngọn đồi. Nói chà răng không đoan chính chẳng làm. Nói đàng man (hai loại dây leo - ND chú). Không kiên cố như phiến (tên một loại rau - ND chú). Nói uốn éo là hình thế quanh co. Nói cheo leo là sơn thủy xiêu dốc. Nói châu tóng là có cái thế hợp khe quay về biển. Nói nhập miếu là thúc sự linh nghiệm phối thần tạo vận. Tất cả là lấy ý ngược ý, lấy tình mà độ tình, hướng hồ tra vết tích ở chỗ tăm tối, tăng thêm bằng cứ vô quy củ. Nếu không công tâm thì không thể rõ cái che phủ, nếu không sáng mắt thì không thể thấy được cái hình. Đắc được đạo này tất do đến được chỗ diệu, thông được số này tất do đã đến được chỗ tinh.

"Quản thị địa lý chỉ nông" quyển 4.

VII. DƯƠNG TRẠCH THIÊN (Thiên về nhà ở)

*Của ngậm Tây sơn ngàn thu tuyết,
Cổng mở Đông Ngộ vạn dặm thuyền.*

ĐỖ PHỦ (Thơ Đường)
"Bốn bài tuyệt cú"

Rất nhiều người chú ý đến phong thủy nhưng chỉ về âm trạch còn bỏ qua dương trạch. Kỳ thực lý luận phong thủy về dương trạch rất phong phú. Dưới đây xin tường thuật lại về ba mặt :

I. NHÀ CỬA DÂN GIAN

1. Thuyết "Khí của dương trạch".

Thuyết khí của dương trạch chủ yếu là thuyết nạp khí và thuyết sắc khí.

Thuyết nạp khí gồm hai mặt một về "địa khí", một về "môn khí". Địa khí (khí đất) và môn khí (khí cửa) đều vượng, đều có thể đạt được phúc quý. Nếu địa khí kém, môn khí vượng hoặc địa khí vượng, môn khí kém vẫn đều tốt.

Theo quan điểm tương sinh tương khắc của ngũ hành, nếu khí từ phương khắc tới thì nhà chịu khắc, người trong nhà đều nhiễm hung (dữ) khí. Nếu khí từ phương sinh tới thì nhà được sinh khí, người trong nhà đều được nhiễm khí lành (cát). Nếu bàn về đường đi mà bàn về khí thì đường trực tiếp

chầu thẳng vào nhà gọi là lai mạch (mạch tới) đường ngang gọi là giới thủy. Lại lấy các phương vị của bát quái để đặt tên thì có càn khí, khôn khí v.v... Nhà ở (dương trạch), nếu được vượng khí của trời, quý khí của đất thì tất nhiên được phú quý.

Thuyết khí sắc tức là nhìn khí mà xét lành dữ.

Họa phúc của dương trạch trước hết nhìn khí sắc. Phàm nhà cửa tuy cũ kỹ nhưng khí sắc sáng sủa, rục rờ, nhà này nhất định thịnh vượng. Nhà cửa tuy mới khí sắc lại âm u ẩm đạm thì nhà đó tất lụn bại. Đi bộ vào trong sảnh (phòng lớn để tiếp khách - ND chú) dù chẳng có người nhưng thấy khí tượng ấm vui thì nhà tất đại thịnh vượng. Nếu đi vào sảnh có người mà âm u thâm đạm, nếu không có người tụ tập ở đấy, thì nhà này sẽ dần dần bại tuyệt. Vào nhà nếu cảm thấy có ánh hồng rục rờ thì là nhà cự phú. Nếu ánh hồng như lửa nóng lại mang "yên khí" (khí như khói mờ) thì chủ nhà sẽ bị hỏa tai. Nếu khí đen tràn ngập như sương như khói, nhà chủ gặp vạ. Nếu khí trắng đầy nhà như khói nhạt, nhà này tất có chết chóc. Trong khí đen có lộ sắc màu thì họa đã gần hết. Nếu khí trắng có mang sắc màu trong việc hiếu lại có chuyện mừng. Đêm lặng trời trong nhìn nóc nhà thấy có khí tím, ánh đỏ tất sinh quy tử. Đêm chia giờ Tý, trăng sáng sao thưa, nhìn thấy có khí ngũ sắc thì ở dưới tất có đại quý. Nếu khí dưới phình trên nhọn, hoặc nằm ngang, hoặc tản thì chỉ là khí giả.

Thuyết khí dương trạch không có căn cứ khoa học, cái gọi là địa khí, môn khí... đều là thứ mắt nhìn không thấy. Cái gọi là sinh khí, phương sinh, phương khắc... đều là giọng điệu lừa bịp của thầy phong thủy. Cái gọi là khí sắc cũng vị

tất đã có. Màu sắc trần thiết trong nhà sẽ tạo nên cảm giác khác nhau đối với người ngoài. Đồ đạc màu hồng thì sẽ khiến người cảm thấy ánh hồng. Sương khói màu xanh khiến người cảm thấy ánh xanh, đâu có quan hệ gì đến dũ lạnh. Màu sắc do con người tạo nên.

2. Trạch (nhà).

Trạch (nhà) ngay tên gọi đã mang ý nghĩa phong thủy (Thích danh" bảo : "Trạch, là chọn (đấy là lối chơi chữ, trạch là nhà và trạch là chọn đọc giống nhau, viết khác nhau và nghĩa khác nhau - ND chú) nói chọn nơi tốt lành mà sống". (Nguyên văn : "Trạch, trạch già, ngôn trạch cát xứ nhi doanh chi giá".)

Đối với hoàn cảnh ngoài của nhà, các bậc tiên triết rất chu đáo. Sách "Tả truyện" chép vua Tề Cảnh Công muốn đổi chỗ ở cho Án Tử (tức Án Anh, tể tướng nước Tề - ND chú) , bảo : "Nhà của ông gần chợ chật chội, lụp xụp, ồn ào, bụi bặm, không thể ở được !".

Thời Tấn đã có người xem tướng nhà. Sách "Ngự lãm - cư xứ" dẫn lời Vương Ân trong "Tấn thư" kể Ngụy Thư từ bé mất cha, mẹ, ở nhà ông ngoại họ Ninh "Họ Ninh làm nhà, người xem tướng bảo đang lên sang (quý)". Thượng Đảng có người tên là Bào Viên mời người tới xem tướng nhà, nhà sửa xong vẫn bị tai nạn, có thuật sĩ làm Thuần, Vu Trí phê bình người xem tướng nhà cũ bảo : "Người này án nhà sai chỗ, làm hại vào thân lại khiến ông thiệt hại. Nhà ông ở phía Đông Bắc có cây dâu lớn...".

Xây sửa nhà cửa phải chú ý phương vị. Sách "Hoài Nam Tử" chép rằng Lỗ Ái Công "muốn mở rộng nhà phía Tây", quan chép sử hết sức tranh cãi cho rằng chẳng lành. Sách

"Phong tục thông" đối với việc này giải thích bảo mẹ Tây nhà không hợp tu sửa hoặc xây rộng phòng thêm vì phương Tây là ở trên, là nơi đất tôn giá ở. (ý nói Thái tuế ở - ND chú).

Nghe nói trên nhà (trạch) có khí. Sách sử thời phong kiến chép khi có người đại phú đại quý ra đời thì trên nóc nhà có đám khí lành đẹp phủ không tan. Khí trên nóc nhà có các sắc hồng, trắng, đen, xanh v.v... Nhà có khí màu đỏ thì của cải dồi dào. Khí màu trắng thì gia tài không giữ nổi. Có khí đen thì người nhà chịu tội chết. Có khí xanh, trong nhà có bạc.

Nhà các danh nhân trong lịch sử đều chọn ở đất quý phong thủy. Như Bách Lý Hề, Phạm Lãi, Trịnh Huyền., Đào Tiềm, Tạ Huyền, Kê Khang... đất nhà ở đều được người ta truyền tụng ngàn năm. Nghe nói vua Quang Vũ, nhà cũ ở huyện Lục An, ở sát sông Bạch Thủy, với ý nghĩa "lấy long hổ sông Bạch Thủy". Thầy phong thủy cho rằng dương trạch tốt nhất chỉ có hai nơi. Một là nhà cũ của Khổng Tử ở Khúc Phụ tỉnh Sơn Đông. Đất ở dưới núi Thái Sơn, hai "thủy" (sông) Mạt và Tứ giao nhau, là kiểu đất quý "đồng bằng được nước" nên con cháu phúc trạch dài lâu ngàn vạn năm không tuyệt tự. Một nữa là nhà cũ của Trương Đạo Lăng ở Hồ Sơn tỉnh Giang Tây, có cái thế "rồng xanh hổ trắng nằm châu, tàng phong tụ khí". Trương Đạo Lăng luyện đan (theo truyền thuyết cổ các nhà đạo sĩ luyện tiên đan uống trẻ mãi không già, thành tiên - ND chú) về sau con cháu hưng thịnh, truyền đời hơn 50 đời không dứt.

Bài "thuyết về trạch" này của phong thủy có nhiều sắc thái mê tín. Như sách "Ngự lâm - Cư xứ" dẫn truyện "Xuân

Thu nội sự" bảo : "Âm trạch lấy cái lạ của Mặt trời, dương trạch lấy cái ngẫu nhiên của Mặt trăng. Âm trạch trước, trong con trai nhận cái kỳ lạ ấy; dương trạch trước, trong con gái nhận cái ngẫu nhiên ấy, là lành. Âm trạch trong con trai 3 người, dương trạch trong con gái 2 người". Kiểu nói này khiến chả ai biết đầu mà lần.

3. Cung thất.

Trong quan niệm của người hiện đại, cung là vật kiến trúc hoặc trường sở (trường sở đây dùng với ý nghĩa là "nơi hoạt động" - ND chú). Thời thượng cổ, cung cũng là một thứ nhà ở bình thường, nhà ở của nhân dân cũng có thể gọi là "cung". Cung, thất có thể gọi liền nhau, cung và thất cùng nghĩa (là phòng ở - ND chú).

Khởi nguyên của cung thất đã từng ghi trong sách "Mặc tử - Tử quá" rằng : "Dân xưa khi còn chưa biết đến cung thất thì cứ lảng áp mà ở, huyết mà trú (nguyên văn : "xử" tức xử lý), ẩm thấp làm dân đau ốm, thánh vương bèn làm cung thất. Về phép làm cung thất thì bảo : "thất" cao, đủ để tránh được ẩm ướt, bên (bên) đủ tránh được (nguyên văn dùng chữ "vũ" là nơi nuôi ngựa, tội nghĩa - ND chú) phong hàn, thượng (lên trên) để đủ ngăn được sương, tuyết, mưa, mù". Đoạn văn này nói lên cung thất thời thượng cổ xây dựng bên lảng, áp, cạnh núi dùng để tránh ẩm ướt gió tuyết.

Thời Xuân Thu cung thất nói chung đều dựa Bắc hướng Nam cung có sân tường, trong cổng có sân trong, trong sân kiến trúc thiên về Bắc không "có đường, thất, phòng" (nhà, phòng).

Về cung, địa điểm xưa nay đều rất chu đáo. Sách "Sử ký" chép rằng "Huyền Vũ, Ngụy (tên các vì sao trong nhị thập

bát tú (28 vì sao - ND chú) chủ về cung thất". Thư Lý Tử chọn đất táng có đoán trước là "Sau trăm năm sẽ có cung thất mọc lên hai bên mộ". Hán Vũ đế đi tuần du Hà Đông thấy có nhiều chim phượng hoàng đỗ ở đó bèn hạ lệnh xây dựng Bộ Thọ cung ở đó để lấy ý tốt lành. Chỗ ở Đường Cao Tông nguyên rất ẩm ướt, bị phong thấp, bèn hạ lệnh xây dựng Đại Minh Cung ở trên đồi cao ở phía Nam, tiếp phía Bắc của kinh thành. Đường Cao Tông cuối đời sống ở Thượng Dương cung. Theo truyền thuyết khi xây Thượng Dương cung lúc đào đất lên thấy một cái mâm đồng đựng hai con cá chép và khắc 4 chữ triện "con cháu dài lâu", Cao Tông cho rằng ở lại cung này có thể trung hưng nhà Đường được.

Dân ngày xưa đối với màu sắc và tác dụng của cung cũng rất coi trọng. Sách "Thần dị kinh" có chép : "Phượng Đông có cung đá xanh xây tường cao khoảng 3 nhận khuyết (cũng là cung, chỉ nơi ở của vua - ND chú) cao trăm thước, vẽ cửa ngũ sắc, có bảng bằng bạc, lấy ngọc thạch bích đề chữ "Cung Thiên địa trường Nam". Phía Tây có cung, lấp đá ngọc trắng xây tường, cửa ngũ sắc đen vàng, có bảng bằng vàng lấy bạc khắc chữ "Cung con gái Thiên hoàng".

Phía Nam có cung lấy đá đỏ xây tường, lấy đồng đỏ làm cổng, cửa khuyết có bảng bằng bạc "Cung trung nữ trong trời đất". Phía Tây Nam có cung, lấy vàng làm vách, khuyết có bảng vàng, lấy bạc khắc chữ đề "Cung của Thiên hoàng". Phía Bắc có cung, lấy đá đen xây tường, đề "Cung trung Nam trong trời đất". Đông Nam có cung, lấy đá vàng xây tường, có bảng vàng ngọc bích khắc chữ "Cung con trai nhỏ trong trời đất". Dưới vách đá mé Tây" hai bên có ngòi âm dương, có dê ngựa đá châu nhau hai bên đường". Trong bài văn còn đề cập tới 6 phương vị. (Đông, Tây, Tây Nam, Nam, Đông Nam, Bắc)

lại còn "cống ngũ sắc", lại còn "trung nam", "trung nữ" khác nhau (trung nam, trung nữ là đàn ông đàn bà khoảng 25 - 45 tuổi - ND chú) đó cũng là sự phản ánh quan niệm về phong thủy.

4. Chọn đất dương trạch.

Người làm việc xây dựng đều hy vọng chọn được địa hình tốt nhất, để vật kiến trúc được ở vào hoàn cảnh đẹp nhất.

Các bậc tiên triết chủ trương vật kiến trúc phải hài hòa với đại tự nhiên. Như thế khỏi làm phí đến công sức người làm, có thể khiến vật kiến trúc tiếp nhận được lợi ích của đại tự nhiên, làm cho tai, mắt người ta đổi mới, còn có thể "nhận được linh khí của núi khe thu được sự sáng sủa của trời trăng", bồi bổ được tinh thần tình cảm, bồi dưỡng được cái "khí hao nhiên", (tức là tinh thần cương trực chính đại quang minh - ND chú). Đồng thời tố chất cơ thể người cũng được tăng cường.

Các bậc tiên triết chủ trương chọn đất nhà ở gần núi gần nước, đất màu mỡ cây cỏ xanh tươi. Sách "Quản tử - Thặng mã" nói : "Phàm lập quốc đô (tức thủ đô một nước - ND chú) nếu chẳng ở dưới núi lớn thì cũng phải ở trên khe lớn. Đất cao gần hạn (hán) mà nước phải đủ dùng, dưới thấp gần thủy mà đủ mương tiêu thoát". Sách "Quản tử - Độ địa" còn nói : "Thánh nhân ở nước ngoài, tất ở đất không nghiêng mà phải chọn địa hình phì nhiêu".

Các bậc tiên triết chủ trương khảo sát, nền đất dương trạch. Sách "Tả truyện" chép : "Lỗ Tương Công năm thứ 25 Sở Quỳnh yểm đề xuất ghi điền thổ, đo núi rừng, đo đầm lầy, chia kinh lãng, đo ruộng mới, đo mực nước, quy (định) tồn trữ, chia địa giới, bãi (chăn) cao thấp, đào giếng tưới !".

Nhà thơ Đỗ Mục đời Đường có thơ bảo : "Đường núi Cửu Hoa mây che miếu, xóm sông Thanh Dục liễu rủ cầu" quả là sự miêu tả tuyệt vời đối với hoàn cảnh sinh sống. Mây mù lãng đãng ở đường núi Cửu Hoa khiến chùa miếu cổ lúc hiện lúc ẩn. Dòng sông xanh biếc ôm quanh xóm sông Thanh Dục gió Xuân nhẹ phất cành dương liễu trên mặt cầu. Cầu là nơi xuất xứ của thủy khẩu. Thôn nằm trong đám cây xanh với dòng sông khuất khúc vây quanh. Xa xa có núi lớn làm bình phong gần thì có đường, có cầu. Núi, đường, mây, chùa miếu, thôn, liễu, cầu, sông... tổ hợp thành một nơi đất chọn làm dương trạch kết hợp đủ động tĩnh, nguồn sống tràn trề.

Quan niệm phong thủy đối với đất nền dương trạch có cả bài tướng pháp rất phức tạp. Ở vùng núi thì xem long mạch sơn thế. Mạch lớn, thế lớn, khí lớn. Mạch khí là thế, sa thủy là dụng. Khí, cục được cả đôi đường, mới là đất phúc. Trong giải khâu lãng, chọn đất muốn rộng rãi bằng phẳng, bốn mặt kín đáo không nơi trống trải thùng trũng, tức là muốn được nơi đất rộng mà lại tàng phong đắc khí. Xem mạch sơn địa (đất núi) mạch khí trọng ở thủy. Ở bình nguyên, thoát xem tựa hồ không có long mạch, thì thầy phong thủy đã nói : "Đất đai cứ nổi cao hơn một tấc đá là long, bờ ruộng lớn nhỏ đều là long", lại còn có thể xem thủy, có khẩu quyết nói : "Phàm đến đồng bằng chớ hỏi tông, chỉ cần thủy uốn tức chân long". Ở đất bằng xem thủy, thủy thần vượng ở mạch.

Phong thủy đối với nhà ở cũng lắm kiêng kỵ, thử xét xem sao.

Nhà cửa không được xây dựng trên sông núi hoặc nơi xuất nhập khẩu của thung lũng (sơn cốc). Xét : thế này có thể tránh được lũ núi và sét đánh.

Phía Nam nhà ở phải có đất trống. Xét, phòng ở dựa Bắc châu Nam, vì phía Nam là đường thông thoáng và trường sở hoạt động có đất trống càng tiện cho người ta ngồi nghỉ, phơi phóng, vui chơi.

Nhà ở không được xây trên giếng cạn bỏ hoang. Xét giếng bỏ hoang thường đất nền không chắc chắn, dễ làm nhà xiêu vẹo lún sập, thậm chí đổ. Giếng bỏ có khi phụt hơi đất, có khi phụt nước ngầm, không có lợi cho người ở. Bốn bề giếng bỏ thường là ẩm ướt, người ở lâu thường bị phong thấp.

Nhà ở không nên dựng ở chỗ ngã ba ngã tư đường, mặt đối với đường cái. Xét nhà không nên ở góc rẽ đường cái vì dễ bị tai nạn, xe cộ chạy ngày đêm, lái xe say rượu loạng choạng lái đâm vào nhà, sự cố kiểu này đã phát sinh nhiều. Ngoài ra người ta gây sự đánh nhau, thường gây vạ lây cho các nhà này.

Nhà không nên xây dựng ở ngõ cụt. Xét ngõ cụt ở trong, ra vào không thuận tiện, không tiện giao lưu tin tức và qua lại với nhau, dễ dẫn con người có tính cách cô độc, trốn lánh và thái độ hẹp hòi. Nhờ khi có hỏa tai thì không có lối thoát.

Cạnh nhà có miếu mạo chùa chiền cũng không tốt. Miếu mạo làm cho người ở đó u thâm, lạnh lùng, nhạt nhẽo và làm người ta tăng thêm lòng mê tín. Nhưng nếu hương hoa quá thịnh vượng thì cuộc sống lại bị ảnh hưởng quá huyền ảo, suốt ngày không yên tĩnh. Người qua kẻ lại, khó tránh được việc trộm cắp xảy ra.

Nếu phía Nam nhà có núi cao, nhà này tất sinh ra kẻ hủ Nho (nhà Nho cổ hủ không thông hiểu việc đời, không có thực tế cuộc sống nên bảo thủ lạc hậu - ND chú). Xét chữ

"tất" rất tuyệt. Hướng gì học hành có "hủ Nho" hay không là ở người chứ đâu ở núi. Trước cửa có núi thì chắn mất tầm nhìn. Gió bắc thổi vào núi, gió xoáy chuyển thốc vào cửa không có lợi cho thân thể và sức khỏe.

Cửa trước nhà sau, tất có mương rãnh. Nhà phong thủy cho rằng phạm mương rãnh chia ngã trái phải, sát khí bị cuốn đi, không quan hệ gì đến lành dữ. Nếu quá hẹp dài thẳng, nhà đó đương hết tù. Ở lâu ngộ cụt : cơ khổ, tự mở ngộ dài : bại hoại. Ngõ không nên đâm thẳng vào cửa, càng không nên trong rộng ngoài hẹp, không nên đầu to đuôi lớn. Xét : ngõ lối tiện lợi cho việc ra vào là hợp.

Cầu cống là thứ làm để vượt qua "thủy". Trước nhà không hợp có cầu thẳng ở cửa. Cầu phải làm ở phương vượng (thịnh) của nhà. Xét : cầu chọc thẳng vào nhà khiến nhà mất an toàn.

Trước nhà có đóng đá, người nhà dễ bị cảm mạo, người tốt đau tim. Xét : đóng đá trước nhà không lợi việc ra vào, dễ bị vấp ngã, còn việc cảm mạo, đau tim nhiều khi chẳng có liên quan gì.

Tây Nam nhà có ngã tự đường, đàn bà con gái nhà này tính dục mạnh mẽ. Xét : chả có căn cứ thực tế gì. Tính dục với con đường chẳng có liên quan gì !.

Đông Bắc nhà có ngã tư đường ảnh hưởng đến sự sinh dục. Xét : đây là căn cứ gì ? Trăm nhà ngàn hộ đến năm ở Tây Nam đường, chẳng phải là vẫn sinh trai, đẻ gái rất tốt đó sao ?

Bốn phía quanh nhà toàn là nền đường, vào tù là chắc. Xét : một mình một nhà chẳng có xóm giềng thiếu hẳn cảm giác an toàn hỗ trợ lẫn nhau, ở đông tốt hơn ở một mình.

Đường đi trước nhà có hình vòng cung, hình chữ S : gia nghiệp không hưng vượng. Xét : nghiệp nhà với hình con đường vô can, giàu sang ở người cần cù lao động.

5. Cây xanh quanh dương trạch.

Cây cối quanh nhà có ảnh hưởng lớn đến cuộc sống. Sách "Sưu thần ký" chép rằng có người tên là Bào Viên, nhà nghèo khổ ốm lên ốm xuống bèn mời thuật sĩ về bói quẻ. Ông thầy bảo nhà ở có vấn đề, phía Đông Bắc có cây dâu lớn phải chặt đi.

Dâu là cây có ích; nuôi tằm nhà tơ dệt nên lụa là rất cần đến dâu. Khi nhà Bắc Ngụy (họ Trạch Bạt làm vua, sau đổi là họ Nguyên, 356-534 - ND chú) thực hành chế độ chia ruộng đất, bắt ép nhân dân trồng dâu. Nhưng mấy ngàn năm nay dân gian kiêng trồng dâu trước nhà, tục ngữ nói : "Trước nhà không trồng dâu, sau nhà không trồng hòe". Cây dâu và tang ma cùng âm (đây là lối chơi chữ : tang (cây dâu) và tang ma cùng âm nhưng viết khác nhau - ND chú), cửa trước trồng dâu hóa ra cửa ngóng tang (ma) vì hung sát (sát là hung thần - ND chú) chủ trì việc chết chóc tang ma khóc lóc... gọi là tang môn thần. Quan hệ nam nữ không chính đáng gọi là "trên bực trong dâu" (hẹn hò trai gái trong bãi dâu sông Bộc ở nước Vệ - ND chú).

Là nhà ở thì dâu trồng đằng sau hòe trồng đằng trước. Cây hòe tượng trưng cho sự may mắn, đời xưa ở cửa ngoài triều đình thường trồng 3 cây hòe lớn tượng trưng cho ba chức quan lớn đầu triều là Tư mã, Tư đồ, Tư không. Sách "Tống sử - Vương Đán truyện" chép rằng (Vương Dục) "tự tay trồng 3 cây hòe trước nhà chính và bảo đời sau nhà ta tất có tam công vì chí đã là như thế".

Thuật phong thủy đối với cây xanh quanh nhà có cả mô quan điểm hoàn chỉnh, cho rằng thành ở, điểm, phước (cửa hàng) đối với cây xanh bất tất phải đòi hỏi nghiêm khắc quá. Nhà quê ở làng xóm lấy cây cối làm gốc của nghề nông. Trống trải, tản mạn, không có cây che chắn, không đủ để nổi sinh cơ. Núi non, thung lũng gió nặng không có cây che chắn không đủ để chắn khí lạnh. Đồng quê làng xóm cây cối nhiều tất giúp nhà thịnh vượng, cây cối tàn lụi tất nhà cửa tiêu điều. Cây cối xum xuê tất sinh khí tràn trề, giúp ngấm mạch đất (địa mạch), đó là cục thế tạo nên phú quý. Nếu phía Đông trồng đào, dương; Nam trồng mơ, táo; Tây trồng chi tử, du; Bắc trồng hạnh, lý, thì thật là đại cát đại lợi. Nếu Đông hạnh, Tây đào, Bắc táo, Nam lý trồng cây không thích hợp, vị chi tà dâm (chữ dùng trong nguyên văn - ND chú). Phương hướng trồng trọt cũng phải dựa theo la bàn. Phương Nhâm Tý, Quý Sửu thích hợp trồng dâu, giá (cây gỗ, lá có thể nuôi tằm, gỗ cứng tốt - ND chú). Phương Dần giáp, Mão Ất hợp trồng thông, bách. Phương Bính Ngọ, Đinh Mùi thích hợp trồng dương liễu. Phương Canh, Dậu Tân thích hợp trồng thạch lựu. Phương Ty, Thìn, Tốn thích hợp rừng cây lớn, phương Tuất Càn Hợi thích hợp rừng cây bụi.

Khi bàn về cây cối với sự lành dữ của con người, thầy phong thủy đã có rất nhiều khẩu quyết : cây cối ôm quanh, thanh nhàn phúc dày. Đào hạnh trước cửa, say sưa trai gái. Cửa đối thù dương râu treo xà nhà. Một cây trước cổng, mẹ góa con cô. Rễ đào chọc cửa, âm chặn cháu con. Cửa đối rừng cây, tai nạn, bệnh hung. Trước cửa hàng cây, vật bị thương người lành. Một cây trụ lá, hai họ lục đục (họ đây chỉ họ vợ, họ chồng - ND chú). Đại thụ cổ quái, khí đau danh bại. Nhiều cây chót vót, sớm bước thang mây (chỉ đổ đạt, làm

quan - ND chú). Mù điếc hôn mê rễ cây sừng phồng. Trúc, cây chập chùng cả nhà đủ lộc. Cổ thụ gối bên, lăm chuyen kinh hoàng. Trái cây phải trơ, dữ nhiều lành ít. Cây nhà nở hồng, kiêu mị (chỉ đàn bà lẳng lơ - ND chú) đổ nhà. Cây trái mọc trùng (đôi) tài lộc lâu dài. Cây cong lưng gù, con, của cùng tàn. Cây khô trước cửa, nhà cháy người chết. Cây cành leo quán, chết treo đấm thuyền. Nóc nhà cây khô, tất sinh vợ góa. Cổ thụ dè cửa, chẳng gái ít trai. Cây quả nứt trái, bệnh vật khậm khoạc. Ngọn cây hướng ngoài, tất sinh tội đồ (bị đi đày - ND chú). Ngọn cây chúc nước, có người chết đuối. Hai cây kẹp nhà, có tang ruột thịt. Cây như trâu nằm, người già bệnh lăm. Cây chuối trước nhà, vợ góa đáng thương. Trước cổng trồng hòe, giàu sang vinh hiển. Trước nhà cây chết, mất của lăm đường.

Phía Tây Bắc nhà ở tốt nhất có cây cổ thụ. Tây Bắc là phương Càn, cây có mộc tinh, có thể che chở cho chủ nhà. Xét theo hướng gió, mùa Đông gió Tây Bắc vừa mạnh vừa rét, có cây lớn sẽ chắn được gió. Nhưng lá rụng đầy đất cuốn vào cửa nhà cũng gây khá phiền.

Ngay trước cửa lớn, nhà có cây cổ thụ là không nên. Xét cây lớn che chắn mất đường lưu thông không khí, lại còn lá rụng rào rào có sâu bọ rơi theo. Nhưng cần nhớ cây lớn có lợi cho sự mát mẻ, điều tiết không khí.

Trong sân nhà không nên có cây cổ thụ. Xét : chuyển sang Xuân, Hạ, sấm sét đùng đùng, ngọn cây cao hay dẫn điện, không có lợi cho an toàn của cả nhà. Đồng thời rễ cây cổ thụ đào xuyên nền đất ảnh hưởng đến độ ổn định nền móng của nhà cửa. Cành cây chìa ra ngoài tường cũng dễ ảnh hưởng đến sự an toàn.

Bốn phía quanh nhà có rừng tre trúc đó là diềm lành. Xét vì lá tre trúc xanh rì khiến người ta có cảm giác thanh tân. Tre trúc còn cung cấp nguyên liệu cho người : "Ăn có măng tre, che có phen tre, chèo có thuyền nan, đốt có gốc tre, áo có tơ tre, sách có giấy tre, đi có guốc tre".

6. Môi trường nước (thủy) của nhà ở.

Nước quanh nhà ở chia làm 6 loại : thứ nhất là nước triều như nước chín khúc, nước triều đại dương (cửu khúc thủy và dương triều thủy). Thứ hai là hoàn thủy (nước vòng) như yêu đới thủy, loan cung thủy. Thứ ba là nước ngang (hoành thủy) như nhất tự thủy (chữ nhất). Thứ tư là tà lưu thủy (nước chảy xiên). Thứ năm là phi thủy (nước bay). Thứ sáu là trực khứ thủy (nước đi thẳng). Ba loại nước trên chủ về lành (cát) ba loại sau chủ về hung (dữ).

Căn cứ theo thuật phong thủy, "thủy" ở bốn phía quanh dương trạch có ảnh hưởng đến lành dữ của người. Nước đẹp (tú thủy) chảy vòng ngang phía trước chủ về sự thanh nhàn, vui vẻ. Tú thủy châu vào cửa, chủ phát "hoạch tài" (giàu đột xuất - ND chú). "Thủy cận cát môn" (nước gần cát cửa) chủ nhà chẳng yên. "Thủy trực xung môn" (nước dốc xối cửa) chủ nhà ly tán. Ngoài ra nhà đối với mương máng, hồ ao, giếng nước đều có kiêng kỵ.

"Thủy cầu" là mương nước ngầm (âm) từ trong nhà chảy ra, chỉ hợp ngầm ngầm không ưa lộ liễu. Đào mương dẫn nước phải thuận theo địa thế, án theo phương vị Tý mà ngòong ngoèo chảy ra, có thế "khí" mới không chảy tan. Nếu chảy dốc thẳng ra trước thì "tài" (của cải) không tụ. Nếu chảy dốc thẳng, ra trước thì "tài" (của cải) không tụ. Mở cửa phóng nước, "tài" (của) tan không giữ được. "Đổi

môn phóng thủy" (đổi cửa xả nước) cũng không tụ của. "Thủy" từ hai bên, giàu mà lâu dài. Phàm theo hướng Bính Ngọ, nước mương phải từ trước thiên tinh mé bên phải chảy lại theo phương Tân, nếu là giữa thiên tinh thì chảy lại theo phương Canh, sau thiên tinh chảy lại từ phương Càn. Nếu mấy nhà cùng ở, nên đào mương chảy ngang, ngoài cửa.

Hồ ao là nơi nhà ở lấy nước, xả nước. Nhà phong thủy cho rằng nếu ao hình bốn cạnh thì thịnh vượng tốt lành. Ao tựa cái "phẫu" (dụng cụ đựng thời cổ, giống cái chảo - ND chú) có nắp thì giàu sang không lường nổi. Nhà to ao bé, nam có (đơn), nữ yếu (mạng). Nhà nhỏ ao to, của cải tan tác. Ao to trước cửa, tuổi thọ chẳng dài. Ao lớn sau nhà, con trẻ thương vong. Ngoài ra, ao trước thẳng dài, ao sau nhỏ hẹp, sau trước có ao ép lại, ao lớn cùng ao nhỏ, ao trên vượt ao nhỏ, trong nhà có ao, trong ao nổi thủy đình (nhà làm nổi trên mặt nước), trong ao có núi nhỏ, nước ao như bùn vàng đều thuộc kiểu "hung" (dữ) cả.

Giếng nước là nguồn nước lấy dùng. Giếng mở ở phương sinh vượng, kỵ đóng ở phương sát. Phương lành mở giếng, sinh con thông minh. Ở vị trí thiên can là lành (cát) nhất, ở vị trí địa chi là không hợp. Phàm các phương Càn, Khâm, Sửu, Dần, Thìn, Ly, Thân có giếng không tốt. Phàm các phương Hợi, Quý, Ất, Tốn, Đinh, Khôn có giếng là đại cát. Phàm các phương Nhâm, Cấn, Ty, Tân thì giếng có lành có dữ, chẳng qua là phát tài, quái tật, làm giặc, tuấn tú, quan cao, lắm con... các kiểu.

Trước nhà có ao hình bán nguyệt, vuông tròn châu ở trước, có thể phát tài. Xét : có sách đã nói : ao hình bán

nguyệt ở trước nhà, cong ở ngoài, căng ở trong, nhà này thịnh vượng.

Ao trước nhà có góc nhọn chỗ thẳng vào nhà, dễ ốm đau.
Xét : ốm đau và góc ao chả liên quan gì !

Phàm xây nhà cửa mà lấp ao, lấp giếng thì khó giữ được lâu dài. Xét : lấp ao, lấp giếng có thể phá hoại sinh thái, nhưng nếu cần lấp cứ phải lấp. Không thể vì một đoạn mương, một cái giếng mà ảnh hưởng tới việc xây dựng của cả thôn trấn.

7. Quan hệ giữa nhà với nhà.

Phong thủy rất coi trọng quan hệ giữa nhà với nhà và cũng có rất nhiều điều cấm kỵ.

Sách "Hải châu dân tộc ký" ghi chép về phong tục tập quán của dân gian ở Hải Châu nói : "Mấy nhà ngang hàng xây dựng chỗ ở tất làm trên cùng một đường thẳng, tục gọi là một đường sống, lại gọi là một giải "long" và cao thấp như nhau. Nếu thò ra trước gọi là thế "có nhọn xuất đầu" (nhọn lè thò đầu) chủ nhà sẽ mất vợ. Nếu thụt hậu gọi là "rụng răng" : trẻ nhỏ chẳng yên. Nếu cao thấp không đều gọi là "khí nơi cao đè nơi thấp". Phòng bên trái có thể cao hơn phòng bên phải, tuyệt đối không cho phép phòng bên phải cao ngang phòng bên trái. Tập tục là : "Tả thanh long hữu bạch hổ", vẫn nói là "rồng xanh cao vượn trắng chẳng cho hổ trắng cất đầu" cùng trong một sân, dù cho nhà chủ tự xây nhà cũng không được phép cất phòng bên cao to bằng phòng chính, phòng phía trước không được cao bằng phòng phía sau, bằng không trò khinh thầy, tứ khinh chủ."

Phong thủy cho rằng nhà trước không được để dột nát không có người ở. Xét ; nhà trước đổ nát khiến người ở rất

mất hứng, nhà đổ nát sẽ sinh vi khuẩn, nhà hoang sẽ là nơi ẩn náu của bọn lưu manh xấu xa, chuột, bọ chui rúc, nhà nát dễ sụp đổ, trẻ con chơi ở đó dễ bị nguy đến tính mệnh. Ngoài ra nhà đổ nát còn dễ khiến người ta mơ thấy quỷ thần, dẫn đến ảo giác.

Cửa lớn nhà mình đối thẳng vào góc nhà khác thì nhà gặp hung. Xét thấy không đáng tin.

Nếu tường vây nhà khác có góc đối vào cửa nhà ta gọi là "nê tiêm sát". Nếu góc đối bên trái thì không có lợi cho đàn ông, góc đối bên phải : không có lợi cho đàn bà. Xét : thấy góc tường đối cửa chẳng có gì mà lợi với không lợi, tường và cửa chả có quan hệ lành dữ nào cả !

8. Kết cấu dương trạch.

Sớm từ thời tiền Tần, kết cấu nhà ở đã có quy mô nhất định. Sách "Nghị lễ" chép rằng việc có tường viện, trong cửa có đình (gian trước như nhà khách, tiền sảnh - ND chú), phương trên có "đường" (nhà), hai bên trái phải nhà có "sương" (sương phòng hay phòng ở chái nhà - ND chú), sau nhà có "tẩm" (phòng ngủ - ND chú) hai bên trái phải viện (sân nhà) có "thục" (nhà học) ở các nhà khá giả lập, đón thầy dạy con cái - ND chú) sách "Khảo công ký" đã ghi chép rất tường tận về kết cấu nhà ở và thành ấp, nói thợ xây thành vương 9 dặm, mỗi bên có ba cửa thành đường đi lối lại trong thành có 9 "kinh" (đường dọc) và 9 "vĩ" (đường ngang), ngoài cửa vương cung bên đường đi có phân biệt tổ miếu (còn gọi là thái miếu để thờ các vua chúa đời trước - ND) và xá (còn gọi là nền xá là nơi tế trời đất - ND), mặt trước là triều (chầu) mặt sau là chợ. Thời nhà Hạ có "thế thất" gồm trung ương thất ở giữa và tứ ngưng thất (tứ ngưng là 4 góc) dùng

tro phấn trắng quét lên. Nhà Ân thì có thất, đường (nhà ở) Nam Bắc dài 7 tầm (8 thước ta là 1 tầm - ND) nền cao ba thước. Người thời Chu có minh đường, trong cung lấy tầm để đo, ngoài đồng lấy bước chân mà đo, đường đi thì đo bằng "nhấn" (độ dài bằng 7 đến 8 thước ta - ND chú), trong ngoài cổng đường phân biệt có 9 "thất" (phòng).

Dương trạch cổ đại chủ yếu là nhấn mạnh ở chỗ chính tề, đối xứng. Như thành Trường An, Bắc Kinh có Cố Cung đều rất vuông vắn, có đường trục giữa, có điểm trung tâm... gây cho người ta cảm giác trang nghiêm.

Các thầy phong thủy có rất nhiều tên gọi đặc biệt dành cho kết cấu phòng ốc. Phòng trước sau phòng cũ liên tiếp mới gọi là "tháp ái phòng" (tháp : cắm, ghép, vào, ái : cánh, vây cá); sau phòng "tả sơn đầu" lại coi thêm phòng nhỏ gọi là "đơn nhĩ phòng" (đơn nhĩ : một tai); phòng cũ, mới nối nhau, không thành một thể nhà hoàn chỉnh gọi là phòng "thiên thân" (ngiên mình, không chính); hai bên trái phải đều coi thêm phòng nhỏ gọi là "song nhĩ phòng" (song nhĩ : hai tai); nhà phòng trước sau hoặc coi thêm nhà nhỏ gọi là phòng "bốc đình" (bốc là bói toán, đình : con trai); phòng cũ lộ cả xà nhà, cột ra thì gọi là phòng "lộ tích" (lộ xương sống), phòng cũ bị nước ngầm mòn thì gọi là "xích cước" phòng (xích cước : chân không); phòng cũ mở quá nhiều cửa và cửa sổ gọi là phòng "lộ tinh" (lộ sao) có nhà không có phòng gọi là phòng "cô dương", (cô là đơn chiếc).

Phòng ốc lại chia ra năm hình : Kim, Mộc, Thủy, Hỏa, Thổ. Phạm hình Kim muốn phòng ốc sáng sủa, tường vách nghiêm chỉnh, bốn hiên chiếu lẫn nhau. Hình Mộc thì đỉnh nhà cao vót, tường vây nhấp nhô, bốn hiên nhà cùng chiếu. Hình Thủy muốn nhà cửa chỉnh trang. Hình Hỏa phòng ốc

tàng phong, sống nhà không thấy cao nhọn. Hình thổ phòng ốc vuông vắn, bốn mái hiên cùng bằng bậc, tường vây không có chỗ khuyết hãm. Thường hình Kim biên khô, hình Mộc cát đầu, hình Thủy vượn xiên, hình Hỏa dài nhọn, hình Thổ chúc cuống, đều là không lành.

Thước tắc đo dương trạch cũng có quy chế nhất định :

Dương trạch thường dùng bước thay thước làm đơn vị đo chiều dài bốn thước 5 tắc là một bước. (Xét đây là thước gỗ của bộ công thời cổ đại, có khác so với thước thời hiện đại), 9 thước là 2 bước. Một bước khởi đầu xây (kiến), hai bước là trừ, ba thước là đây, bốn bước là bằng, năm bước là định, sáu bước là chấp, bảy bước là phá, tám bước là nguy, chín bước là thành, mười bước là thu, mười một bước là khai, mười hai bước là bế, mười ba bước là kiện, mười bốn bước là trừ.

Các bước này cũng có lành dữ. Kiến là nguyên cát trừ là minh đường, mãn là thiên hình, bằng là quyền thiết, định là Kim quý, chấp là thiên đức, phá là Xung sát, nguy là ngọc đường, thành là tam hợp, thu là tặc kiếp, khai là sinh khí, bế là tai họa. Trong đó "kiến, mãn, bằng, thu (thì) đen; trừ, nguy định, chấp (thì) vàng; thành, khai đều dùng được; bế, phá chẳng tương đương."

Các "bước" này vận dụng ra sao ? Phàm nhà rộng không được phạm vào "mãn, bằng, thu, bế"; nhà dài phải xét "trừ, định, chấp, khai". Nếu số bước của nhà hợp với "trừ, định, chấp, nguy, khai, kiện" thì sẽ sớm sinh quý tử; nhà môn (chỗ công sở, quan làm việc thời xưa - ND chú) có số bước hợp với "trừ, định, khai, nguy, chấp, kiện" tất thăng quan tiến chức. Nhà trường, hội quán cũng theo số đó mà suy ra.

Hình nhà và lành dữ có liên quan, thầy phong thủy đã

có khẩu quyết làm tiêu chuẩn. Nhà làm hình chữ hỏa, đờm hỏa mãi tắc kinh (mạch). Nhà làm hình dê quạt, đờm lao kiếp lênh đênh. Xà nhỏ cột to tướng, tứ khinh bà chủ bại; Xà to cột bé tí, thường bị người áp đảo. Dưới tay có nhà ngang, lăm con giàu lục súc (tức các gia súc : trâu, chó, ngựa, gà, dê, lợn, - ND chú). Dưới tay nối nhà nhỏ, mua ruộng tích thóc lăm. Xà kép không chái ngang, khởi công lăm ôn dịch. Nhà lớn chẳng tàng phong, bại tàn nhân đình hết, phòng xa thấy có hầm, cô quả ít người trông. Trong nhà bằng cả loạt, giàu sang nổi tiếng tăm. Trước cao phía sau thấp, hại con lại khắc vợ. Sau cao mà trước thấp, già trẻ lăm hơn mê. Giữa cao, sau trước thấp, vợ chồng sinh bất hòa. Giữa cao phải trái thấp, cái cọ khắp Đông Tây. Tay chân hay què quạt, tán, tài lăm tai ương.

Khẩu quyết này không nói rõ hình nhà tại sao tạo nên lành dữ, chỉ có đưa ra kết luận, thực chỉ là bịa đặt quá lời.

Phong thủy luận thuật về kết cấu của dương trạch, chủ yếu thiên nặng về nhà ở dân gian. Như :

"Nền nhà ở phải trước cao sau thấp, không được trước thấp sau cao. Nền đất mà trước hẹp sau rộng, giàu lại sang. Nền nhà trước rộng sau hẹp thì ít tiền tài. Nền nhà hình tam giác, cả người lẫn của đều là không. Nền nhà bốn góc đều thiếu, tuyệt đối không thể ở được. Nhà mà nền đất vuông vắn ngay ngắn là tốt." Xét thấy nền nhà vuông bốn góc tất nhiên là đẹp mắt. Nhưng khi xây dựng nhà cửa thì phải tùy mảnh đất mà xây, hình nền đất thật ra chả liên quan gì đến sự phú quý cả. Chỉ cần có lợi là ở được, đất nền hình gì cũng đều có thể xây nhà ở được cả.

"Nhà quá to, người ở ít cũng không lành. Nhà quá nhỏ, người

quá đông thì cũng chẳng tốt." Nhà to nhỏ phải tùy theo số người ở mà thu xếp là chính. Nhà quá to rõ ràng quá trống trải cũng chẳng an toàn, thậm chí còn sinh lắm rắc rối. Nhà quá nhỏ rõ ràng chật chội, ăn ở không thuận tiện cũng kém vệ sinh.

"Nhà ở của con trai, con gái cũng không nên chung sân với nhà cha mẹ". Xét thấy trong xã hội ngày nay đất đai chật chội, nhà con cái ở cùng nhà bố mẹ có cái lợi là giúp đỡ được nhau, nhưng đôi trẻ có khi xô xát, bố mẹ già nghe thấy cũng chẳng vui.

Nếu đem hai phòng vốn có hợp lại làm một, không nên nối liền mái hiên. Xét thấy việc này có liên quan đến sự an toàn và mỹ quan.

"Nhà cửa mà chiều dọc sâu dài hơn chiều ngang, ngàm biếu thị phúc trạch dài lâu. Bề ngang dài hơn chiều sâu không tốt." Xét thấy đây chỉ là cảm giác về tâm lý. Kỳ thực ở khu buôn bán sầm uất nhà rộng, cửa to : càng có lợi cho hoạt động buôn bán.

"Số phòng trong nhà gồm có phòng ngủ, phòng khách, phòng bếp, phòng tắm, phòng vệ sinh v.v... lại có quan hệ đến sự lành dữ. Một gian là lành, hai gian có hại, ba gian là "hung" (dữ), bốn gian "hung", năm gian lành, sáu gian lành, bảy gian lành, tám gian dữ, chín gian lành." Xét thấy số phòng kể như trên kèm với sự lành dữ chả có quy luật nào đáng tin, số phòng trong nhà cũng có sự linh hoạt. Sự thực lối nhận định trên chả có gì làm căn cứ.

"Số xà dọc xà ngang trong nhà nếu số lẻ là hợp, tránh số chẵn. "Xét thấy lập luận này chả có quan hệ gì với vấn đề lực học, cần phải thảo luận thêm. Số xà nhà phải căn cứ vào yêu

cầu mà định, bất tất phải cầu nệ ở số chẵn, lẻ. Thuật phong thủy lúc thì nói số lẻ "hung" số chẵn "cát" (nguyên văn "kỳ số", "ngẫu số") có lúc lại bảo số lẻ lành, số chẵn dữ, lúc thì căn cứ vào quái, hào cho 2, 3, 4 là tốt, 6 là xấu số 1, 5 chẳng lành chẳng dữ.

"Làm nhà thích hợp dùng gỗ "dương" như thông, sam, mai... không thích hợp dùng gỗ "âm" như dẻ, nam, hòe..." xét thấy gỗ dùng trong xây dựng có thể linh hoạt sử dụng, gỗ làm xà nhà, khung cửa ... có thể phân loại mà dùng, không cầu cả loạt như nhau.

"Từ ngoài nhà nhìn vào trong nhà qua các cột kèo có thể biết nhà sinh con bất hiếu." Xét thấy cột chính với con hiếu thì có liên quan gì ? Chả lẽ con hiếu hay không hiếu là do cái cột ư ?

"Nhà xây dựng xong, ngoại hình không nên có hình chữ "đột" hay hình chữ "sơn". Xét thấy hình nhà này không mỹ quan và cũng kém an toàn. (Nguyên văn : chữ "đột" : "凸", chữ sơn : "山").

"Tường vách nhà không nên đứt, nứt". Xét thấy tường đứt, nứt có thể sập đổ. Bình thường thì ngấm nước, lọt gió, bay cát bụi, côn trùng chui vào... không có lợi cho sự nghỉ ngơi, ngủ ngáy hay bị mơ mộng, thậm chí có khi tinh thần hoảng loạn mà sinh bệnh.

"Trên phòng chính hơi lên 3 tầng là dữ ("hung")". Xét thấy nếu móng làm một tầng mà hơi lên đến 3 tầng, móng nhà không chịu nổi đương nhiên nguy hiểm.

"Kho hầm là nơi cất giữ lúa má, thuộc thổ nên phải làm ở "phương thổ", tức là phương thịnh vượng. Không thích hợp làm ở phương mộc." Xét thấy đây là quan niệm xây dựng dựa trên cơ sở ngũ hành sinh, khắc, không đáng theo.

"Hành lang là một bộ phận của nhà ở, thuật phong thủy coi hành lang như là "chân tay". Không chân tay thì không dùng gì được. Về hành lang có rất nhiều quy chế : như không được gặp phương "sát", không được không có hành lang ngang, không được lia xa đường. Đã có hành lang phía sau thì phải có hành lang phía trước. Hành lang hai bên nhất thiết phải dài, rộng giống nhau." Xét thấy hành lang không phải làm theo nhà ở yêu cầu, không nên câu nệ.

"Thiên tinh (giấy trời) là khoảng đất lộ thiên ở giữa nhà. Thiên tinh không được như hình chữ "nhất" (一) mà trên thiên tinh cũng không được cất thêm lầu gác. Trong thiên tinh không nên có chỗ tích nước, cũng không được xếp đá lung tung. Thiên tinh không nên quá sâu quá dài, tốt nhất là nên vuông chẵn chẵn như bàn cờ." Xét thấy thiên tinh cũng không nên quá câu nệ về hình dáng về thiên tinh một mặt tạo thêm phương tiện sinh hoạt cho người phơi phóng, thoáng mát, chơi đùa... Mặt khác có thể tái tạo lại tự nhiên, trồng cây trồng hoa, đắp núi non bộ, làm ao bể nhỏ... trở thành một thế giới u nhã nhỏ. Người ở nên căn cứ vào thực tế thiên tinh thiết kết lớn nhỏ mà định bố cục.

Nhà vệ sinh là nơi dùng cho việc đại tiểu tiện. Thầy phong thủy cho rằng nhà vệ sinh kỵ các phương Càn, Hợi, Nhâm, Tý, Quý, còn kỵ cả "lai mạch" của nền nhà và phía sau nhà, chính vì các phương vị này không được làm ô uế. Duy phương vốn khắc với "tọa sơn" thành "hưu tù" (hết tù) là có thể làm nhà xí. Như Mão Sơn tấ canh, Thân thành "hưu tù", Nhâm sơn thì Cấn, khôn thành "hưu tù". Trước nhà có ao phân sẽ sinh bệnh trĩ, "lai mạch" mà làm nhà xí sẽ bị bệnh đậu mùa mà chết." Xét thấy nói đến nhà vệ sinh là phải nói đến sạch sẽ không nên câu nệ vào phương hướng.

"Cầu thang mà làm ở giữa nhà là không lành". Xét thấy nói thế này chả có đạo lý gì cả, cầu thang thiết kế tùy theo phòng ốc đâu cứ phải cầu nệ ở phương vị.

9. Tường vây.

Mỗi ngôi nhà đã tự thành một "thế giới riêng". Tường vây là giới hạn là tiêu chí của thế giới đó. Tường vây phản ánh diện mạo và khoảng không gian của ngôi nhà, có quan hệ đến sự an toàn và thoải mái của nhà ở. Sách "Chu lễ" nói "Tường dày ba thước, cao lên". sách "Dịch lâm" nói : "Tường (cao) ngàn nhận họa chẳng vào cửa".

"Quan niệm phong thủy cho rằng nhà ở tốt nhất là theo hình vuông vức, tường vây tốt nhất là gấp khúc hoặc hình tròn". Xét thấy đây là theo thuyết "trời tròn đất vuông" để theo ý nghĩa trời, đất, người cùng hòa hợp". Đồng tiền cổ xưa cũng là ngoài tròn trong vuông cùng ý nghĩa như trên. Nhưng trong quá trình xây dựng thực tế tường vây hình tròn chiếm đất quá lớn mà không thực dụng.

"Tường vây không nên có khe nứt nẻ". Xét thấy tường nứt nẻ gây cảm giác không an toàn, không phát huy được tác dụng cần phải có của tường vây.

"Trên tường không nên để giầy leo chằng chịt". Xét giầy leo có càng tăng thú vị, làm đẹp môi trường. Nhưng giầy leo cũng dễ sinh ra côn trùng làm hại, làm không khí ẩm ướt quá nặng nề.

"Trên đường vây chớ nên mở cửa sổ lớn, đó gọi là "Chu tước khai khẩu" (há miệng) dễ gây nên thị phi. Tường vây trước rộng sau chật không tốt. Tường vây trước chật sau rộng gọi là "thoái điền bút" không tiến về tiền tài. Tường vây

không được quá cao hay quá thấp, cũng không nên quá sát liền nhà ở. Tường vây phía Đông Bắc không được để hở, khuyết". Xét thấy tường vây ngoài chỗ thực dụng còn làm tăng vẻ đẹp. Tùy tình hình cụ thể nắm vững linh hoạt, chẳng có lẽ nào khác.

"Không được xây tường vây xong mới xây nhà, nếu không phạm vào khẩu quyết "chữ tù". Xét thấy xây tường trước bất tiện cho việc xây nhà vì mặt bằng hạn chế nhưng lại có lợi trong việc bảo quản vật liệu.

"Tường xây làm mái che không nên rộng quá hai thước, nếu không vợ lẽ nắm quyền". Xét thấy hiện nay chỉ một vợ một chồng, làm gì có vợ lẽ. Lại nữa, vợ lẽ và mái che tường chả có quan hệ quyền mưu gì cả, chỉ có xây mái che tường quá rộng thì lãng phí vật liệu, chiếm mất không gian, còn ưu điểm là có nơi cho hành khách trú chân khi trời mưa gió hoặc tạm nghỉ chân khi nắng gắt.

"Tường ở hai bên cổng chính của nhà phải bằng nhau, cao thấp rộng hẹp phải như nhau". Xét thấy tường quanh sân vườn chỉ cần vuông vắn đẹp mắt, an toàn, thực dụng là tốt.

10. Cửa.

Cửa là thứ phụ kiện trọng yếu nhất đối với nhà. Thuật phong thủy rất coi trọng cửa vì cửa là bộ mặt đẹp, là yết hầu, là tiêu chí sống còn của nhà ở. Cửa nối thông không gian trong nhà với ngoài nhà, là "cửa khí", là "đường khí". Thông qua cửa, trên tiếp được thiên khí, dưới tiếp được địa khí, đón lành đẩy dữ.

Cửa có cửa "vượng", cửa "thôi" (nguyên văn "thôi" có hai nghĩa : thứ hạng, và thuộc về tang tóc. Ở đây dùng với ý xấu

- ND chú). Cửa lấy việc thông với đường cái làm trọng, vừa mở cửa sinh khí trên đường đã ùa vào. Nếu cửa dựa vào vượng đón "sát" thì các thứ dữ ào tới. Hai nhà đối cửa, cửa cao sẽ nghèo. Cùng mở cửa ra, cửa lớn sẽ thắng. Đối nha môn (cửa công sở), cửa nhà tù, cửa thành là đại hung, đối với cửa triều đình, cửa kho đều không yên. Chớ có mong làm gác ở cổng, nếu muốn thì phải cực kỳ cẩn thận. Gác ở cổng ngàn vàng, cũng như bùa tốt. Gác cửa không được lệch phải lệch trái, không được quá thấp quá cao. Gác cửa phải dựa Bắc ngoảnh về Nam đó là Khảm trạch, Tốn (Đông Nam) là phương đẹp nhất, phương Ly, Chấn (Nam và Đông) cũng đẹp. Cửa Tốn gọi là cửa Thanh Long hợp với việc xuất nhập. Cửa lớn bên trong thì có hai cửa gọi là trung môn, nghi môn. Trong trung môn có tổng môn, tổng môn ở bên trong sảnh, ra vào các phòng ngủ của chủ nhà. Trong tổng môn (cửa chung) có phòng môn (cửa phòng) ngoài ra còn tiện môn.

Làm cửa là cả một môn nghệ thuật. Căn cứ vào nguyên lý "tụ khí" của phong thủy thì cửa phải đắc khí" (được khí), lại có thể tụ khí nhưng lại không được để khí tù hãm chết. Vì vậy thầy phong thủy phải dùng la bàn để tìm vượng phương dẫn khí, xác định cửa lớn. Các cửa khác bên trong cửa lớn đều phải căn cứ theo nguyên tắc "tương sinh" của ngũ hành, không được "tương khắc". Nhưng các cửa khác lại không được cùng phương hướng, bằng không, "khí" sẽ "dò" hết.

Môn nghệ thuật làm cửa ra vào, cửa sổ cổ đại của nước ta được nghiên cứu đến nơi đến chốn. Người phương Tây chú trọng đơn nhất về kiến trúc và cửa, người phương Đông chú trọng kiến trúc với hoàn cảnh. Tạ Thiên thời Nam Tề có thơ bảo : "Cửa sổ bày núi xa, sân trước phục rừng cao" (nguyên

văn : "Song trung liệt viễn tụ, đình tế phủ kiến lâm"). Bạch Cư Dị đời Đường lại có câu "Cửa sổ Đông đối Hoa Sơn, Núi ba đỉnh sấm biếc rụng" (nguyên văn : "Đông song đối Hoa Sơn, tam phong bích sấm lạc") Dùng cửa sổ, cửa chính để thưởng ngoạn vẻ đẹp tự nhiên, có thể đào luyện tính tình, di dưỡng thân, tâm. Thuật phong thủy coi trọng phương sinh khí, đối với các cửa, cốt để chọn cảnh, chọn sáng... có ý nghĩa rất tích cực.

Điều tra tình hình trong dân gian mà xem thì thấy nhà cửa nông thôn nước ta cửa chính đa số châu về Nam, Đông hoặc Đông Nam đều ngoảnh mặt về phía núi đẹp, nước xinh. Bên trong cổng lớn thường có bức tường (ở Cố cung Bắc Kinh có bức tường Cửu Long cũng thuộc loại hình tượng này) khiến ở ngoài nhà không nhìn được vào trong nhà, cửa nhà ở phương hướng thích hợp lại có thể tụ khí. Trong nhà thì khuất khúc u nhã, tức là vừa thông đạt lại vừa được khống chế. Tất cả các điều này đều bộc lộ quan niệm của phong thủy.

Thầy phong thủy còn cho rằng, cổng lớn ngôi nhà mà nhỏ quá thì không tốt, không thích hợp cho không khí lưu thông, không hợp với chuyện ra vào mà cũng chẳng đẹp mắt. Nếu nhà nhỏ cửa to cũng không tốt, không lợi cho sự an toàn, cũng không thực dụng mấy xét thấy nói thế cũng có đạo lý nhất định.

"Cổng lớn ngôi nhà nhất thiết kiêng đường đá dài chọc thẳng vào cổng". Xét đá dài lát thẳng trước cổng, người già trẻ con dễ trượt ngã, cũng không tiện quét dọn trong nhà.

"Cửa nhà, cửa sổ hướng về phía Nam, tốt nhất nên có mái hiên mái vẩy để "chấn dương", nếu không sẽ sinh cái cọ".

Xét thấy cái cọ có liên quan gì đến việc này ? Người trong thiên hạ nhà ở ngoảnh cửa về phía Nam rất nhiều, có nhà cái cọ có nhà không cái nhau, có quan hệ gì đến mái hiên hay mái vẩy "chấn dương" đâu !

"Nhà một tầng, cửa sổ trời không nên mở ở góc Tây Nam hoặc Đông Bắc phòng. Cửa sổ chỡ nên nhiều quá, bằng không dương khí quá thịnh". Xét thấy cửa sổ mở ra để đón sáng và điều tiết không khí, về phương hướng thì không nên có cấm kỵ gì, cốt sao có lợi trong sinh hoạt thì cứ thế mà mở cửa sổ để dùng.

"Nhà mở cửa sổ hướng Bắc dẫn đến phụ nữ kinh nguyệt không đều". Xét thấy phụ nữ kinh nguyệt đều hay không cơ bản do thể trạng cơ thể của người phụ nữ đó có tốt hay không, có dính dáng gì đến hướng Bắc mở cửa sổ đâu. Chẳng qua sống lâu dài ở phòng quay về hướng Bắc ánh dương ít, khí âm nhiều, nhiệt độ thấp, tất nhiên cũng có ảnh hưởng tới sức khỏe của người phụ nữ.

"Nhà một hướng không được trở cửa sau". Xét thấy cửa trước, cửa sau cốt để không khí lưu thông và người ra vào. Chẳng may phía trước bức cháy còn có lối cửa sau mà thoát thân.

11. Trần thiết trong nhà.

Thuật phong thủy không chỉ giảng cứu về "tướng đất" mà còn chú ý cả việc trần thiết trong nhà.

Trong nhà đặt thần vị (bài vị thờ) tuyệt đối không được đối diện với phương hướng Thái Tuế, bằng không sẽ bị tai họa. Năm Tý, năm Ngọ, năm Dần, năm Hợi đặt thần vị, tối kỵ dựa Nam hướng Bắc. Năm Mão, Thìn đặt thần vị

kiêng dựa Tây hướng Đông. Năm Ty, Ngọ, Mùi đặt thần vị kiêng dựa Bắc hướng Nam. Năm Thân, Dậu, Tuất đặt thần vị tối kỵ dựa Đông hướng Tây. Giảng cứu về phương vị mỗi năm mỗi di chuyển thần vị thì thật quá phiền hà. Nhiều nhà chẳng bày thần vị, hoặc chẳng lo lắng gì đến phương vị của thần vị sao vẫn bình yên. Mà các nhà luôn luôn lo đến chuyện phương vị có phải nhà nào cũng phát đạt cả đâu.

"Giường nằm không nên đối diện cửa ra vào hay gương lớn, dưới giường không nên để lấm vật cũ nát, ở trên không nên nằm đối diện với xà nhà". Xét thấy giường đối diện với cửa dễ bị lạnh, đối diện với gương lớn dễ gây ảo tưởng về tâm lý. Gầm giường chứa các thứ cũ nát dễ gây mầm trùng gây bệnh tật.

"Bếp là vật phải có trong sinh hoạt của con người. Đun nước nấu nướng, sưởi ấm... đều chẳng rời xa được cái bếp lò". Bếp lò có quan hệ đến sức khỏe của con người cũng như sự an toàn về tính mệnh, tài sản.

Các bậc tiên triết rất coi trọng bếp lò. Thời cổ đại, một trong năm vụ cúng tế (nguyên văn : "ngũ tự") có tế bếp lò. Sách "Hoài Nam Tử" nói Hoàng đế (chỉ Hiên Viên Hoàng đế, theo truyền thuyết là vị vua khai sáng ra dân tộc Trung Hoa, cách đây độ 5 ngàn năm - ND chú) làm bếp lò và chết đi thành thần bếp lò.

Phong thủy cho rằng lập bếp lò phải chú ý phương hướng, không được đối với cửa phòng, không được để người ở nhà đối diện nhìn thấp bếp lò nhà mình, cũng không được để bếp lò đối diện chuông gà, lối đi...

Sào phơi quần áo không được giăng trên bếp lò để khiến áo quần khô nỏ, ám khí dễ dẫn tới hỏa hoạn.

Cửa lò bếp có 3, 5, 7 lỗ là tốt nhất, 1, 2, 6, 9 không tốt. Đây là căn cứ ở đâu ? Chẳng ai rõ. Nếu nói số lẻ là tốt, tại sao số 1, 9 lại không tốt.

Bếp lò không nên áp sát phòng ngủ, có thán khí, không vệ sinh.

Phụ lục : "LUẬN VỀ DƯƠNG TRẠCH"

Luận (về) dương trạch, lý chẳng có hai. Nhưng huyết pháp, chia hiểm, dễ. Thế hương lại, cũng có thể ở. Thế nếu ngừng, cân bằng vậy. Nổi lâu đài, lập đình viện, vốn có phép, chẳng nói suông. Sao mà Mộc, sao mà Kim, sao mà Thổ, đều ở được, con cháu thịnh vượng. Sao mà Hỏa, vì long thần, phải đổi nhiều mới mong ổn. Sao mà Thủy phải dừng tụ. Hòa Thổ thành, thủy khẩu vững, sao cửa tới. Minh đường rộng càng bằng phẳng. Đường phải vòng, thủy phải lượn. Cửa chính giữa, gia đạo thành. Xem thành ở, luận đời người, luận minh đường, luận nước uốn, luận thấp cao, luận rộng hẹp, luận cổng sân, luận nhà cửa. Hồ kỵ xông, long kỵ dè, mương ngược (bị) thương, lâu đài sát. Thiên tình sáu, thiên tình cạn, ngọn (nguyên văn "lĩnh") quá cao, ngọn quá dốc, vào đầu tới, lật Kim cục. Gặp Thổ yên, gặp Mộc phát, Thủy tất nghiêng, Hỏa tất lật, suy tỉ mỉ, tránh hoảng hốt. Xem làng xóm, luận thai sản, luận âm dương, luận nhanh chậm, luận nổi chìm, luận lên xuống, luận long hổ, luận quán đầy, luận châu án, luận thành quách, luận thủy khẩu, luận tám nước (bát quốc), luận tăng giảm (nguyên văn : nhiều là phong phú, giàu, giảm và giảm sút, lùi) vẫn đổ nhà. Mong tăng cao, thả xuyên tạc (nguyên văn : tử là thả lỏng, phóng túng), (làm bị) thương

long thần, tiêu mát phúc. Đường theo thủy, cửa theo gổ (mộc), tinh (thạo) vị (trí) thủy, tương phép làm.

"Bác sơn thiên", của Hoàng Diệu ứng đời Tống

II. HÌNH THỂ CỦA THÀNH THỊ

Lịch sử lâu đời nhiều dân tộc, mấy chục triều đại và chính quyền lên xuống, tùy theo sản xuất, làm phong phú văn hóa thành thị. Đô thành là trung tâm chính trị, là mấu chốt của kinh tế, là thành lũy của quân sự. Vì vậy đô thành phải được rất coi trọng về mặt địa lý. Chọn vị trí thành phải suy nghĩ đến điều kiện tự nhiên như núi khe địa lợi, sản vật thủy thổ, phong cảnh khí hậu... đều được phân tích rạch ròi. Như thế đã nảy ra môn lý luận và thực tiễn về phong thủy đô thành.

Trong chữ Hán cổ, chữ "quốc" (國) thường là từ đại biểu cho đô thành. Sách "Lã thị Xuân Thu" - Thận thế" nói : "Vua thời cổ, chọn chỗ giữa thiên hạ mà lập nước". (nguyên văn : "Cổ chi vương giả, trạch thiên hạ chi trung nhi lập quốc").

Trong tình hình chung, đô thành gọi tắt là "đô". Sách "Thích danh" nói : "Đô, vua của nước ở, người hội họp ở đô".

Đô thành còn gọi là kinh sư. Sách "Công Dương truyện" nói : "Kinh sư, nơi thiên tử ở. Kinh, trời. Sư, chúng (dân)" (Nguyên văn : "Kinh sư giả, thiên tử chi cư giả. Kinh giả, thiên giả. Sư giả, chúng giả").

Đời nhà Hạ, nhà Thương, đô thành gọi là "ấp" như Hạ Ấp, Thương ấp. Triều nhà Chu đến Kinh triều, đô thành phần lớn gọi là Kinh sư.

Các bậc tiên triết cho rằng việc kiến trúc đô thành, nhà cửa là sự việc rất nghiêm túc rất trọng đại. Khi khảo cổ trong số lời bói toán thời Ân, Thương có rất nhiều thứ ghi chép liên quan đến việc kiến trúc. Như "Vương tác ấp ? Đế nhược ?" (Vua định xây ấp ? Đế đồng ý không ?)". Vương xi thạch tài lộc bắc đông, tác ấp vu chi ?" (Vua có đá ở Đông Bắc Lộc địa, xây ấp ở đó chứ ?) Các quẻ bói là hỏi xem xây thành ấp có tai họa gì không ? Phương hướng có thích hợp không ?

Thời Ân, Thương, thành xây rất quy mô, qua các di chỉ đào thấy từ Trịnh Châu và An Dương, các nền đào được đều tiếp cận với hướng chính Nam chính Bắc của kim nam châm, hoặc hướng chính Đông, Tây. Đáy nền đều có trạng thái thăng bằng (ngang bọt nước). Điều đó chứng tỏ thời ấy đã nắm vững phép đo phương hướng và kỹ thuật lấy mặt phẳng ngang.

Quan niệm kiến trúc đô thành của phong thủy với lý luận cơ bản về nhà cửa nói chung là giống nhau, chỉ có hai chỗ khác.

Một là cầu lớn. Thầy phong thủy cho rằng nền của đô thành phải chọn không gian lớn, đất đai lớn, núi lớn, minh đường lớn, thủy uốn khúc lớn và có dung lượng lớn mới kiến trúc được đô thành to lớn.

Thứ hai là nơi tập kết long mạch. Mậu Hy Ung trong "Táng kinh dịch" nói : "Quan Trung, xương sống của thiên hạ, là long đầu (đầu rồng) của Trung Nguyên. Ký Châu, chỗ chính của Thái Hằng, là bờ của Trung Điều. Lạc Dương, giữa của thiên hạ, tinh hoa của Trung Nguyên. Yên Đô, chỗ tận cùng của Bắc Lũng, đằng sau của sông Ác Lục, mặt trước kéo

ra cửa Hoàng Hà, châu đón vạn phái, ủng hộ qua lại, là nơi đại hội của phương Bắc. Kể số tự Tam Đại lại đây (tức 3 triều đại Hạ, Thương, Chu, kéo dài từ thế kỷ 22 trước CN cho đến 256 trước CN - ND chú) chưa từng không làm chỗ ở cho đế vương, tuy nhiên hưng phế đổi thay khác nhau để khí ở đó có đi lại mà không đều". Đoạn văn này nói Tây An, Lạc Dương, Bắc Kinh có địa hình long mạch, đặc biệt đề cao Bắc Kinh vì tác giả muốn đưa kinh đô nhà Minh lên Bắc Kinh nên đã nói lấy lòng thống trị phong kiến.

Dưới đây chúng ta đứng trên góc độ phong thủy để phân biệt giới thiệu tình hình xây dựng đô thành cổ đại ra sao.

1. Bắc Kinh : Bắc dựa núi hiểm, Nam không chế đồng bằng.

Bắc Kinh là Thủ đô Tổ quốc vĩ đại của chúng ta. Nó đã có 3 ngàn năm lịch sử. Chu Vũ Vương phong cho con cháu vua Nghiêu ở đất này, thời đó gọi là Kế Khâu. Về sau thành quốc đô của nước Yên. Đời Liêu lấy Bắc Kinh làm "bồi đô" (Kinh đô phụ - ND chú) gọi là Yên Kinh hay Nam Kinh. Đời Kim năm 1153 dời đô xuống Bắc Kinh đổi tên là Trung đô từ đó trở đi thành trung tâm chính trị của cả nước. Đời Nguyên lấy Bắc Kinh làm Đại Đô, lấy "trước triều (đình) sau (thành) thị, trái tổ (miếu) phải (nền) xā" làm nguyên tắc để xây dựng Bắc Kinh, ước định lên quy mô của thành Bắc Kinh. Đầu nhà Minh định kinh đô ở Ứng Thiên (giờ là Nam Kinh), để diệt vương khí nhà Nguyên, diệt trừ cung điện của triều Nguyên bèn đẩy dời tường thành Bắc hướng Nam đi. Minh Thành Tổ dời đô lên Bắc Kinh, muốn thể hiện địa vị hạt nhân của quyền vua đá đem đường trục giữa của toàn thành dời sang phía Đông 150 mét, xây mới lại cung điện đều ở trên đường

trục mới, ở tuyến phía Bắc đắp nên tòa Cảnh Sơn nhằm trấn áp vương khí còn sót lại của triều Nguyên để cho nhà Minh vững bền, trị nước lâu dài. Đời Thanh vẫn lấy Bắc Kinh làm đô thành, xây thêm Địa Đàn, Nhật Đàn, Nguyệt Đàn dùng để tế lễ. Thành Bắc Kinh phía Nam có Thiên Đàn, Bắc có Địa Đàn, Đông có Nhật Đàn, Tây có Nguyệt Đàn, phân biệt biểu thị trước Chu Tước, sau Huyền Vũ, trái Thanh Long, phải Bạch Hổ.

Sở dĩ Bắc Kinh trải qua lịch sử trở thành một trọng trấn về quân sự, một trung tâm chính trị, là có quan hệ đến hình thế địa lý. Nó nằm giữa vùng đất ngoài bình nguyên Hoa Bắc với cao nguyên Tây Bắc Mông Cổ và bình nguyên Tùng Liêu ở Đông Bắc, Tây Bắc là sơn mạch Yên Sơn, Tây Nam là sơn mạch núi Thái Hàng, mặt Nam là bình nguyên Hoa Bắc, mé Đông là vịnh Bột Hải. Bán đảo Sơn Đông và bán đảo Liêu Đông ôm lấy Bột Hải thành bức bình phong bảo vệ Bắc Kinh. Bắc Kinh phía Bắc dựa vào núi hiểm, phía Nam khống chế bình nguyên; gồm có đồng bằng nhỏ Bắc Kinh, đồng bằng lớn phía Nam, vùng núi phía Bắc, tất nhiên đã được các bậc tiên triết qua các triều đại coi trọng. Nhà quý tộc Mông Cổ Patunan đã từng cực lực ngợi ca Bắc Kinh với Hốt Tất Liệt, "Nguyên sử - Ba đồ lộ truyện" đã chép lời Patunan : "Đất U Yên, rồng nằm hổ phục, hình thế hùng vĩ, (phía) Nam khống chế Giang Hoài, Bắc liền Sóc mạc (Sóc là phương Bắc, mạc : sa mạc - ND chú). Làm thiên tử tất phải ở chính giữa để nhận bốn phương triều cống, đại vương quả có lòng kinh doanh thiên hạ, nơi dừng chân không ở Yên không được !". Do đó Hốt Tất Liệt đã định kinh đô ở Yên.

Kể từ đời Nguyên đều biết vị trí địa lý trọng yếu của Bắc Kinh. Đào Tôn Nghi trong "*Nam thôn xuyết canh lục*" mô tả

Bắc Kinh : "Bên phải ôm Thái Hàng, bên trái đỡ Thương Hải, vỗ về Trung nguyên, ngoảnh về mặt Nam, gối Cư Dung, định phương Sóc (Bắc)".

Đầu nhà Minh, Chu Nguyên Chương (tức Minh Thái tổ, sáng lập ra nhà Minh năm 1368) hạ thành Bắc Bình (Bắc Kinh) rồi hỏi các đại thần có nên lập đô ở đây không. Các quan cho rằng đây là đất mất nước của nhà Nguyên, vương khí đã cạn, không tiện lập đô thành Chúc Hàn Lâm Tu soạn là Bào Tần nói : "Chúa Hồ nổi lên từ sa mạc, lập nước ở Yên đã cả trăm năm, địa khí đã cạn kiệt. Nam Kinh là đất vượng khí, bất tất phải đổi kinh đô".

Minh Thành Tổ trong trận dẹp loạn, đuổi Minh Huệ Đế xong không muốn trở lại Nam Kinh làm Hoàng đế nữa, bèn có ý ở lại Bắc Kinh. Vì Bắc Kinh là đất phong thủy của ông ta (thời đó gọi là Yên Kinh) rồng ẩn ở đây, nhiều mặt phát triển. Trên đã định thế, dưới cứ vậy mà theo, thế là triều thần của ta nhao nhao tán thành. Sách "Minh thực lục - Thái Tông thực lục" chép quần thần đã dâng sớ : "Duy chỉ có Bắc Kinh là đất thánh thượng hưng long, (ý gây dựng cơ nghiệp - ND chú), Bắc gối Cư Dung, Tây tế Thái Hàng, Đông liên Sơn Hải, cúi nhìn Trung Nguyên, đồng màu ngàn dặm, hình thế sơn xuyên đủ để khống chế tứ di (bốn bộ tộc "man rợ" ở bốn phía Trung Quốc, theo quan niệm sơ vanh phong kiến cổ Trung Quốc - ND chú), chế thiên hạ, thành kinh đô vạn đời của đế vương".

Người thời Minh phổ biến cho rằng định đô ở Bắc Kinh là việc làm sáng suốt. Năm Vạn Lịch, tu soạn "Thuận thiên phủ chí" quyển một nói : "Yên ôm Thương Hải làm ao, dựa Thái Hàng lấy hiểm, gối Cư Dung mà ở giữa để khống chế

ngoài, nổi Hoài Tế mà cất cái nặng để đỡ nhẹ, đường cống Đông Tây tới vạn nước để châu tống, các cửa ải Tây Bắc mạnh "trĩ điệp" khỏe chín biên giới (trĩ : tường thành rộng ba trượng cao một trượng, trĩ điệp là trĩ, ở phía trên có đắp tường thấp hình răng cưa để bảo vệ quân giữ thành - ND chú). Vạn năm giữ khỏe, trăm đời trị yên".

Cuối đời Minh, chính quyền họ Chu ngày một suy đồi (nguyên văn : "Giạng hà nhật hạ", thành ngữ : "như nước chảy xuôi dòng" ý nói mỗi ngày một tệ - ND chú) ngôi nhà lớn đã nghiêng đổ. Có một số nhà phong thủy cho rằng phải quy tội cho Minh Thành Tổ dời đô lên Bắc Kinh, nhà Minh đóng đô ở Yên 200 năm, vua Anh Tông bị bắt, Vũ Tông bị vây ở Dương Hòa, Lý Tự thành vây kinh sư, lăm tai nhiều nạn, chính cuộc chẳng vững vàng gì.

Bắc Kinh cách biên giới phía Bắc quá gần, quả thật cũng gây ra cho chính quyền nhà Minh có lúc không yên. Nhưng nguyên nhân làm chính quyền nhà Minh lụn bại đâu phải ở địa lý mà do ở kẻ thống trị phong kiến cả. Nếu không như vậy tại sao nhà Thanh lại tiếp tục lấy Bắc Kinh làm kinh đô hơn 200 năm nữa ?

Hiện nay Bắc Kinh đang phát huy tác dụng to lớn đối với cả nước và với toàn thế giới.

2. Nam Kinh : Hồ chiếm rồng nằm, dựa núi kè sông.

*"Chung Sơn mưa gió nổi xanh vàng" (chỉ sự thay đổi).
Trăm vạn quân hùng vượt Đại Giang.
Hồ chiếm rồng nằm nay hơn cũ,
Lật trời, chuyển đất thật hiên ngang".*

Đây là mấy câu thơ của đồng chí Mao Trạch Đông viết trong bài "Quần giải phóng Nhân dân chiếm Nam Kinh". "Hồ chiếm rồng nằm" là lời miêu tả địa thế Nam Kinh.

Nam Kinh cả bốn mặt có tòa thành Thạch Đầu, từ xưa tới nay núi Thanh Lương ở Nam Kinh như một con hổ ngồi xổm, phía Đông có núi Chung Sơn giống con rồng nằm cuộn khúc. Vì vậy bao đời nay người ta vẫn gọi Nam Kinh là nơi "hổ chiếm rồng nằm". Tên gọi này đã có từ lâu. Theo Trương Bột đời Tấn trong "Ngô lục" khi Lưu Bị phá Gia Cát Lượng tới Nam Kinh, Gia Cát Lượng than rằng : "Chung Sơn rồng nằm, Thạch Đầu hổ ngồi, đây là nhà của bậc đế vương". Dư Tĩn đời Bắc Chu trong bài "Ai Giang Nam phú" viết : "Xưa kia hổ chiếm rồng nằm, lại thêm cờ vàng khí tím". Đời Đường có Lưu Trí Kỳ trong "Sử thông - Thư chí", giải thích bảo : "Rồng nằm hổ chiếm, đế vương tỏ vẻ cực tôn quý" Lý Bạch đời Đường trong "Vĩnh Vương Đông tuần ca" viết : "Hồ chiếm rồng nằm ngọc của vua", Kim Lăng con cháu hỏi nắm (đất) khô..." Có thể thấy "hổ chiếm rồng nằm", mấy từ này được nhiều người nhận thức như nhau.

Trước sau Nam Kinh đã có không ít vương triều lấy làm quốc đô. Thời Tam Quốc là Đông Ngô, tới sau là Đông Tấn, Tống, Tề, Lương, Trần liên tiếp lập đô ở đây, sử gọi là cố đô của "Lục triều" (Sáu triều đại kể trên, từ năm 317 - 589, nhà Tùy diệt Trần thống nhất quốc gia, còn gọi là thời Nam - Bắc triều - ND chú). Về sau Nam Đường, Nhà Minh, Thái Bình Thiên Quốc, Cách mạng Tân Hợi, chính phủ quốc dân Tưởng Giới Thạch... đều lấy đây làm kinh đô.

Tên gọi của Nam Kinh cũng có nhiều thay đổi. Thời Chiến Quốc nước Sở gọi là Ấp Kim Lăng, Tần gọi Mạt Lăng,

Đông Ngô gọi là Kiến Nghiệp, Tấn đến Nam triều gọi là Kiến Khang, Minh gọi là Nam Kinh, Nam đường và nhà Thanh gọi là phủ Giang Ninh, Thái Bình Thiên Quốc gọi là Thiên Kinh.

Nam Kinh địa thế hiểm yếu, bốn bề là núi, Bắc cao Nam thấp, dễ giữ mà không dễ đánh. Bốn bề có sông Tần Hoài đổ vào Giang (chỉ sông Dương Tử - ND chú), ven sông lấm đá ngầm. Từ Tây Nam lên Đông Bắc có núi Thạch Đầu, núi Mã Yên, núi Tứ Vọng, núi Lư Long, núi Mạc Phủ, Đông Bắc có sơn mạch Ninh Trấn với ngọn cao nhất là Chung Sơn, phía Bắc có Phú Quý Sơn, Phúc Châu Sơn, Kê Lung Sơn, mé Nam có châu Trường Mệnh, châu Trương Công, châu Bạch Lộ v.v... ("châu" đây là các bãi bồi lớn trên sông - ND chú) làm hẹp lòng sông lại, và các chướng ngại vật thiên nhiên đó bảo vệ Nam Kinh khiến kẻ thống trị bao đời đều rất coi trọng mảnh đất quý báu này.

Chẳng những vậy, Nam Kinh còn nằm trong một môi trường lớn rất phát triển về kinh tế và giao thông : đồng bằng Thái Hồ ở phía Đông Nam và lưu vực sông Tiền Đường là kho lương rất phong phú về của cải, tạo nên cơ sở kinh tế rất tốt. Theo dòng sông đi ngược lên đến tận Cửu Giang, Vũ Hán, xuôi dòng có thể đến Thượng Hải, lại còn thêm hệ thống sông Tần Hoài và Thái Hồ khiến Nam Kinh thông được với cả 4 phương tám hướng.

Theo truyền thuyết, từ năm 333 trước Công Nguyên, Sở Uy Vương diệt Việt xây thành ở núi Thanh Lương ngày nay, đã chôn vàng để yểm trấn áp vương khí nước Việt.

Cuối đời Nguyên, Chu Nguyên Chương dấy binh, các nho sĩ như Phùng Quốc Dụng, Đào An, Diệp Đaoái đều chủ trương lấy Nam Kinh để định thiên hạ. Sách "Minh sử -

Phùng Quốc Dụng truyện" chép rằng Phùng Bảo Chu Nguyên Chương : "Kim Lăng rồng cuộn hổ ngồi là kinh đô của đế vương, trước phải đoạt lấy để làm căn bản". Chu Nguyên Chương từng ra lệnh nho sĩ làm thơ phú về Chung Sơn, Đặng Bá Ngôn nói : "Chân rùa lập bốn cực, Chung Sơn cuộn một rồng" (nguyên văn : "Ngao túc lập tứ cực, Chung Sơn nhất bàn long"). Đây là một câu thơ tán tụng vào loại nhất về cái "khí đế vương" của Nam Kinh. Chu Nguyên Chương nghe xong vỗ án reo to "tuyệt diệu" làm Đặng Bá Ngôn tưởng Thái tổ nổi cáu sợ suýt chết.

Chu Nguyên Chương nghe xong kiến nghị của các nho sĩ, bảo bọn Lưu Cơ xem tướng đất, dốc lòng xây dựng Nam Kinh. Sách "Minh thực lục" quyển 21 chép rằng đầu đến chính 26 năm (1366), Chu Nguyên Chương xây dựng tường thành và cung điện như sau : "Tháng 8, Canh Tuất, Sóc (sóc ngày mồng một âm lịch - ND chú) bắt đầu xây dựng thành Kiến Khang. Ban đầu, thành cũ Kiến Khang ở Tây Bắc không chế Đại Giang, Đông tiến ra ngoài Bạch Hạ Môn, cách Chung Sơn khá xa, vì nguyên do Nam Đài trước làm cung (điện) hơi thấp hẹp. Trên lại lệnh cho bọn Lưu Cơ bói định đất làm cung mới, ở mặt dương Chung Sơn, ở thành cũ Đông Bạch Hạ Môn ngoài 2 dặm, cố xây thành mới, phía Đông Bắc tới tận chân Chung Sơn, kéo dài vòng về đến hơn năm chục dặm. Quy mô hùng tráng, hết sức dựa vào thắng cảnh núi khe".

Các văn nhân phong kiến đời Minh cho rằng trong thiên hạ nơi đế đế vương làm kinh đô về địa hình chỉ có hai nơi : một là Nam Kinh một là Bắc Kinh. Sách "Nhật hạ cựu văn khảo" dẫn sách "Dương Văn Mẫn tập" của đời Minh nói : "Hình thế sơn xuyên thiên hạ hùng vĩ tráng lệ có thể làm

kinh đô, không ngoài Kim Lăng. Rồi đến địa thế rộng rãi, cơ sở hiểm cố, không chế chung toàn bộ sự rộng lớn của Trung Nguyên, lại không qua nỗi Yên Kế. Tuy nói Trường An có sự kiên cố của Hào, Hàm (núi Hào Sơn và ả Hàm Cốc - ND chú), Lạc Dương tuy là ở giữa thiên hạ... nhưng muốn là nơi đô hội của đế vương, vì cơ nghiệp thái bình lâu dài ước vạn năm, không Kim Lăng, Yên Kế, chẳng còn đâu!". Vì vậy nhà Minh một mạch lập kinh đô Bắc Kinh cũng chỉ là tránh lập kinh đô với Nam Kinh. Minh Thành Tổ về sau đã dời đô lên Bắc Kinh nhưng vẫn lưu lại một cơ cấu Trung Ương Nam Kinh phụ trách công việc phía Nam.

Thái Bình Thiên Quốc cũng có sự tranh chấp giữa định đô ở Bắc Kinh hay Nam Kinh. Hồng Tú Toàn giữ ý mình định đô Nam Kinh cho rằng Nam Kinh đất liền Tam Sở, thế không chế hai sông lớn, núi non bao bọc, lấy Trường Giang làm thất lưng, Chung Ấp có hiện tượng rồng cuộn, thành Thạch có hình hổ ngồi. Năm 1853, Thái Bình Thiên Quốc định đô ở Nam Kinh, năm 1864 bị quân Trương (tức tỉnh Hồ Nam - ND chú) vây hãm, cuộc khởi nghĩa nông dân thất bại thảm hại. Nhiều nhà sử học cho rằng Thái Bình Thiên Quốc không nên định đô ở Nam Kinh mà phải mài sắc ý chí Bắc phạt chiếm thẳng Bắc Kinh, giành thắng lợi trong cả nước. Định đô quá sớm chỉ tổ làm làm ý chí cách mạng suy thoái mà thôi.

Nhà phong thủy đối với hướng đi của long mạch ở Nam Kinh đã có miêu tả. Lý Tư Thông trong "Kham dư tạp trở" bàn về lúc "tầm long" (tìm long mạch - ND chú) ở Nam Kinh đã nói : "Nếu "long" núi Ngưu Đầu ở Nam Kinh tự Ngõa Ốc Sơn nổi lên, Đông Lư Sơn đến Phiếu thủy Bồ Châu, sinh Hoàn Sơn, Vân Đài Sơn, Cát Sơn, Thổ Đường Sơn mà nổi hai ngọn đầu trâu (tức núi Ngưu Đầu - ND chú) đặc biệt nổi lên

thành Thiên Tài Thổ tinh. Trái chia một chi, từ núi Sinh Ngô đến cầu Tây Hiền, lộn xuống đến khuỷu lại ngược lên sinh Đại Sơn, Tiểu Sơn. Bên phải chia một chi sinh ra Thụy Bình Sơn, từ Lạn Thạch Cương xuống, biến làm Cương Long đến Ma Điền thì dừng. Ở giữa thì thu vào Tướng Quán sơn, qua Hoàng Nê Cương, nổi lên Chúc Hy tự, đến An Đức môn, sinh Vũ Hoa Đài, phía trước đến Giá Cương môn, Thượng Phương môn thì ngừng". Cả đoạn thuyết giáo này quá là linh tinh phức tạp, chúng ta cũng chẳng nên câu nệ làm gì.

3. Tây An : Nam chặn Tần Lĩnh, Bắc dựa sông Hoài.

Tây An (cổ đại gọi là Kiếu Kinh, Trường An) là cố đô lừng tiếng của nước ta. Nhà Tây Chu lấy Phong, Kiếu làm kinh đô, Tần lấy Hàm Dương làm kinh đô, đều là vùng gần Tây An cả. Tây Hán Tân, Tứ Tấn, Tiền Triệu, Tiền Tần, Hậu Tần, Tây Ngụy, Bắc Chu, Tùy, Đường đều lấy Tây An làm kinh đô. Đông Hán, Tào Ngụy, Hậu Đường đều lấy Tây An xây "bồi đô" (kinh đô phụ - ND chú).

Các đời thống trị đều coi trọng Tây An, tất nhiên điều này có liên quan đến hình thế địa lý của Tây An. Đất Tây An, nằm ở đồng bằng Quan Trung, phía Nam chặn Tần Lĩnh, Bắc dựa sông Hoài, khí hậu ôn hòa, đất đai phì nhiêu. "Sử ký - Lưu Hầu thế gia" chép rằng đời Hán Trương Lương đã ca ngợi Tây An : "Nằm ở Quan Trung, trái có Hào, Hàm, phải có Lũng, Thục, đồng màu mỡ ngàn dặm, Nam có Ba Thục giàu có, Bắc có Hồ Uyển đầy lợi lộc, chặn ba mặt mà thủ, độc chỉ một mặt Đông không chế chư hầu. Chư hầu ổn định thì Hà, Hoài, Tào đối thiên hạ, Tây cho Kinh sư; chư hầu có biến, thuận dòng mà xuống đủ để đánh bại, đây có thể nói là thành vàng ngàn dặm, nước của phủ trời vậy !".

Hàm Dương rất gần Tây An. Nhà Tần xây kinh đô ở Hàm Dương. Hàm Dương ở phía Nam núi Cửu Nghi, Bắc sông Vị thủy, sơn thủy toàn dương nên đặt tên là Hàm Dương. Nhà Tần xây dựng Hàm Dương, vận dụng quan niệm về thiên thể. Lấy sông Vị Thủy làm thiên thể là giải Ngân Hà, gọi là "Thiên hán", lấy các tòa cung điện làm các vì sao, bốn bề có rất nhiều hành lang thông nhau, cung Hàm Dương ở chính giữa hình thành thế "quần tinh ứng thần" (các sao phò Mặt trời) đó là cách thức làm binh phong che chắn để đô, thể hiện sự hùng vĩ tôn nghiêm "vạn đời một dòng" của đô thành nhà Tần.

Nhà Tùy dựng nước xong bỏ phút thành cũ Trường An, xây dựng tòa thành mới ở phía Đông Nam. Sách "Tùy thư - Văn Đế ký" chép rằng : "Thành này từ Hán trở lại điêu tàn theo ngày tháng, mấy lượt là chiến trường, kinh đô cũ tang loạn, nay tạm quyền nghi việc trong cung thất lại không bói (có) thi bói rùa, xem sao xem ngày, không đủ để xây ấp cho vua chúa". Do đó chọn lấy vùng cao nguyên Long Đỗ" núi khe tú lệ, cỏ hoa đầy núi" để xây dựng kinh đô mới. Thành Trường An mới, phía Nam đối Chung Nam Sơn và Tý Ngọ Cốc, Bắc đến Vị Thủy, phía Đông có sông Sấn sông Bá (hai sông thuộc tỉnh Thiểm Tây - ND chú), phía Tây thành là một giải đồng bằng, Cung thành ở trung bộ thành thị thiên Bắc, cung điện ngồi Bắc hướng Nam ("mặt (ngoảnh) Nam xưng vương"), lúc ấy gọi là thành Đại Hưng.

Đời Đường đổi thành Đại Hưng thành Trường An, đồng thời có tu sửa thêm cung điện. Hoàng đế nhà Đường cho rằng cung thành triều Tùy kiến trúc ở nơi địa thế hơi thấp, bèn ở trên đồi cao phía Đông Bắc Long Đỗ xây nên Đại Minh Cung - phố lớn Chu Tước làm trục ở giữa. Hai bên Đông Tây có 54

phường và một chợ, biểu hiện rõ cái đẹp của sự đối xứng. Cung cách của thành Trường An đối với thành Bắc Kinh cũng có nhiều ảnh hưởng về hình thức kiến trúc. Kinh đô của Nhật Bản cũng xây dựng theo kiểu thành Trường An.

4. Lạc Dương : ở giữa thiên hạ, núi sông nâng đỡ.

Lạc Dương gọi là cố đô của chín triều. Trước sau có Đông Chu, Đông Hán, Tào Ngụy, Tây Tấn, Bắc Ngụy, Tùy, Đường (Vũ Hậu), Hậu Lương, Hậu Đường đều dựng đô ở Lạc Dương.

Lạc Dương vị trí ở "giữa thiên hạ", tám phương tụ tập. Lạc Dương Bắc tới Mạnh Sơn, Nam nối Lạc Thủy, Đông áp Giang Hoài, Tây kẹp Quan Lũng. Thành có núi triều vây bọc, phía Đông dựa Hồ Lao quan, Tây khống chế ải Hàm Cốc, Bắc thông tới U Yên, Nam đối Y khuyết. Người ta gọi là "núi sông nâng đỡ, hình thế giáp với thiên hạ".

Thầy phong thủy cho rằng Lạc Dương là nơi tập kết long mạch Lý Tự Thông trong "Kham dư tạp trở", khi luận về "long thế" của Lạc Dương đã nói : "Lạc Dương, tức phủ Hà Nam ngày nay. Từ Tung Sơn qua Hiệp Hữu mà lên Bắc biến thành đồi, "long" vào đó rồi chia một chi kết Bắc Mạnh sơn đỡ đằng sau. Núi tuy không cao ngạo ngoè mà kéo dài. Núi Đò Dương chiếu xa mà xuống đó, đến Củng Huyện mà ngừng ở trong Hoàng Hà. Núi Khao Sơn ở trong trục, làm nổi Hoàng Lăng sơn, chia ra một chi tới Hắc Thạch quan làm thủy khẩu, giữa mở làm cục thế (minh) đường mà bốn núi vây chặt, phía trước ngọn đẹp nhỏ cao, Y, lạc, chiêm, Gián (tên 4 dòng sông - ND chú), hội lại ở trước, giới hạn "thủy" bên phải của "long". Dâu dày nông (nghịệp) tốt, trời nắng

lắm mương, lại còn giới hạn "thủy" bên trái chảy vào đến tận Củng Huyện mới hợp với Hoàng Hà, một sự hội tụ lớn !".

Từ những năm đầu nhà Tây Chu, Lạc Dương đã được Chu Công coi trọng, đồng thời tiến hành đo đạc quy mô của đô thành. Sách "Thượng thư" chép rằng Chu Công nhiếp chính đến năm thứ năm bèn dùng cách bói để xem tướng đất Lạc Ấp. "Ta năm Ất Mão châu đến Lạc Sư, ta bói Hà Sóc, Lê Thủy, ta lại bói Gian thủy Đông, Chiền Thủy Tây, duy chỉ có Lạc Thực, ta lại bói Chiền Thủy Đông lại vẫn chỉ là Lạc Thực". Sách "Thượng thư" còn ghi : "Thành Vương ở phong, muốn nhà ở Lạc Ấp, sai Thiệu Công xem "tướng trạch" trước, làm chiếu bố cáo". Lạc Ấp thời đó đã là thành thị có quy hoạch kiến trúc tỉ mỉ sớm nhất thế giới, nó được dựa theo các sự việc từ thời trước Chu. Trước Công nguyên 770 năm, Chu Bình Vương thiên đô Lạc Ấp, đây là sự bắt đầu Lạc Dương tử thành đô thành. Lạc Dương có bốn dòng sông Y, Lạc, Chiền, Gián chảy quán xuyên tất cả, lại ở phía Bắc sông Lạc Thủy, từ khi bắt đầu thời Chiến Quốc, mọi người đều gọi Lạc Ấp là Lạc Dương. Lạc Ấp trước thời Chiến Quốc gọi là Vương Thành (thành của vua), địa chỉ bây giờ là ở phía Tây Lạc Dương.

Từ Đông Hán đến Bắc Ngụy, đô thành xây dựng từ chùa Bạch Mã trở về Đông Lạc Dương hiện nay. Thời Tùy, Đường, Lạc Dương càng xây dựng to thêm. Tùy Dương Đế, Võ Tắc Thiên đều lấy Lạc Dương làm Đông Kinh, thường trú ở Lạc Dương. Theo truyền thuyết Tùy Dương Đế rất hâm mộ địa hình của Lạc Dương. Lý Cát Phủ trong "Nguyên Hòa quận huyện đồ chí" đã chép : "Ban đầu, Dương Đế thường lên Manh Sơn xem Y Khuyết, quay lại hỏi : "Đấy chẳng phải là Long Môn tà ư ? Từ cổ đến giờ vì lý do gì mà không dựng đô

ở đó ?" Bộc Xạ là Tô Uy đáp lại : "Tự cố không phải không biết, còn chờ bệ hạ !" Đế rất vui, thuận dựng đô ở đó".

5. Khai Phong, Bắc ở Yên Triệu, Nam thông Giang Hoài.

Khai phong thời Chiến Quốc được nước Ngụy xây dựng kinh đô gọi là Đại Lương. Sau thời Ngũ Đại, Lương dựng đô gọi là Đông Đô. Hậu Tấn, Hậu Hán, Hậu Chu cũng dựng đô ở đây đều gọi là Đông Kinh. Thời Tống dựng kinh đô ở đây gọi là Biện Kinh. Do đó Khai Phong được gọi là cố đô của Lục Triều.

Khai Phong nằm ở bờ Nam vùng trung du sông Hoàng Hà, nằm ở mép Tây của Trung Nguyên và đồng bằng lớn Hoa Bắc. Khai Phong, phía Bắc ở Yên Triệu, Nam thông với Giang, Hoài (tên 2 con sông lớn - ND chú), Tây nối Tung Nhạc (tức núi Tung Sơn nằm trong Ngũ Nhạc) có chùa Thiệu Lâm nổi tiếng - ND chú) Đông chắn Thanh Tề. Vùng phụ cận thì "vó ngựa băng đồng" (ý nói đồng bằng bằng phẳng - ND chú) không nơi hiểm trở để có thể cố thủ. Dù vậy Khai Phong cũng được các nhà thống trị coi trọng mấu chốt ở chỗ đây là đất kinh tế giàu có, giao thông thuận tiện, lợi ở chỗ ở trong không chế ngoài.

Các nhà phong thủy tuy không đề cao địa hình của Khai Phong nhưng đối với kiến trúc trong thành lại có cách đánh giá riêng. Sách "Huy trần hậu lục" chép rằng vua Huy Tông nhà Bắc Tống là Triệu Cát lại tin tài phong thủy của đạo sĩ ở núi Mao Sơn, đồng thời cho luôn cả quyền thực hiện. Văn viết : "Cuối đời Nguyên Phù, có đạo sĩ núi Mao Sơn là Lưu Hồn Khang dùng bùa phép (phù thủy cầu đảo cho người, lại quen gọi là thần bắt quỷ, ra vào cung cấm, rất linh nghiệm.

Buổi đầu Hựu Lăng mới lên ngôi, bùa vua chưa nhiều. Hồn Khang bảo ở góc Đông Bắc kinh thành, hình xây thêm thiếu cao, đang có tin vui đa nam, bắt đầu đắp cương ấp thêm một số "nhận" (đơn vị đo chiều dài bằng 7, 8 thước ta - ND chú) rồi hơn nữa ở hậu cung sẽ mộng thấy gấu không dứt (theo mê tín cổ, nằm mơ thấy gấu sẽ đẻ con trai - ND chú). Vua rất vui mừng, do đó càng sùng tín đạo giáo, do vậy việc thổ mộc được đốc thúc xây dựng ghê gớm, nhất thời may mắn, nhân được đón gặp, lấy sức quốc gia mà mở mang, là vì Cấn Nhạc".

6. Hàng Châu : núi Thiên Mục thừa mạch, sơn thanh thủy tú.

Hàng Châu xưa gọi Lâm An. Nước Ngô, Việt, đời Ngũ Đại và nhà Nam Tống đóng đô ở đây.

Hàng Châu ở bờ Bắc sông Tiền Đường. Đại Vận Hà (kênh đào lớn thông lên miền Bắc Trung Quốc - ND chú) thông với sông Tiền Đường ở đây. Tây Bắc Hàng Châu là núi Thiên Mục, Tây Nam và Đông Nam là núi Long Môn và Cối Kê. Phong cảnh như tranh vẽ, những kẻ thống trị phong kiến xưa rất thích đắm mình trong cảnh ánh hồ sắc núi, nên đã lập đô ở đây. Thậm chí đến nhà thơ Lâm Thăng đời Tống đã phải lên án : "Núi xanh chồng núi, lâu chồng lâu, ca múa Tây Hồ lúc nào thôi ? gió ấm vượt ve say du khách, chỉ biển Hàng Châu hóa Biện Châu !".

Liên quan đến Hàng Châu về phong thủy, Điền Như Thành trong sách "Tây Hồ du lãm chí" chép rằng năm thứ 3 đời Minh Chính Đức (1508) quận thú Dương Mạnh Anh đã kể : "Địa mạch Hàng Châu phát từ (núi) Thiên Mục, triển núi bay bốc lên dừng lại ở Tiền Đường. Sông hồ dâng giạt với nhau, núi dừng nước tụ, nguyên khí đọng kết... Nam vượt

qua Ngô Sơn, Bắc bao lấy Vũ Lâm, trái đeo Trường Giang, phải vào hồ uốn khúc, vì vậy toàn hình thế mà tròn kinh mạch, thiêng liêng đẹp để tụ cả vào đây".

Lý Tư Thông trong "Kham dư tạp trở" luận về "Càn Long" của Hàng Châu bảo : "Càn Long của Hàng Châu nổi từ Thiên Mục, tổ ở xa không thể thuật được. Từ đại linh (ngọn núi cao - ND chú) Hoàng Sơn qua "hiệp" xong ("hiệp" : khe nước giữa hai vách đá cao - ND chú), một chi nổi từ Nam ngọn núi cao từ Thạch Ốc qua trước Lương Ty Lĩnh, nổi Cửu Diệu Sơn, vượt Vương Sơn qua Từ Vân lĩnh. Nổi Ngự giáo trường (nơi luyện quân của vua - ND chú), Thắng Quả Sơn, Phượng Hoàng Sơn, qua Vạn Tùng lĩnh nổi Ngô Sơn vào thành. Một chi nổi từ Bắc ngọn núi cao từ Đào Viên Lĩnh, Thanh Chi Ô đứt đoạn nổi "Nhạc phần" (mộ Nhạc Phi - ND chú) sau Ô Thạch sơn, từ Tri Quả Sơn, Bảo Thúc tháp mà vào thành, "lai long" men bờ sông mà xuống đều tự Bắc Tinh loan che chở, các ngọn núi cách sông, ánh xạ để che chửu cho "long" chạy thẳng từ Tiêu Sơn đến Hải Môn. Sinh cung trời Thiên Giáo tinh từ xương đá Biệt Tử Môn qua sông, nổi các núi Cao Đình chuyển trở xuống làm túi "sa". "Thủy" của cả mé phải từ Nghiêm Châu, Đống Lư chảy vào sông Tiền Đường, "thủy" của mé trái từ Dư Hàng, Tây Khê chảy vào Quan Hà; tiếc hai giới chia dòng chưa hợp, các sông trong thành nút chặn, sinh đục, bẩn, mạch lạc không trong".

7. Ngân Xuyên : bốn "tái" hiểm cố, Hạ Lan làm bình phong.

Ngân Xuyên, đó thành của vương triều Tây Hạ, từ thế kỷ XI đến thế kỷ XIII làm kinh đô dài 189 năm, gọi là Hưng Châu.

Ngân Châu ở phía Tây Bắc có núi Hạ Lan làm chỗ dựa, sông Hoàng Hà chảy vòng về phía Đông Nam. Bốn "tái" hiểm yếu ("tái" xưa là đất "Tái" ở biên giới phía Bắc Trường Thành, sau dùng để chỉ chung đất ngoài biên ải, nổi tiếng với chuyện "Tái ông mất ngựa" - ND chú) có thể đánh, có thể giữ.

Ngân Châu làm kinh đô nước Hạ có câu chuyện thần kỳ truyền thuyết. Sách "Tây Hạ thư sử" quyển 10 có chép năm 1017 "mùa hè tháng 6 có rồng nhìn thấy ở núi Ôn Tuyền (nay là suối ấm (Ôn Tuyền) huyện Hạ Lan về phía Tây là núi Hạ Lan). Núi ở phía Bắc trấn Hoài Viễn (Lý) Đức Minh cho đó điềm lành đưa quan lên tể do đó có ý muốn dời đô". Đến năm 1020, Hạ Thái Tông Lý Đức Minh dời đô lên trấn Hoài Viễn đổi tên là Hưng Châu.

Núi Hạ Lan, sơn thế hùng vĩ, cây cỏ rậm rạp, kinh tế giàu có, giao thông tiện lợi. Đó là các lý do căn bản để nước Hạ lập đô ở Ngân Châu, còn cái gọi là "điềm rồng hiện" chẳng qua là phong thủy vẽ vời ra mà thôi.

8. Loại hình hình thế ưu việt của thành thị.

Ở nước ta (Trung Quốc) thành thị với hình thế địa lý có liên quan, đại khái có mấy loại hình sau :

Loại "cả triển núi bao bọc". Như vùng đất Lan Châu ở thượng du sông Hoàng Hà, bốn bề núi giăng, đặc biệt là núi Cao Lan như bức bình phong thiên nhiên nằm chắn ngang phía Nam thành, các loại kiểu kiến trúc cổ dựa vào thế núi mà có thế nhà, tầng tầng dựa vào nhau. Như Ô Lỗ Mộc Tề (hay Urumuxi) kéo đến sườn Bắc núi Thiên Sơn, bốn bề núi bao quanh, mặt Đông có ngọn núi băng Bác Cách Đạt (Pócôta) mà ở lưng núi có hồ trời xanh biếc. Như Thừa Đức của Hà Bắc nằm trong triển núi bao quanh, trên núi rừng cây

rậm rạp, trong núi có bãi cỏ xanh mượt và hồ nước sâu thẳm. Giữa mùa hè thời tiết vẫn mát mẻ, các người thống trị thời nhà Thanh đã xây dựng ở đây một "làng núi tránh nắng" (gọi là "ty thử sơn trang").

Loại "Ba mặt núi vây, một mặt nước chảy" như Côn Minh (thuộc tỉnh Vân Nam - ND chú) nằm trong vòng núi lại mở lối ra một mặt, có Điền Trì nổi tiếng (Điền : tên gọi tắt tỉnh Vân Nam, trì là ao hồ) làm tăng thêm cảnh sắc của thành thị. Như Thanh Đảo (thuộc tỉnh Sơn Đông) ba mặt là núi, một mặt là biển.

Loại "ba mặt núi, một mặt đồng bằng". Như Trịnh Châu (thủ phủ của tỉnh Hà Nam - ND chú) phía Bắc có núi Thái Hàng, Tây dựa vào Manh Sơn, Tây Nam là Trung Nhạc Tung Sơn (có chùa cổ Thiếu Lâm nổi tiếng - ND chú), Đông Bắc là đồng bằng Hoa Bắc.

Loại "dựa núi kề nước". La Sản ở Nha Lỗ Tàng, sông nhánh Bồ Giang ở bờ Bắc sông La Sản. Bên cạnh cao vót lên là Lỗ Đà Sơn, cung điện Pudara xây dựng dựa vào núi, khí thế hùng vĩ. Đại Lý (thuộc tỉnh Vân Nam - ND chú) ở dưới Thương Sơn, bến của Nhĩ Hải, bốn bề là giải đồng bằng xòe quạt. Trường Sa (thuộc tỉnh Hồ Nam - ND chú) nằm ở bến sông Tương Giang) bờ Tây có núi Nhạc Lộ um tùm xanh tốt. Tuyên Châu nằm ở chỗ sông Tấn đổ vào biển, phía Bắc thành phố có núi Thanh Nguyên.

Loại "thủy khẩu hợp lại". Thường Đức ở chỗ sông Nguyên chảy vào hồ Động Đình, vật tư vùng Tương Tây (Tây tỉnh Hồ Nam - ND chú) tập trung ở đây rồi phân tán đi. Vũ Hán ở nơi hội hợp của sông Trường Giang và sông Hán Thủy, trong thành phố có hai quả núi Quy, Xà (Rùa, Rắn).

Thượng Hải ở nơi Trường Giang đổ vào biển. Ninh Ba nằm trên thượng du sông Dũng Giang, nơi phân nhánh hai sông Cần Giang và Diêu Giang.

Loại "giáp nước". Vô Tích ở bờ Thái Hồ. Phúc Châu ở ven biển, giữa thành phố có Vu Sơn. Nam Xương ở hạ du sông Cống Giang, bờ Tây Nam hồ Phiên Dương.

Là một thành thị, có thể không dựa núi nhưng phải kề nước, không nước thì không thể sống được. Nếu có núi mà dựa càng hay, có thể đề phòng nước ngập, lại có thể lấy được nguyên liệu cây, gỗ. Nguyên tắc của phong thủy là khái quát hình thế ưu việt của thành thị, nên muốn xây dựng thành thị lại phải suy nghĩ về nguyên tắc phong thủy. Chúng ta phải cẩn thận tổng kết các kinh nghiệm xây dựng thành thị qua các đời, chọn dùng những nguyên tắc tốt đẹp nhất trong việc kiến thiết hiện đại hóa thành thị.

III. MIẾU ĐỀN VÀ CHÙA THÁP

1. Chùa quán chiếm núi.

Các núi nổi tiếng trong thiên hạ sư chiếm nhiều, đó là việc nhiều người ai cũng biết. Phật giáo chiếm hữu Nga Mi, núi Phổ Đà, núi Ngũ Đài, núi Cửu Hoa. Đạo giáo chiếm núi Thanh Thành, núi Vô Đương. Hễ là núi nổi tiếng khắc có chùa, quán của tôn giáo. Nói chung, chùa là nơi Phật giáo cúng Phật, quán là nơi đạo giáo thờ tiên. Miếu đền là nói chung thờ thần.

Tại sao giới tăng lữ lại ưa chiếm các danh sơn ? Vì danh sơn có phong thủy tốt có thể hấp dẫn du khách. Du khách càng đông việc hương khói càng thịnh vượng. Hơn nữa thành thị thì đã bị quý tộc đời tục lũng đoạn nên tăng lữ chỉ

còn cách đến núi non tìm nơi tá túc. Núi non lại là nơi thích hợp cho sư sãi tu hành.

Từ thời Đông Tấn, Huệ Nguyên pháp sư đã chọn Lư Sơn "tạo tinh xá, gần cái đẹp của núi rừng". Đến thời Nam triều thì Phật giáo thịnh vượng : "Nam triều 480 cảnh chùa, biết bao lâu đài trong khói mưa ?". Các sư mô hết năm này qua năm khác, hết ngày này qua ngày khác đi "vấn du" thiên hạ, một mặt là đi truyền đạo, mặt khác là đi tìm đất lành. Đời Đường, thiền sư Tật Tại đã từng "sai đệ tử đến Giang Nam chọn nơi sơn thủy đẹp để làm chỗ hết đời". Phật, Đạo cùng muốn tranh đoạt núi Thanh Thành nên đã đại động can qua (ý gây đánh nhau lớn - ND chú), chuyện gây lên tới tận triều đình, phải Hoàng đế ra mắt mới giải quyết được.

Chiếm cứ danh sơn cũng còn là chọn lựa địa điểm để xây dựng chùa miếu. Sách "Viên dã-Tướng địa thiên" đề xuất : "Lược làm nhà nhỏ, đủ trưng quán lớn", có ý nói rằng chùa miếu và danh sơn phải hình thành bố cục : "Ngàn non ôm một chùa, một chùa trấn ngàn non". Cần phải lấy điểm khống chế diện, "Điểm, diện" kết hợp, đặc biệt là chọn điểm cao, điểm chuyển tiếp, điểm trống... khiến chùa miếu chọn lựa được các vị trí đẹp dễ nhất.

Chùa, quán phải xử lý được quan hệ sơn thủy dựa nhau cho tốt "sơn lấy thủy làm mạch, thủy lấy sơn làm diện", "sơn được thủy thì sống, thủy được sơn thì mừng". Dựa sơn mặt thủy chủ yếu là mượn cảnh, nhượng cảnh, khéo dùng địa hình tự nhiên khiến kiến trúc với tự nhiên hòa hợp điệu.

Chùa, quán phần lớn chọn chỗ trên đỉnh núi cực cao, hoặc ở lưng chừng núi, hoặc dựa vào vách dựng đứng cheo leo, như thế càng nhìn xa trông rộng, "cúi nhìn cõi phàm

trần". Đồng thời có thể vượt đời thoát tục, biểu hiện được sắc thái thần bí. Người đời ngửa cổ nhìn xem chùa, quán trong mây ở lưng trời thì nghĩ ngay đó là chốn môi giới giữa thần với người, đó là trạm trung chuyển của thượng đế xuống với nhân gian, là nơi vô cùng thần quái. Từ đó càng đề cao địa vị của chùa, quán trong con mắt, tấm lòng của người đời. Chùa quán xây dựng thường chọn hình thức "đất bao nhà" tức là ba mặt núi non vây bọc, trong huyền ảo có khoáng đạt, mặt Nam mở toang, chùa miếu ẩn trong chốn thâm u giữa muôn vòm cây cối, có thể mới "tàng khí ty phong" (giấu khí tránh gió) mười phần nhả tinh. Mở toang một mặt làm minh đường, là để tiến ra nơi hoạt động (nguyên văn : "trường sở").

Chùa, quán xây dựng còn chọn dùng kiểu "nhà ôm núi" tức chùa quán dựa vào dốc núi che đỡ, lưng gối dựa mồm cao, theo bậc mà lên, khĩ vũ hiên ngang, một vùng rạng rỡ.

Chùa, quán xây dựng còn chọn hình thế hổ ngồi, rồng cuộn, lưng dựa núi lớn, hai cánh núi bên xa xa ôm trở lại như cái đai áo, giống như hai cánh tay giang rộng ôm Thái cực.

Nguyên tắc xây dựng cơ bản của chùa quán là dựa vào tự nhiên, nhờ vẻ đẹp mà thêm đẹp. Không được đục đến đất đai, không được chặt cây cối bừa bãi để khỏi tổn thương đến địa mạch, giữ cho được sinh khí.

Chùa, quán ở nước ta rất nhiều, nếu khảo sát thực địa chúng ta sẽ phát hiện rất nhiều kinh nghiệm hữu ích.

Vườn rừng Hồ Khâu Sơn ở Tô Châu kết hợp xử trí tổng hợp mặt đất, trên con đường núi giữa hai quả đồi bố trí diễm xuyết những phong cảnh nhỏ để nâng thêm cảm hứng cho du khách. Lấy quảng trường đá ngàn người làm trung tâm, làm khu vực tập trung phong cảnh. Ở mặt Tây, trên núi xây

dựng lầu đài lầu gác làm khu ngắm cảnh từ xa. Phía Đông núi và sau núi lại u tĩnh kín đáo, riêng một trời đất khác. Trên núi Hồ Khâu có xây tháp Hồ Khâu được toàn cả khu phong cảnh kết hợp, thật vô cùng nổi bật.

Miếu Nhị Vương ở Quán Huyện tỉnh Tứ Xuyên xây dựng trên sườn núi Ngọc Lũy rất dốc, mặt trước dán sát vào bờ đê cổ. Khi xây miếu để mở ra không gian và tăng thêm khí thế đặc biệt cho cổng miếu lùi hẳn vào vách núi, ở trên đường bên xây một lầu bia cực kỳ đẹp để khéo léo làm nền tô bật cổng sơn môn.

Chùa Phật Quang núi Ngũ Đài tỉnh Sơn Tây tọa lạc trên vách núi, hai bên có thung lũng hẹp, đối diện với thung lũng lại là núi cao. Thế đất này thầy phong thủy gọi là "nhị long hý châu" (hai rồng vờn ngọc) vì chùa Phật Quang được hai lũng núi hẹp như hình hai con giao long quấn quanh hai bên. Ở đây tiện lấy nước nói lại không sợ bị lũ núi dâng ngập. Phía Tây Nam chùa có cái giếng quanh năm không cạn, các thầy phong thủy bảo rằng giếng nước này "thông tới tận cung điện của Long Vương biển Đông".

Kiến trúc ở núi Võ Đang tỉnh Hồ Bắc cũng vô cùng coi trọng phong thủy. Theo lời kể, năm Vĩnh Lạc thứ 10 nhà Minh (1412) đời Minh Thành Tổ Châu Đệ lệnh cho bộ Công đốc thúc 30 vạn dân phu xây dựng quán vũ của Đạo giáo trên núi Võ Đang. Châu Đệ hạ chỉ nói : "Trẫm đã độ xét đất này, xem rộng hẹp, định quy chế, biết tin tức, bói chọn ngày xây dựng chùa này", "Giờ trên đại nhạc (núi lớn) Kim đỉnh núi Thái Hòa xây tường chắn bốn bề nhưng không được đào động đến một phân ly của bản thân núi này mà tường cũng phải tùy theo địa thế mà xây cao thấp". Đây quy định quần

thể kiến trúc phải căn cứ vào núi non mà xác định đất đai dùng để xây dựng, vật kiến trúc phải tùy theo địa thế mà xác định cho thích hợp.

Trong số những người xuất gia chỉ có các đạo sĩ của đạo giáo là giỏi về phong thủy, họ đã soạn ra sách vở về phong thủy, truyền bá quan niệm về phong thủy, thu dây học trò, kiên trì thực tiễn. Vì vậy mà các cung quán của đạo giáo đều rất coi trọng về phong thủy, nói chung đều chọn chỗ đẹp nhất về phong thủy. Các đạo sĩ tin theo học thuyết âm, dương ngũ hành, tuyên truyền sinh tử tạo hóa, tất nhiên sẽ phải nảy sinh cả lô lý luận và thực tiễn về phong thủy.

Đạo giáo về đời nhà Tấn đã xây dựng cung Thượng Thanh ở núi Thanh Thành tỉnh Tứ Xuyên, đời Bắc Ngụy lại xây Huyền Không tự ở núi Hằng Sơn tỉnh Sơn Tây, đời Đường xây Trường Xuân Động ở núi Hoa Sơn tỉnh Thiểm Tây, xây đền Ngũ Long tử ở núi Ngũ Đương tỉnh Hồ Bắc, lại xây Thạch Môn tự ở Tế Văn Sơn tỉnh An Huy, xây Thiên Bảo điện ở núi Võ Di tỉnh Phúc Kiến; đến đời Tống xây Thái Thanh Cung trên Lao Sơn ở Sơn Đông. Các nơi trên phong thủy cực đẹp.

Phật giáo là giáo phái từ ngoài vào, sư sãi vốn không coi trọng lắm về phong thủy. Nhưng bất kỳ nền văn hóa ngoại lai nào đã vào tới nội địa Trung Quốc sẽ thành thứ văn hóa "bán thổ bán dương" (tức nửa bản địa nửa ngoại lai, nửa trong nửa ngoài - ND chú). Phật giáo do đó cũng bị ảnh hưởng của phong thủy. Thời Nam Bắc triều, chùa chiền thường xây trong thành trấn như Nam Triều, từ đời Lương ra sức xây chùa, lầu đài điện vũ san sát như vẩy cá, nhà thơ Đỗ Mục đã phải cảm thán : "Nam triều bốn trăm tám cảnh

chùa, bao nhiêu lâu đài chìm khói mưa?". Về sau vì cố tìm theo phong thủy Phật giáo cũng lên núi. Ở Tứ Xuyên trên núi Nga Mi xây chùa Vạn Niên, ở núi Kê Túc tỉnh Vân Nam xây già Diệp Điện, ở núi Ngọc Tuyền tỉnh Hồ Bắc xây chùa Ngọc Tuyền, ở Cửu Hoa Sơn tỉnh An Huy xây chùa Hoa Thành, ở Thiên Đài Sơn tỉnh Triết Giang xây chùa Quốc Thanh, ở núi Phổ Đà xây Viện Quan Âm.

Rất nhiều danh sơn bị Phật, Đạo cùng nhau chiếm giữ. Như núi Thái Sơn ở Sơn Đông, Hành Sơn ở Hồ Nam.

Có thể nói không một nơi danh sơn nào không có chùa, quán ! Như ở trên đã chưa nhắc đến Hoàng Sơn, Thiên Trụ Sơn ở An Huy; Nhạn Đãng Sơn ở Triết Giang; Lư Sơn, Long Hồ Sơn ở Giang Tây; La Phù Sơn ở Quảng Đông; Tây Sơn ở Vân Nam; Bàn Sơn ở Thiên Tân; Thương Nham Sơn ở Hà Bắc; Thiên Sơn ở Liêu Ninh; Thê Hà Sơn, Hoa Quả Sơn ở Giang Tô v.v...

Chỉ cần chúng ta có hứng thú đi khảo sát sẽ có thể phát hiện ra vô số điều ảo diệu.

2. Tháp văn.

Chúng ta về nông thôn khảo sát, ô tô chưa vào tới huyện thành có khi đã nhìn thấy từ xa lác xác một ngôi tháp tựa như cái cán bút, đi bộ chưa vào thôn có khi đã thấy tháp từ ở cửa thôn. Đó là tháp văn.

Tháp văn còn gọi là tháp "văn phong", tháp văn bút, tháp Văn Xương. Nói chung đều xây cao dài, giống như cây bút lông chọc lên chòm mây tựa hồ muốn viết cái gì đó lên trời xanh. Tháp văn thường xây trên núi ở ngoài ngoài ở huyện thành hay trên gò đồi lối ra vào thôn trấn. Tháp văn

là tiêu chí ở địa phương đó người ta coi trọng giáo dục, là một hình thức kiến trúc của nhà Nho vận động văn học. Đồng thời, đây cũng là sản phẩm của quan niệm phong thủy.

Phong thủy cho rằng văn tháp xây ở Thủy Khẩu là "cây hoa" của cửa "thủy" của một thôn ấp, quận huyện. Xây tháp văn trước hết phải xem thủy thần có bằng lòng hay không đã. Triều thủy (nước châu về) có tình, tất có thể trử được nguyên khí. Tháp văn phải hợp với lục tú hoặc hợp Tham Lang là khu môn tinh (sao) hoặc chịu tới gần "quan quán" mang "đế vượng thủy", tuyệt đối cấm "mộc đục tử mộ tuyệt thai thủy nạp triều" (ý : nước tắm mộ người chết tuyệt thai nhập vào triều thủy). Hương ngòi lấy nơi đi làm hương để xử lý chỗ "ngồi". Bắt đầu quẻ thiên phụ địa mẫu (bố trời, mẹ đất) mà đẩy cao cho hợp Tham Lang, dùng trung tâm rộng hẹp mà đẩy thước tắc cho hợp Vũ Khúc. Ở đây trượng, thước, tắc vuông không được "khắc sơn" bằng không sê "khắc" "Văn tinh" dẫn đến nguồn văn không hưng vượng. Xây tháp phải dùng la bàn phong thủy đo hướng, dùng kim trong la kinh xác định tam cát, lục tú hợp với phương "thực thân sinh vượng". Tháp văn có thể bồi bổ cho ngọn văn ("văn phong") thấp nhỏ hay khuyết lõm của vùng khiến đất này nảy sinh nhiều học trò. Các học trò đời Thanh ai ai cũng đều muốn thi đỗ trong kỳ thi "khoa cử" vì vậy rất nhiều thôn xóm xây dựng tháp văn.

Huyện Chung Tường tỉnh Hồ Bắc có ngọn tháp Văn Phong. Tháp này xây trên núi Long Sơn, tháp có 22 bậc cao 16 mét, nguy nga hùng vĩ, chiếm cao điểm ở phía Đông thành. Tháp sừng sững có một ngọn bút sắt chọc thẳng lên trời xanh như gửi lên trời mây viết bằng hết cái thế "Càn khôn thương tang" (ý nói sự đổi thay trong trời đất). Học trò

vùng này nhìn thấy cây tháp tự nhiên nảy sinh lòng ái mộ tiên hiền (các bậc hiền triết đời trước - ND chú), thúc đẩy cảm khái, chấn hưng học hành. Tháp Văn Phong là tiêu chí cho văn phong rất thịnh vượng ở vùng này, cũng còn có tác dụng làm đẹp cho vùng núi khe. Theo lời kể thì ngọn tháp này là ngọn tháp văn sớm nhất ở Trung Hoa hiện còn tồn tại : tháp xây dựng năm đầu niên hiệu Quảng Minh nhà Đường (năm 880, vua Đường Hỷ Tông - ND chú) xây sửa lại vào đời Minh Hồng Vũ thứ 22 (năm 1389, đời vua Minh Thái Tổ Chu Nguyên Chương - ND chú).

Dân tộc Miêu Tử Vân ở huyện tự trị dân tộc Bố Y tỉnh Quý Châu có ngọn tháp đá văn bút Náo Đường. Tháp lấy ngọn Ngũ Phong ở Bắc thành làm giá bút, lấy cây đập chấn nước ở Đông thành làm nghiên mực, hàm nghĩa mong cho phong trào học hành trong vùng hưng thịnh.

Huyện Hàn Thành tỉnh Thiểm Tây có cây tháp Văn Tinh xây dựng nhằm mục đích bổ sung thêm cho hình thể của núi khe, Lãnh Tông triều Minh trong "Sáng Kiến Văn Tinh tháp ký" nói : "Dương Công đến làm quan ở huyện tôi, nhận chức xong thì đi chơi thăm các nơi núi khe nổi tiếng ở huyện Hàn Thành. Ông cực kỳ thích phong cảnh của Hàn Thành nhưng lại cảm thấy chưa đủ vì mỏm núi hướng Đông Bắc hiện chưa đủ cao vì thế đã cùng các hương thân nhân sĩ trong bản huyện thương nghị xây một tòa "phù đồ" (tức tháp phong thủy) để bổ sung cho ngọn núi. Trên tháp đắp một tượng Khôi tinh, phía Bắc tháp xây tòa miếu Văn Xương khiến cho phong cảnh càng thêm đẹp đẽ".

Huyện thành Tĩnh Đức tỉnh An Huy có ngọn tháp Văn Xương xây dựng cũng do yêu cầu của quan niệm về phong

thủy. Vì địa hình huyện thành Tĩnh Đức giống thế "ngũ quy xuất động" (năm con rùa rời hang"), nếu để rùa rời hang chạy đi thì chả hóa để cho vận học hành và của cải "đội nón ra đi" ư.

Nhân phía Tây Nam huyện thành có ngọn núi Tử Sơn hình như ngọn lửa nên cứ gây cho huyện thành bị bốc cháy luôn luôn. Vì để "định quy" và "trấn hỏa" nên đến đời Càn Long nhà Thanh (làm vua 1736 - 1796) xây dựng nên tháp này.

Có một số địa phương coi trọng khí phái nên biến tháp văn thành gác Văn Xương, lầu Khuê Tinh... như thế tốn phí càng lớn và người ta có thể lên trên đó được. Xây dựng những loại lầu gác này một mặt là bổ khuyết những thiếu sót trong môi trường tự nhiên, mặt khác khiến cho người ta thỏa mãn về tâm lý, người ta sẽ quy các may mắn vào cho việc xây dựng những lầu văn, gác văn này. Sách "Phương Khê Hùng thị thanh vân tháp chí" chép rằng: "Phương Khê bốn bề đều là núi, phía Đông có Đông Cương, Tượng Đài; Tây có Sư Lĩnh, Phong Ba; Bắc có Ngưu Động Thái Sơn; nam có Lô Phong Bút Giá. Thế trấn này chặt chẽ như có tường bao, duy ở Đông Nam thế núi là đồng bằng". Do đó "Từ năm Ất Mão triều Ung Chính, theo lý của nhà họ Hình về nguồn nước lú ở chỗ giáp giới hai luồng nước giao nhau có con đê dài, bèn đặc biệt xây nổi lên một "văn các" (gác văn) để trấn yểm. Lại được cầu Vạn Niên trùm lên vẻ đẹp, cầu Vạn Thuật hãm bớt dòng chảy, do đó tài nguyên dồi dào, người đi thi cử liền liền khoa giáp".

Hiện tại các tháp văn phần lớn vẫn tồn tại ở nông thôn, điểm tuyệt cho phong cảnh núi khe càng thêm đẹp đẽ, thành nơi đi chơi thăm cho du khách, đồng thời cũng phản ánh bộ mặt vận động văn hóa cú hưng thịnh ở nông thôn xưa. Chúng ta chớ nên coi đó là sản phẩm của thuật phong thủy mà phá phách; phải giữ gìn mới là có ý nghĩa.

VIII. THIÊN ÂM TRẠCH

*Hoa cò cung Ngô vùi lồi vắng,
Áo khăn triều Tân hóa gò xưa.*

LÝ BẠCH (Nhà thơ đời Đường)
"Lâu đài Phượng Hoàng ở Kim Lăng"

I. ÂM TRẠCH TẬP LỤC

1. Mai táng thời thượng cổ.

Âm trạch, nguồn gốc tên gọi từ học thuyết âm dương. Mặt đất là dương, dưới đất là âm. Nhà ở của người sống là dương trạch, đất chôn người chết là âm trạch. Dương trạch lấy lịch trăng bói họa phúc, âm trạch lấy kỳ trời định dữ lành. Âm trạch lo an táng ông cha từ nắm đất đầu, trên thì hết đạo hiếu trong việc tống chung, dưới thì vì mưu việc mai sau cho đời con cháu. Thần linh yên thì con cháu thịnh, vì vậy thầy phong thủy còn coi trọng âm trạch gấp mấy lần dương trạch, nội dung chủ yếu của phong thủy là ở âm trạch, sách vở cũng nói về âm trạch là phần nhiều. Người ta thường gọi thầy phong thủy là "thầy chôn" (táng sư), lý do là ở đó.

Sách nói về mai táng, đầu cổ đại đã đề sách "Tam lễ" (3 lễ) là "Chu lễ, "Lễ ký" và "Nghị lễ", lại còn có "Hiếu kinh". Như sách "Hiếu kinh - Táng thân" nói : "Bói được "trạch, triệu" mà yên gửi, vì tông miếu mà hậu với quý". "Trạch" là huyết mộ. "Triệu" là "doanh vực" (tức khu vực để mộ). Bói để lượng định dữ lành của mộ địa, sau đó để an táng người chết,

đồng thời thiết lập tông miếu để tế lễ quý. Cách làm này được phong thủy đời sau cứ theo mạch ấy mà nối theo.

Lá Tư Miến trong sách "Trung Quốc chế độ sử" ở chương sáu cũng cho rằng nguồn gốc của phong thủy là ở việc chôn cất. Ông ta bảo : "Bắt đầu của phong thủy, tránh phong gặp thủy mà thành. Sách "Lá lâm - Tiết tang thiên" bảo : "Chôn cạn thì hồ ly moi lên, chôn sâu thì xuống tận nước suối, xưa đã táng tất ở trên lẫm cao để tránh cái họa hồ ly, cái vạ ướt nước suối". Thuyết phong thủy bắt đầu là như vậy".

Dưới đây xin để chúng ta trở lại một chút về chôn cất thời cổ đại.

Người là do vượn nhân hình tiến hóa lên, trong giai đoạn bắt đầu của loài người chưa có hành động chôn cất. Sách "Mạnh Tử - Đằng Văn công thượng" nói : "Trở lên cũng thường có chẳng táng người thân, người thân chết thì khiêng lên gửi ngoài khe núi. Qua ngày hồ ly ăn đi, nặng vù vù dè dò, trán chảy nước, liếc mà không nhìn".

Về sau dần dần mới có hành động mai táng. Sách "Chu dịch - Hệ từ" bảo : "Táng xưa, áo dày cho củi lửa, táng trong đồng, chẳng bọc chẳng cây, kỳ chôn vô số". Đối với thời gian địa điểm, hình mộ... đều chẳng coi ra gì.

Từ khi có hành vi mai táng là đã dần dà hình thành nên một số quy định nhất định. Từ xã hội nguyên thủy, phương hướng của việc táng mộ có xu hướng nhất trí. Đời Bùi Lý ở Tân Trịnh tỉnh Hà Nam phát hiện 114 ngôi mộ thời kỳ đồ đá mới. Hướng mộ đều quay về Nam hay hơi quay về Tây. Lưng dốc Tây An phát hiện 250 ngôi mộ của nền văn hóa "Ngưỡng thiêu" (nền văn hóa cổ đại ở lưu vực sông Hoàng Hà thời đại

đồ đá mới, đầu tiên đào được ở thôn Ngưỡng Thiều huyện Mãn Trì tỉnh Hà Nam do đó mới có tên này - ND chú). Các mộ đều hơi hướng về Tây. Ở Ngao Phụng sơn Kiếm Xuyên tỉnh Vân Nam phát hiện 200 ngôi mộ thời Xuân Thu Chiến Quốc đều đầu Nam chân Bắc. Ở Giang Lăng tỉnh Hồ Bắc phát hiện ra mộ nước Sở, các mộ kiểu lớn thì chủ mộ đầu Đông chân Tây, các mộ kiểu vừa và nhỏ thì chủ mộ đầu Nam chân Bắc. Tất cả đều không phải là ngẫu nhiên giống nhau mà nhất định, có liên quan đến tâm lý, tập quán, tín ngưỡng của dân chúng thời đó, phản ánh lòng mong muốn và sự cấm kỵ của họ. Theo "Lễ" cổ Trung Quốc thì Vua ngồi hướng Bắc ngoảnh về Nam để cai trị nước, bề tôi (cả dân) ngồi hướng Nam ngoảnh mặt lên phía Bắc (sao Bắc Đẩu) để chầu vua. Cũng thế, chủ ngồi phía Đông ngoảnh về Tây để trị nhà, khách (và tôi tớ) ngồi phía Tây ngoảnh về Đông để tiếp chủ - ND chú).

Tùy theo sự quy phạm hóa của việc tang táng cũng xuất hiện việc người sống tu sửa mộ địa. Sách "Sử ký - Triệu thế gia" chép lại 335 năm trước Công Nguyên Triệu Túc Hầu "xây thọ lăng", thời đó đất đá không phải là sự hiếm hoi. Xây lăng của tước hầu tất nhiên không phải tùy tiện chọn một mảnh đất hoang mà nhất định phải tìm chọn địa điểm, đánh giá địa hình. Trong quá trình xem tướng đất quan niệm phong thủy đã được thai nghén rồi.

Mọi người đều có quan niệm riêng về tang táng. Sách "Mặc Tử - Tiết táng" nói : "Áo quan đồng ba tấc, đủ để nát hình; áo liệm ba chiếc đủ để che ác. Chôn như thế, dưới không đến suối, trên không thông hơi thối" so với quan niệm nông sâu của phong thủy đề xướng của hậu thế cũng nhất trí.

Người ta chọn đất mà táng, để mong tạo phúc cho đời sau. Thời Chiến Quốc em Tần Huệ vương tên Tật từ lúc còn sống đã chọn cho mình đất an táng ở phía Đông Chương Đài ở Vị Nam và nói như đinh đóng cột là sau trăm năm có cung của thiên tử kề sát mộ. Đến đời Hán quả nhiên có cung Trường Lạc làm ở phía Đông mộ, cung Vị Ương làm ở phía Tây mộ. Do đó mọi người căn cứ vào mộ địa ở thư lý hương đất Vị Nam gọi "Tật" là Thư Lý tử và tên ông ta là nhà tướng trạch thuật chính tông.

Thời Xuân Thu Chiến Quốc, mộ của dân gian hướng châu Nam, người chết đầu hướng lên phía Bắc. Đó là dân căn cứ vào hướng nhà ở mà hình thành tập tục này. Nước ta nằm trong Bán cầu Bắc, phòng ốc hướng Nam có lợi cho dưỡng sinh vì vậy mình đường hướng về Nam được tôn quý, thánh nhân ngoảnh mặt về Nam mà xưng "cố" chử hầu mặt ngoảnh lên Bắc yết kiến. Trong tang táng khi người chết đầu hướng về Bắc thực tế là "mặt ngoảnh về Nam", là tỏ ý tôn sùng địa vị. Người sống thì sự chết như sự sống, ở phía Bắc mà cung phụng người chết. Khảo cổ đào bởi thấy cứ mộ đào có đường hầm là kiểu lớn như mộ lớn thời Ân Khư, lăng Ngụy Vương ở Huy Huyện, mộ Trung Sơn vương ở Bình Sơn đều ngoảnh về Nam. Các mộ kiểu vừa và nhỏ không có đường hầm như mộ nhỏ thời Ân Khư, mộ Chu ở Khúc Phụ đều chôn đầu ở Bắc. Tuy nhiên mộ kiểu vừa và nhỏ hướng châu không hoàn toàn nhất trí và cũng không thể nhất trí được.

Thời cổ đại nước ta rất coi trọng quy phạm về mộ táng thậm chí còn theo hình vẽ thi công xây mộ nữa. Sách "Chu Lễ - Xuân quan. Chung nhân" nói : "(Chung nhân) lấy đất mộ công, phân biệt "triệu vực" (hay "doanh vực", là khu vực để mộ - ND chú) mà vẽ thành hình". Rất nhiều học giả không

tin có chuyện vẽ hình. Năm 1974 - 1978 các nhà khảo cổ nước ta trong khi đào ở Công xã Tam Cấp huyện Bình Tam tỉnh Hà Bắc phát hiện ra địa giới thành của nước Trung Sơn và trong một ngôi mộ cổ phát hiện ra một bức "triệu vực đồ" (hình vẽ "triệu vực"), đây là hình vẽ quy hoạch lăng tẩm huyết mộ của Trung Sơn vương nước Trung Sơn khắc trên tấm đồng 300 năm trước Công nguyên. Qua hình vẽ này có thể chứng minh lời chép trong "Chu Lễ" là có thể tin được, thời đó đã có thể dựa vào đây để vẽ hình, việc mộ táng quả có quy tắc nghiêm chỉnh.

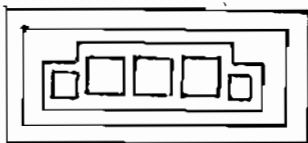

Hình 11 - Triệu vực

Thời thượng cổ đào mộ là việc đại kỵ. Sách "Lã Thị Xuân Thu - Hoài sửng" nói : "Cho đến bên cạnh "quốc ấp" không trồng ngũ cốc, không được đào phần mộ". Sách "Sử ký - Điền Đan liệt truyện" chép rằng quân nước Yên bao vây thành Tức Mặc của nước Tề. Tướng Tề Điền Đan dùng kế phản gián phao lên : "Chúng ta sợ nhất là quân Yên đào mộ tổ ở ngoài thành nếu bị đào là chúng ta ngã lòng ngay". Quân Yên tin là thật ra sức đào mả, dân trong thành Tức Mặc giận cực độ, tất cả òi ra đánh, kết quả một chọi mười, đánh tan quân Yên.

Thời thượng cổ rất coi trọng đất chôn. Nói chung là chọn chỗ đất cao ráo, chỗ có núi ôm nước bọc, chỗ dựa núi kề nước. Sách "Sơn Hải kinh - Đại hoang hải nội kinh" nói : "Gò đồng ở Thương Ngô phương Nam (khu) vực ở Thương Ngô trong đó có núi Cửu Nghi, Thuấn (tên vua thời thượng cổ - ND chú) chôn ở đấy". Sách "Hải nội tây kinh" lại nói : "Chỗ chôn Hậu Tắc, non nước bao quanh".

"Sơn Hải Kinh" là sách sau thời tiên Tần, do đó sách chép vậy có thể thấy thời thượng cổ đích xác có mộ Thuấn, mộ Hậu Tắc thật. Bây giờ lưu truyền lại là mộ các bậc tiên hiền phần lớn do người đời sau xây dựng cũng rất coi trọng phong thủy, đáng để chúng ta nghiên cứu.

2. Mộ không có "phần" (nấm).

Mấy ngàn năm lại đây dân tộc Hán thịnh hành thổ táng, tức là lấy "mộ" làm phương thức chôn người chết. "Mộ" và "mất" âm đọc gần nhau có ý "mai một" (mất đi, chôn mất - ND chú). Nghe nói mộ thời thượng cổ không có nấm đất, sách "Lễ ký - Đàn cung" nói : "Cổ xưa, mộ mà không phần (nấm đất). Lời chú nói : "Phàm mộ mà không nấm, không phong không cây, đó là mộ". Sách "Chu dịch - Hệ từ hạ" lại bảo : "Táng xưa, áo dây lấy làm củi, táng trong đồng, không phong (rào) không cây, kỳ tang vô số". "Phần" (nấm) là đóng đất nhô lên. Không có nấm cũng chẳng cần cây làm mốc dấu chứng tỏ dân đời xưa ý thức về sự tang táng cũng tương đối đơn giản, đạm bạc.

Loại phong khí này, chẳng những bình dân tự giác thực hiện mà những người thống trị cũng không có biểu hiện đặc thù gì. Sách "Hán thư - Lưu Hương truyện" chép lại lời Lưu Hương : "(Đời) Ân, Thương, không nơi chôn, Văn (đây chỉ Chu Văn Vương - ND chú), Vũ (Chu Vũ Vương), Chu Công táng ở Hoa, Tần Mục Công chôn ở dưới quán Kỳ niên cung Ung Thác tuyền, Thư Lý tử chôn ở Vũ Khố đều là nơi không nấm không ụ gì". Nấm ụ là đóng đất. Theo phát hiện của khảo cổ các văn hiến này là có thể tin được, các mộ lớn thôn Vũ Quan và mộ Phụ Hảo đời Thương đều không có nấm đất.

Có thể có người hỏi ở Hà Nam chả có lăng Hoàng đế cao to là gì ? Ở Hoa Nguyên Hàm Lương chả phải có lăng Chu Vương là gì ? Có phải thế là có mâu thuẫn với văn hiến không ? Kỳ thực các lăng mộ đế vương này đều do người đời sau giả tạo hoặc rầu ông nọ cấm cấm bà kia. (Nguyên văn "mú Trương đội đầu Lý" - ND chú). Dưới lăng Hoàng đế nghe nói là chôn một bộ quần áo không biết tìm từ đâu về. Lăng vua Chu là Công lăng và Vĩnh lăng của Tần Huệ Vương và Tần Vũ Vương thời Chiến Quốc.

Đến thời Xuân Thu, Chiến Quốc quan niệm thổ táng của người ta biến thành xa phí hóa, quỷ thần hóa, phức tạp hóa. Sách "Mặc Tử - Tiết táng hạ" chỉ trích quý tộc thời ấy : "Quan quách phải nặng, đất chôn phải sâu, áo khăn phải nhiều, nắm ụ phải lớn".

Quan niệm tang táng là một loại biểu hiện của lễ tiết đương thời. Sách "Tuân Tử - Lễ luận" đặc biệt nhấn mạnh tang lễ, nói : "Lễ, hiểu việc trị sống chết". Lại nói : "Tang lễ lấy người sống tô điểm cho người chết, mọi người đang sống đưa người đã chết". Quy mô tang táng phản ánh sự sang hèn và đẳng cấp của con người, đã trở thành chế độ lễ nghĩa đương thời, Sách "Lễ ký - Nguyệt lệnh" chép : "hàng năm đến tháng mạnh đông (tháng đầu của mùa Đông, hai tháng sau là trọng đông và quý đông - ND chú) đều phải định lễ tang, biện áo quần, xem quan quách dày mỏng, định nắm ụ đắp lớn nhỏ, cao thấp, dày mỏng ở độ nào, biết đẳng cấp sang hèn". Quân vương là thiên tử là bậc gia trưởng cao nhất quốc gia có quyền lợi cao đến vô cùng, nên chẳng những khi sống thống trị dân chúng mà lúc chết rồi cũng muốn hưởng thụ cực kỳ xa phí, vẫn biểu hiện được địa vị của mình dù ở thế

giới âm ti, vì vậy lăng mộ to lớn của họ cũng chẳng đáng lấy làm lạ.

3. Tên gọi phần mộ.

Theo sự xuất hiện của chế độ phần mộ nên đã có nhiều tên gọi có liên quan đến mộ phần như mộ, phần, khâu, trủng, lăng, sản... Tất cả đều là chỗ đất táng người chết, gọi chung là "âm trạch" nhưng hình thức to nhỏ lại khác nhau hoàn toàn.

Phần (mả) vốn là đồng đất. Tìm đến nguồn, sách "Cửu chương - Ai Dĩnh" nói : "Lên "đại phần" để nhìn xa. Về sau "phần" (nấm) với "mộ" (mồ) được gọi liền nhau. Sách "Mặc Tử - Thất hoạn" nói : "Lúc sống xây đài tạ, chết lại sửa phần mộ". Sách "Chu Lễ - Đại tư đồ" nói : "Một bảo xây cung thất, hai bảo đắp phần mộ". Về sau "phần" dùng để gọi thay cho cả "phần mộ". Sách "Sử ký - Văn Đế bản kỷ" nói : "Chẳng trị phần, mong giảm bớt".

Mộ, tên gọi nơi đất táng của bậc vương giả. Cố Viêm Vũ trang "Nhật tri lục - Lăng" khảo chứng đã bảo : "Mộ bậc vương giả xưa xưng mộ là đước". Sách "Tả truyện" nói : "Hào có hai lăng, mà Nam lăng là mộ của Hạ Hậu Cao". Sách "Thượng thư" cũng nói "cung đồng mộ thang". Sách "Chu quan" nói : "Chôn người nắm đất mộ công, nhưng chỉ nói mộ không nói lăng".

"Khâu" vốn nghĩa là gò đất. Sách "Thượng thư - Vũ công" nói : "Chín sông tức đường... là giáng khâu trạch thổ". Thời Xuân Thu "khâu" gọi là đất táng, mộ Sở Chiêu Vương gọi là Chiêu khâu, Triệu Vũ Lăng Vương mộ gọi là Linh khâu, mộ Ngô Vương Hạp Lư gọi là Hồ khâu. Về sau khâu với mộ, trủng, phần, lũng (luống), phong hay gọi liền với nhau. Sách

"Hán thư" quyển 62 ghi Tư Mã Thiên viết "Báo Nhiệm An Thư" rằng : "Cũng có thể làm lại bộ mặt "khâu mộ" của cha mẹ ư !". Sách "Sử ký" quyển 106 ghi Ngô Vương Lưu Ty "đốt cháy nhà dân, đào cả mồ mả" (nguyên văn "khâu trùng"). Sách "Văn Tuyền" chép đời Hán, Tào Đại gia trong "Đông chinh phú" có nói : "Họ Cừ ở Đông Nam thành, dân cúng thường "khâu phần" (để mồ mả) ở đây". Sách "Hoài Nam Tử - Thời tặc" nói : "Đắp "khâu lũng" (mả) lớn nhỏ cao thấp". Sách "Chu Lễ - Xuân quan - Trùng quân" nói : "Lấy tước vị để làm độ cho khâu phong (mồ mả), cùng với số cây ở đó". Sách viết : "Vương công gọi là khâu, quần thần (bề tôi) gọi là phong.

"Trùng" nghĩa gốc là đỉnh núi. "Kinh Thi - Thập nguyệt chi giáo" có câu : "Trăm khe sỏi sục, "sơn trùng" lở băng". Về sau gọi ngôi mộ cao là "trùng". "Sử ký - Cao Tổ bản kỷ" viết : "Hạng Vũ đốt cung thất nhà Tần, đào mộ Thủy Hoàng đế" (nguyên văn : "Hạng Vũ thiêu Tần cung thất, quật Thủy Hoàng đế trùng").

"Lăng" nghĩa gốc là đồi đất lớn. Sách "Sào điển" nói : "Dạt dào như núi Tương Lăng". Về sau gọi mộ đế vương là lăng. "Sử ký - Triệu Thế gia" chép : Triệu Túc Hầu năm thứ 15 "xây thọ lăng", đây là lần ghi chép sớm nhất gọi mộ vua chúa là lăng. Theo "Tần bản kỷ", Huệ Văn Vương chôn ở Công lăng, Điệu Vũ Vương chôn ở Vĩnh lăng, Lý Văn Vương chôn ở Thọ lăng. Đời sau khi nhà vua qua đời, xưng đại lên là "sơn lăng băng", mộ địa thế vương gọi là "lăng viên", cung điện xây dựng nơi mộ địa đế vương gọi là "lăng tẩm".

"Sơn" nghĩa gốc là núi chỏm đá. Đời Tần gọi mồ mả đế vương là sơn. "Sử ký - Tần Thủy Hoàng bản kỷ" nói : "Thủy Hoàng vừa lên ngôi đã chọn Ly Sơn". Sơn với lăng, qua thời

gian có khác nhau. Sách "Thủy kinh chú - Vị thủy" nói : "Tần (gọi) tên trùng (mộ) thiên tử là sơn, Hán gọi lăng".

4. Tang lễ.

Trung Hoa là nước có lễ nghĩa, lấy "trung hiếu" làm hạt nhân của lễ nghĩa, trong việc tang táng cũng xoay quanh hai chữ "trung hiếu" có rất nhiều trình tự và cấm kỵ rất nghiêm túc.

Trước hết sự xưng hô đối với người chết cũng khác nhau. Thiên tử chết gọi là "bang", chư hầu chết gọi là "tệ", quan đại phu chết gọi là "thốt", kẻ sĩ chết gọi là "lộc", người chết gọi là "tử" (chết) chữ "tử" (chết) rất khó nghe nên còn có "tạ thê", "quy tiên", "quy tuyền" (về suối (vàng), "trường miên" (ngủ dài) "đăng hà" (lên xa) "vẫn trụ" (chết xuống), "tác cổ" (qua đời) "trường từ" (từ biệt dài) v.v... dùng làm từ thay thế. Gia đình nhà người chết đối với người chết là bậc trên đều dùng chữ "tiên" (trước) như bố là "tiên nghiêm", "tiên khảo", mẹ là "tiên từ", "tiên tỷ". Đối với bậc trên người ngoài thì dùng 2 chữ "lệnh tiên" như ông người lạ đã mất gọi là "lệnh tiên tổ phụ".

Khi cha mẹ mất, con trai con gái phải ở bên cạnh để "tống chung" nếu không là con bất hiếu và người chết không yên. Người chết không thể nằm trên giường nướn khí được (giai đoạn thở khó thứ 2, phải nướn khí bằng miệng - ND chú) nên phải kiêng đặt trên ván gỗ, ván đặt trên đất.

Người vừa chết trừ ngày "sát" ra đều phải khóc, nhà chủ nam thì khóc sụt sịt, nữ thì phải vừa khóc hu hu vừa kể lễ, càng khóc lóc ồn ào càng tốt, thường thường do một số người phụ nữ theo một nhịp điệu kể lễ đau thương nhất định mà gào lên thành một hợp xướng vừa to tiếng vừa tình cảm,

khóc gào có nội dung là kể lể chuyện đã qua, dùng lời lẽ để nhắc nhở đến người đã khuất. Con trai cũng phải gào khóc to tiếng. Khóc như thế nào cho người nghe phải động lòng. Tục ngữ bảo : "con trai khóc kinh thiên động địa, con gái khóc thật lòng thật ý, con rể khóc đến lừa cũng phải vái rắm, con dâu khóc hỏi chia khóa để đâu !

Vừa khóc như thế vừa lau rửa cho người chết, thay quần áo, tô điểm chải chuốt. Người quý phái thì bỏ miện ngậm vàng, ngọc châu báu, bình dân thì ngậm gạo. Người quý phái mặc gấm lụa, bình dân mặc áo vải gai, phần lớn dùng sắc đen. Người chết có vải hay giấy đắp mặt, dưới chân đặt một ngọn đèn leo lét. Người chết sau 24 giờ thì liệm nhập quan, đây nắp đóng cá đặt ở chính giữa linh đường (bàn thờ).

Tiếp đó là cáo phó (báo tang) báo cho họ hàng, bè bạn gần xa. Người đến đưa ma hay viếng tang tới cửa trước thì đốt pháo, người thân thích của người quá cố phải ra trước cửa hay ở trước linh đường tiếp lễ. Linh đường bày đồ tế lễ, làm chay.

"Cáo huyết", trước phải chọn đất tốt, mở "doanh vực" (khu vực phần mộ), báo cho bà con bè bạn biết ngày an táng.

"Xuất thân" (đưa linh cữu đi chôn) ra đến đường thì tế.

Thủ hiếu (giữ đạo hiếu) phải bái thất. Tính từ ngày người chết kể đi, bảy ngày đầu gọi là "đầu thất", lại đến 7 ngày nữa gọi là "nhị thất", cứ thế mà tính cho đến 7 lần 7 ngày. Ngày chết gọi là ngày "ky thân" (ngày giỗ, ky).

Phong tục này tùy thời, tùy nơi mà có khác nhau. Đối với tang lễ rủi ro có gì xúc phạm thì bị chê trách ngay, thậm chí có thể biến bạn thành thù.

5. Tô điểm mộ.

Tầng lớp thống trị, qua các đời, khi còn sống đều ưa làm lớn việc thổ mộc, xây dựng cung điện mười phần tráng lệ xa xỉ, chết rồi cũng vẫn còn chôn ở chốn xa hoa, tô điểm cho mộ địa thật vô cùng khí thế.

Trước tiên là xây dựng mộ địa cho thật rộng lớn. Ngay như Ai Cập cổ đại, Kim tự tháp của Khéop xây lên ít ra cũng phải cao như cửa các quốc vương khác. Tần Thủy Hoàng muốn biểu hiện được khí đại nhất thống của mình đã dùng 70 vạn dân phu phí mất 40 năm để xây dựng Ly Sơn. Cho đến giờ du khách trèo lên Ly Sơn thăm không ai là không muốn đứt hơi. Đáng tiếc là mặt đất điểm tô cho mộ địa ở Ly Sơn đã theo năm tháng trôi qua mà mất sạch chẳng còn gì.

Thứ hai là chọn đủ các loại hình thức để điểm tô cho mộ địa để biểu thị được sự sang hèn đồng thời dùng thế để tránh tà (ma). Đồ tô điểm chủ yếu là các vật khắc bằng đá, có động vật chạm bằng đá, cột đá, bia đá, còn có cả tượng người chạm đá v.v... Động vật chạm đá thì có sư tử, ngựa, lợn, rùa, voi, dê, hổ, hươu, trâu, kỳ lân, lạc đà, thú một sừng (có lẽ là tê giác - ND chú) v.v...

Hiện nay còn tồn tại quần thể tượng đá bày trước mộ là ở mộ Hoắc Khứ Bệnh nhà Tây Hán. Đám tượng này làm để biểu dương công tích Hoắc Khứ Bệnh đánh thắng Hung Nô, không có ý nghĩa về phong thủy.

Đến thời Đông Hán, tượng đá trước mồ rất phổ biến thành một thứ trang trí mộ. Tượng khắc bày hai bên đường chính (nguyên văn : "thần đạo" đường thần - ND chú) biểu thị sự tôn nghiêm. Phong Diễn tại đời Đường trong "Phong

thị văn kiến lục" quyển 6 nói : "Từ thời Tần, Hán lại đày trước mộ đế vương có kỳ lân đá, đá ky tà, voi đá, ngựa đá; trước mộ nhân thần (bầy tôi giỏi) tất có dê đá, hổ đá, người đá, trụ đá... để tỏ sự tôn vờ phần mộ như lúc còn sống, mang ý nghĩa bảo vệ". Trong đoạn trên có "đá ky tà" tức đời sau trấn yểm bằng đá chạm mang tính chất "trừ tai tránh họa" vốn là sản phẩm của phong thủy. Đối với đương thời, chuyện này đâu phải là điều cá biệt. Sách "Thủy Kinh chú - Trì thủy" chép : "Mộ thường thị Châu Phụ ở Hán Trung có đặt hai con thú đá trên có khắc chữ "tịch tà" (chữ phù chú để chống tà ma theo mê tín xưa - ND chú). Lý Hiến đời Đường trong "Hậu Hán thư - Linh đế ký" chú thích : "Bắc huyện Nam Dương ở Đặng Châu có bia Tông Tư, hai bên có hai con thú đá chạm tay. Một bên Thiên Lộc một bên Tịch Tà." Thiên Lộc và Tịch Tà là hai vị thần trừ tai nạn, theo truyền thuyết, tượng trưng cho sự bình an tốt lành.

Mặt đất hao tổn nhất là "tẩm". Xưa "Tẩm" là nơi vua chúa và gia tộc ăn ở, thời Tần, Hán xây cho đến tận nơi chôn. Đông Hán có Sái Ung viết trong "Độc đoán" là : "Xưa không tế mộ, cho đến Tần Thủy Hoàng xuất tẩm nổi lên ở bên mộ, đến Hán vì thế mà không sửa, cho đến giờ trên lăng gọi là tẩm điện, có chỗ ở, áo mũ, giống như sấn sàng lúc sống, đều như ý "tẩm" xưa kia". Người xưa cho rằng người chết rồi thì linh hồn cư trú trong lăng tẩm, nên mới cử hành hoạt động tế lễ thật long trọng. Lăng tẩm và mộ khâu bốn bề có tường bao, tục gọi là tường phong thủy, dùng để bảo vệ phong thủy.

Trong lăng tẩm còn cây cối, có khắc bia đá.

Bia, vốn dùng để quan sát bóng nắng. Sách "Nghị lễ - sinh lễ" được Trịnh Huyền chú : "Cung tất có bia để biết bóng

nắng, dẫn âm dương". Về sau bia dùng để khi chôn cất thì rờng hạ quan tài xuống huyệt. Có người khắc chữ lên bia, bia bèn biến thành bia mộ. Sách "Thích danh - Thích điển nghệ" lại nói rất rõ ràng : "Bia, che. Vốn khi chôn mới làm, kéo rờng rọc, quàng thùng lên để hạ quan tài xuống. Tôi, con làm bài kể lễ công lao tốt đẹp của vua, cha; người đời sau cứ thế. Vô cơ lại xây nên ở chỗ đầu đường lù lù như vậy, danh là văn, bèn thành bia."

Cây thì ở trước mộ thiên tử trồng tùng, trước mộ chư hầu trồng bách, mộ đại phu trồng loan (loại cây lớn rụng lá, lá nấu keo; hoa nhuộm sắc vàng - ND), mộ sĩ phu trồng cây hòe, mộ dân thường trồng cây dương. Các loại cây này cũng mang ý nghĩa về phong thủy. Theo "Thất quốc khảo" quyển 10 dẫn từ "Bác vật chí" thì thời Tần Mục Công có loài thú tên là "ôn" thường ẩn dưới đất ăn óc người chết. Nếu trồng cây Bách, chặt cành hướng Đông Nam cắm lên mộ thì con "ôn" không dám ăn óc người chết trong mộ nữa.

6. Chuyện ly kỳ chết mà sống lại.

Thầy phong thủy thường tự tán : "Mộ địa chọn tốt như thế; người chết có thể sống lại !" Nói thế có thật không ? Lật qua văn hiến lịch sử, quả thật có chuyện ấy.

"Hậu Hán thư - Hiến Đế ký" chép thời Đông Hán năm Sơ Bình thứ 2 (190) ở Trường Sa có người chết đã cả tháng còn sống lại. Sách "Hậu Tấn thư - Ngũ Hành chí" chép rằng thời Hán mạt có người đào trộm phải phần mộ gia nô con rể Hoắc Quang là Phạm Bằng Hữu, ai ngờ người gia nô vẫn còn sống, hỏi anh ta về chuyện nhà Hoắc Quang thì trả lời như nước chảy. Sách "Ngũ hành chí" còn chép Nam Đế, Kiến An thứ 4 (năm 199) vào tháng 2, Vũ Lăng Sung Huyện (nay là Tang Thực tỉnh Hồ Nam) có bà già tên là Lý Nga chết, người

nhà dùng ván Sam mỏng đóng cho bà già một chiếc quan tài vừa nhỏ vừa mỏng, đem chôn; hơn 10 ngày sau, hàng xóm là Thái Trọng biết nhà có tang giàu có nên nghĩ là đồ tùy táng chắc phải có vàng bạc châu báu nên đi đào mả trộm. Anh ta đào toang phần mộ, đang bầy nắp quan tài thì bỗng nghe bà Nga kêu lên từ trong quan tài : "Cẩn thận một tí không có chặt vào đầu tôi bây giờ !" Thái Trọng sợ gần chết, co cẳng chạy, bị quan bắt được. Bà Lý Nga nhờ thế mà sống lại. Đó là chuyện lạ đời Đông Hán.

Thời Tam Quốc, bộ hạ của đại tư mã Tào Hưu có một tên hương binh có con gái chết, đúng năm Thái Hòa thứ 3 (229) ngày 4 tháng 4 đem chôn, bốn ngày sau có người hái dâu thấy dưới mộ có tiếng động, phát hiện ra cô gái còn sống và về sau trở lại ăn uống như thường.

Năm chí Đức thứ 3 (585) đời Trần Hậu chủ Nam triều, có một nữ tỳ nhà họ Lô ở trong thành Kiến Khang chết hồi tháng tám, đem chôn được 9 ngày, có người chăn trâu nghe thấy trong mộ có tiếng kêu, đào lên thì người tỳ nữ sống lại.

Đầu năm Gia Tĩnh nhà Minh có cô gái con nuôi nhà họ Lưu ở Nam Sung bị mẹ nuôi ép phải cùng bồi táng (đem người sống chôn theo người chết để "bầu bạn với người chết ở dưới suối vàng" - ND chú), qua một thời gian khá dài cô con nuôi lại sống lại.

Ngày 20 tháng giêng năm 1949 báo "Thành Đô buổi chiều" đưa tin vợ chồng anh nông dân Vương Phúc Hải mỗi người gánh một gánh rau cải trắng ra chợ bán, trên đường đi qua một bãi tha ma có nấm đất mới trong có quan tài mới chôn mà trong quan tài lại có tiếng kêu cứu mạng. Vợ chồng nhà Vương nghe thật cẩn thận, quả có tiếng người sống kêu

trong quan tài thật, hỏi rõ nguyên do thì đáp là họ Hồ tên Trung Hạo, ở số 37 Thủy Đường vì bị bệnh đả lậu, ngày càng lâu càng nặng, có lúc chết giấc đi mình mẩy giá lạnh, người nhà không xem kỹ tưởng là chết rồi đem khâm liệm và đưa đi chôn ở nấm mồ hoang, ai ngờ đến đêm chợt tỉnh chỉ còn biết nằm trong quan tài mà kêu cứu.

Qua các ví dụ trên trải qua 5 ngàn năm lịch sử mà vẫn chẳng có gì mới, tại sao người chết còn sống lại ? Phải chăng đó là công lao của thầy phong thủy ?

Trước hết phải làm cho rõ thế nào là chết giả. Chết là hoạt động sống của các tế bào cơ thể và việc chuyển hóa bài tiết đã ngừng hẳn. Quá trình chết có thể chia làm hai giai đoạn : chết lâm sàng và chết sinh vật học. Biểu hiện của cái chết là ngừng thở, tim mạch ngừng đập và đồng tử giãn to. Có một số người tuy ngừng thở nhưng tim vẫn còn đập thoi thóp, người thân không biết cứ tưởng chết rồi, vội vã nhập quan, người như thế rất có thể sống lại. Hiện tượng này gọi là chết giả.

Hiện tượng chết giả thời cổ đại thường xảy ra. Hồi đầu thời Chiến Quốc, thầy Biển Thước sang nước Quốc chữa thuốc thì gặp lúc nước Quốc đang lo làm đám ma cho thái tử. Biển Thước hỏi kỹ quá trình đột tử của thái tử và cho rằng thái tử chưa chết thật nên xin vào cung để cứu chữa. Ông xem mạch cẩn thận thì thấy tâm mạch của thái tử vẫn còn máy động rất nhẹ thì đoán định thái tử bị chứng bệnh "thi quyết" (cùng loại như bệnh "xốc" (shock) ngày nay), ông bèn tích cực tìm cách chạy chữa, cứu sống được thái tử.

Hiện tượng giả chết như thế này ở đời nhà Thanh cũng có ghi chép lại. Sách "Thuật dị ký" quyển trung, chép : "Hiệu

thuốc Cao Bản Kiều huyện Côn Sơn có người họ Vương rất sùng đạo Phật. Đời vua Khang Hy bỗng dưng không bệnh mà mất. Trước khi chết bảo người nhà : "Tim ta còn chưa lạnh, chớ đem ta nhập quan đem chôn vội." Ba ngày sau quả nhiên ông ta sống lại. Từ đó trở đi ông ta cứ "chết" luôn, mỗi năm cũng phải chết đến mấy lượt, mỗi lượt chết từ một vài ngày đến mười mấy ngày rồi lại sống trở lại. Mãi đến năm Bính Tý, triều Khang Hy mới thôi, ông ta đã chết đi chết lại hai mươi mấy lần, mọi người đều gọi là "cổ không chết".

Đối với hiện tượng chết giả, dân gian thường dùng phương pháp kích thích mạnh để cứu tỉnh. Có cách chữa dân gian khiến người ta sinh ác tâm là người vừa chết xong thì lập tức dè cái rá (bò) xuống hố nước tiểu tươi đấm đầu người vừa chết, dùng mùi vị để thức tỉnh người chết. Y học hiện đại dùng các loại thuốc hóa học như dưỡng khí... để kích thích người chết lâm sàng, cũng cùng một "lý" với kiểu tưới nước phân.

Chính vì có hiện tượng chết giả nên mới có hiện tượng chết đi sống lại. Người đã chết đi sống lại thì chắc chắn là chết giả. Nếu chết thật thì tuyệt đối không sao sống lại được nữa.

Chết giả sống lại tất cũng phải căn cứ vào một số điều kiện tiên quyết nhất định, trước hết là thời gian hạn chế nội trong vài ba ngày chứ không thể quá dài được. Nếu đã nhập quan thì quan tài phải đóng không quá kín mít. Nếu đã chôn xuống đất, đất cũng thông hơi, khô ráo hoặc có khoáng vật dưỡng thân. Bằng không chết giả quá độ thành chết thật.

Qua đó thấy chết rồi sống lại, hiện tượng ly kỳ này chỉ là một hiện tượng tồn tại khách quan chứ không phải là hiện tượng "có thể có". Nhưng hiện tượng này chẳng có quan hệ

gì với thuật phong thủy cả, vì phong thủy không thể nào biến chết thật thành chết giả cũng không thể biến chết giả thành sống lại được. Thầy phong thủy chẳng qua lợi dụng hiện tượng đặc biệt lạ lùng này để làm trò gian mà thôi.

Phụ lục : "CA QUYẾT NHẬP MÔN ÂM TRẠCH"

(Hình 12)

Long huyết, sa, thủy cùng "đường" tụ lại, sinh thành từ trời đất. Lấy dùng là ở người, có thuật nghiệm như thần. Thứ nhất phải biết phép điểm huyết, tỉ mỉ xem hiện trường. Trước sau, trái phải, phải tường tận, nhất thiết chớ hoang mang. Thứ hai phải biết khẩu quyết mở mộ, rộng hẹp như nói trước. Nếu mà cuộc phá vòng thái cực chỉ tổ kiến, nước chui áo quan. Thứ ba "xuyên phần" phải hiểu rõ nông sâu chớ để sai thất, tạo hóa sinh ra cực tinh vi, đâu để người dễ biết. Thứ tư làm nấm đều có lợi, chớ có nói dễ dàng. Ngũ hành tương khắc là sinh dữ (hung) tai họa đến đùng đùng. Thứ năm tính thủy phải đếm bước, bói quẻ dùng thiên phốc. Trước (ước) lượng chỗ ngồi, sau (đến) chu tước, âm dương (có gì) hung cát. Thứ sáu lấy "đường" quý ở "khúc" (quanh co) phải hợp thủy tinh cực (thế). Chớ dựa bạch hổ tránh hoàng tuyền (bạch hổ hoàng tuyền đã có biểu hiện trên la kinh tức la bàn), phạm phải là họa liền họa. Thứ bảy xương hình phải đúng tướng tượng, đúng như tướng cửu tinh. Chỉ luận hình huyết người nhằm nhiều, tinh thể bày đặt nhiều. Thứ tám vẽ hình đúng pháp độ, từng nét từng nét chớ sai liền. Xem hình phú quý phải biết trước, huyền cơ lộ trên giấy. Thứ chín nghiệm đúng chân thực, nhà tiền từ đó ra. Đừng nói chuyện quái dị để người nghi, họa phúc phải biết suy. Thứ mười truyền lập chớ dễ dãi, người đức độ mới nên truyền.

Phụ lục " TƯỚNG HÌNH DƯƠNG TRẠCH" (Hình 13)

Trạch tạo hình bốn chữ, phát đẹp ăn lộc trời. Nhà đạo chủ kim bằng, phú quý con cái đông. Nhà tạo hình chữ bát, nghèo vắng lắm dịch bệnh. Nhà tạo hình chữ hỏa, đờm hỏa tắc kinh lâu. Nhà làm mộc tinh dài, khắc vợ chủ chết trẻ, nhà làm thổ tinh vuông, phú quý tên lừng lẫy. Thủy tinh nhà chẳng đều, bát hiếu không lập tự. Năm bước hai nhà lớn, phú quý nhiều phúc lộc nhà hợp sao thái dương, chức quan đầy triều đình. Nhà làm sao đầu khô, giàu mạnh lại đa đình. Nhà thành hình dê quạt, bệnh lao tất lênh đênh. Nhà kèo lớn cột nhỏ, sức yếu chẳng đến già. Nhà kèo bé cột to, phù thũng chẳng sống thọ. Xà nhỏ cột thô to, tứ khinh bà chủ bại. Xà to cột bé tẹo, thường bị người áp đảo. Dưới tay có nhà ngang, nhiều con lắm gia súc. Nhiều dọc thiếu phòng ngang, lên xuống lắm dịch bệnh. Nhà to chẳng tàng phong, người lẩn của thành không. Xa nhà thấy hàm hớ, cô quả ít người thân. Trong nhà bằng chẵn chẵn, phú quý tiếng lẫy lừng. Nhà trước cao sau thấp, hại con lại khắc vợ. Nhà trước thấp sau cao, già trẻ lắm mê muội. Giữa cao trước, sau thấp, vợ chồng sinh lung củng. Giữa cao, trái phải thấp, thị phi khắp đông tây (ý sinh lắm chuyện rắc rối - ND). Cột gậy chống xiêu cây, cái cọ gia nghiệp đổ. Nhà nhìn rộng rãi tốt, phúc kém người lắm bệnh. Nhìn đầu thủy bán (vào) phòng, năm tuổi chủ hình thương (bị hình phạt thành thương tích - ND chú) Trong nhà cầu gỗ nhỏ, vượt cạn nạn khó qua. Bốn hướng chính ngược thủy, đủ thứ mối mọt xông.

II. LĂNG MỘ ĐẾ VƯƠNG

1. Mộ các bậc tiên hiền, đời sau tu sửa lại.

Từ thượng cổ có một số bậc thánh hiền theo truyền thuyết, người đời sau nhớ tới đều tu lăng sửa mộ. Các lăng

mộ này rất được coi trọng về việc chọn lựa địa hình và về phương diện kiến trúc.

Lăng Thái Hạo ở phía Bắc huyện thành Hoài Dương tỉnh Hà Nam, Thái Hạo họ Phục Hy, theo truyền thuyết ông xem diềm trời, chế khí cụ, dạy dân săn bắn, đánh cá (khoảng thế kỷ 28 trước CN). Lăng Thái Hạo ở bên bờ Sái Hà, bách xanh rậm rạp, u nhã đẹp đẽ. Lăng cao hơn 20 mét trên đỉnh hình tròn, dưới chân hình vuông với ý "trời tròn đất vuông". Vườn lăng có thành nội và thành ngoại, có cổng Ngọ triều, cổng Đạo nghị, cổng Tiên thiên, cổng thái cực, cổng thái thủy, lại còn điện Thống thiên, Hiển nhân.

Lăng Viêm Đế ở Tây Nam huyện thành Linh Huyện ở Hồ Nam. Viêm Đế họ Thần Nông, truyền thuyết ông là người dạy dân trồng trọt, phát minh ra cây thuốc. Lăng Viêm Đế ở bờ sông Mễ Thủy, cây cổ thụ ngát trời, trang nghiêm đẹp đẽ.

Lăng Hoàng Đế ở phía Bắc huyện thành Hoàng Lăng tỉnh Thiểm Tây. Hoàng Đế họ Hữu Hùng, theo truyền thuyết có công lao cực kỳ vĩ đại, phát minh nhiều mặt. Lăng Hoàng Đế ở đỉnh núi Kiều Sơn. Kiều (cầu) sơn hình như cái cầu, do đó mà thành tên. Sông Tử Thủy chảy xuyên qua lòng Kiều Sơn mà ra, uốn quanh núi rồi chảy về Đông. Lăng cao 3,6 mét, chu vi 48 mét. Dưới chân Kiều Sơn có miếu thờ Hoàng Đế, tùng bách vây quanh, cây tùng cao nhất tới 19 mét thân cây 7 người đang tay mới ôm hết.

Lăng Thiệu Hạo ở phía Đông huyện thành Khúc Phụ tỉnh Sơn Đông. Thiệu Hạo họ Kim Thiên.

Nghiêu Lăng ở phía Đông thành Lâm Phần tỉnh Sơn Đông. Vua Nghiêu hiệu Đào Đường thị. Cảnh lăng có sông Lao Hà chảy qua. Lăng cao 50 mét, có vách đất bao quanh.

Lăng vua Thuấn ở Đông Nam huyện Ninh Viễn tỉnh Hồ Nam. Vua Thuấn hiệu Hữu Ngu thị. Lăng vua Thuấn phong cảnh rất đẹp ở Ngọc Quán nham núi Cửu Nghi. Theo truyền thuyết, vua Thuấn chôn ở đây xong thì thoát xác bay lên trời thành thần tiên.

Lăng Đại Vũ ở Đông Nam thành phố Thiệu Hưng, tỉnh Triết Giang, trên sườn phía Nam núi Cối Kê. Từ núi Cối Kê có thể nhìn xa xa thấy biển Đông, dưới chân núi là sông Phố Dương và sông Tào Nga. Sách "Ngô thành Xuân Thu" chép vua Vũ khi về già tự tìm đất chôn và bảo quần thần : "Sau khi ta trăm tuổi, chôn ta ở núi Cối Kê, quan (tài) đồng, quách lau (sậy), đào sâu bảy thước, (ngày) hôm sau (xuống) tận suối, nắm cao ba thước, bực đất 3 tầng".

Ngoài ra, lăng Chuyên Húc và lăng Đế Cốc ở thành phố Bộc Dương, lăng Thành Thang ở bờ Bắc sông Oa Hà phía Bắc thành Hào Huyện tỉnh An Huy. Lăng Chu Văn Vương và Chu Vũ Vương ở thành Hàm Dương tỉnh Thiểm Tây v.v... Cơ hồ các bậc tiên hiền đều có xây lăng mộ, phần lớn do đời sau xây dựng. Có bậc thánh hiền có lăng ở mấy nơi như ở Hà Nam, Hà Bắc, Cam Túc đều có lăng của Hoàng Đế.

Lăng mộ thánh hiền đều xây dựng ở nơi đất báu về phong thủy hoặc trên đỉnh núi xanh hoặc bên dòng sông đẹp, chỉ có ở đó mới là đất "lành" (cát địa), mới được nhiều người chiêm ngưỡng. Theo truyền thuyết, các bậc thánh hiền được vào nơi "cát địa" ấy mới có thể lên trời như vua Thuấn thoát xác thành tiên.

Các thầy phong thủy đối với lăng mộ của bậc thánh hiền vốn đã có sẵn cả mở lý luận để giải thích. Như sách "Quán thị địa lý chỉ mông - Cần lưu quá mạch" nói : "Hoàng Đế chôn

ở Kiều Sơn, phía Nam đại hà, mạch từ Tích Thạch Du hà, mở ra vừa phì nhiêu vừa bát ngát. Vua Thuấn táng ở Thương Ngô phía Nam Đại giang (Đại hà : sông Hoàng Hà, Đại giang : sông Dương Tử hay Trường Giang gọi tắt - ND chú) mạch từ Kinh Hán Du giang". Đây là nói Hoàng Đế và Thuấn cùng táng ở một long mạch, phúc trạch như sông lớn. Trường Giang và Hoàng Hà là cái nôi của văn minh Trung Quốc đều nhận được sự phù hộ của các bậc tiên hiền trên.

2. Ly Sơn, âm trạch lớn bậc nhất của đế vương.

Thời Tần, mộ hoàng đế gọi là "sơn". Ly Sơn là vườn lăng của Tần Thủy Hoàng xây dựng ở huyện Lâm Đồng tỉnh Thiểm Tây. Tần Thủy Hoàng (259 - 210 trước CN) con Tần Trang Tương Vương, năm 13 tuổi được lên làm vua Tần. Lên ngôi xong là ra tay xây dựng Ly Sơn. Ông ta bỏ mất 10 năm tiêu diệt 6 nước và đến năm 221 trước CN thành lập Nhà nước phong kiến trung ương tập quyền thống nhất đầu tiên trong lịch sử Trung Quốc, tự xưng là Tần Thủy hoàng đế.

"Sử ký - Tần Thủy Hoàng bản kỷ" chép : "Thủy Hoàng vừa lên ngôi vừa đục núi Ly Sơn vừa bình thiên hạ, thiên hạ đi phu hơn 70 vạn người, xuyên qua ba suối, đổ đồng làm quách, cung có đủ trăm quan, đồ đạc trân quý, kỳ lạ chất đầy. Lệnh cho thợ làm máy nổ, ai đi vào gần sẽ bị máy nổ bắn chết hết. Lấy thủy ngân đổ làm suối, khe, sông, biển, có máy đẩy chảy đi các nơi, trên có thiên văn, dưới có địa lý. Lấy mỡ cá làm nến cháy không bao giờ tắt... Việc lớn xong, cất giấu xong, đóng cửa trong, hạ sập cửa ngoài, tất cả dân phu bị nhốt cả bên trong, không ai ra thoát. Cây cỏ giống như núi".

Đây là một công trình to lớn biết chừng nào, 70 vạn sinh linh dùng máu thịt xây dựng thành cung điện ngầm dưới đất.

Tần Thủy Hoàng, con người tự xưng là "thiên cổ nhất đế", lúc sống xa hoa chưa phải chí, còn mơ tưởng lúc chết vẫn có thể tiếp tục hưởng lạc. Vườn lăng chiếm 63,7 km vuông, bắt chước mô hình kinh đô Hàm Dương, xây lên có nội thành, ngoại thành. Nội thành chu vi 2520 mét, ngoại thành chu vi 6294 mét. Bốn phía thành đều có cổng lớn, bốn góc thành đều có vọng lâu, ở dưới đất vẫn là cung điện xa hoa, nghiêm nhiên là âm trạch tiêu chuẩn của một vị hoàng đế.

Tần Thủy Hoàng rất chú ý đến phương vị, tấm điện được xây ở Tây Bắc nội thành của vườn lăng, lăng mộ xây ở Tây Nam vườn lăng. Bình mã oai vệ thì bày ở ngoài cửa Tây vườn lăng. Tất cả các thứ đó thể hiện lên tập tục mà Vương Sung đã giới thiệu trong sách "Luận hành - Tư vĩ" là : "Phương Tây, đất của trường lão, vị trí (được) tôn (trọng), tôn lão ở Tây, trẻ hèn ở Đông". Thời đó cho Tây là trên, sách "Phong tục thông nghĩa - Dật văn" từng nói là : "Trạch" không tăng đằng Tây. (Phong) tục nói Tây là ở trên, trên tăng thêm "trạch", phòng nhà dài ra. Nguyên do vì Tây ở trên, sách "Lễ ký" nói : "Hương Nam, hương Bắc, hương Tây ở trên", sách "Nhĩ nhĩ" nói : "Góc Tây Nam sâu, nơi được tôn (quý)". Vườn lăng ở Tây hướng sang Đông, cửa Đông tương đương với đường trục chính (nguyên văn "thần đạo" = đường thần - ND chú) của các vườn lăng các đế vương đời sau biểu thị nhà Tần oai chấn phương Đông, còn có ý nói thêm là Tần Thủy Hoàng ngồi trấn phương Tây hướng sang Đông mà trị thiên hạ.

Tần Thủy Hoàng chú ý thủy thổ. Vì núi Ly Sơn có sườn Bắc phía Nam cao phía Bắc thấp thường bị cái họa nước úng, nên ở phía Nam lăng đối diện thẳng với sơn khẩu (họng núi) xây dựng một con đê cao 10 mét dài 1400 mét để ngăn nước,

chấm dứt tai họa nước lũ, đây là "tường phong thủy". Ở dưới đất, các cung điện ngầm của lăng Tần Thủy Hoàng xây bằng đá vôi quét sơn đỏ để phòng ngầm nước.

Tần Thủy Hoàng cũng chú ý khí thế. Ly Sơn vốn cao hơn 120 mét, chu vi dưới chân dài 2167 mét, dùng nhân công chở đất vàng khô ở các nơi về đắp, đầm chặt thành nấm đất lớn đến 11 triệu 8 trăm ngàn mét khối. Trên núi cây cối um tùm, vừa hùng vĩ vừa đẹp mắt.

Tần Thủy Hoàng coi trọng nhất là địa điểm. Bắc núi Ly Sơn sát sông Vị Thủy có "Thủy long" uốn quanh, nhìn thấy biết ngay đây là nơi "Cát địa" (đất tốt) và phải nghĩ ngay đến đây là nơi chôn một vị đế vương "đầy sự hùng mạnh của sáu đời lên, có chính sách lâu dài mà ngự thế giới, suốt hai Chu (tức nhà Đông Chu và Tây Chu) mà diệt chư hầu, bước chí tôn mà chế lục hợp". Chẳng những chỉ có thế, từ khi còn sống Tần Thủy Hoàng đã nhận thấy tên gọi nơi đất chôn này là rất tốt lành, sách "Thủy Kinh chú - Vị thủy" nói : "Tần Thủy Hoàng xây dựng lớn để hậu táng, xây dựng mộ địa (nguyên văn "trùng khoáng" - ND chú) ở núi Ly Nhung, còn gọi Lam Điền (theo truyền thuyết là nơi sản xuất ngọc và có chuyện Bùi Hàng gặp tiên, đến năm 1963 người ta đào được di tích người vợ sống cách nay 50, 60 vạn năm, gọi là người vợ Lam Điền - ND chú), nơi âm lăm vàng, nơi dương lăm ngọc, Thủy Hoàng ham cái tên đẹp, nên mới táng ở đây".

Lăng Tần Thủy Hoàng nghiêm nhiên lặng lẽ ngủ vùi bên bờ sông Vị Thủy, dòng sông nước chảy không ngừng. Nhà Tần sau khi Tần Thủy Hoàng băng hà 4 năm thì đi vào vận hạn, Hạng Vũ vào cửa quan đốt cháy Hàm Dương, nhà Tần diệt vong. Tần Thủy Hoàng nằm trong cung điện dưới

đất chắc không nghĩ được là cái nhà Tần từ đời thứ nhất (Thủy Hoàng) đến Tần Vạn Thế (vạn đời) của ông ta từng mơ mộng đẹp đã tàn lụi nhanh đến thế. Phong thủy Ly Sơn có tốt đẹp cách mấy cũng chẳng phò hộ nổi nhà Tần, lịch sử vô tình đã cười nhạo dụng tâm của Tần Thủy Hoàng. Nhà thơ đời Đường là Vương Duy đã viết bài thơ "Qua mồ Tần" biết bao cảm khái. Thơ viết : "Mộ cổ thành núi xanh, U cung giống đài tím. Trăng sao cách thất Liêu, Ngân hà (nguyên văn : "Hà Hán") mở chín suối. Có dân biển định qua ? Nhận xuân chẳng thấy về ! Nghe thông reo thê thiết, nghi tiếng đại phu rên". Ý định nói : Lăng mộ cổ kính đã biến thành quả núi xanh rì, huyết mộ thấm u tượng trưng cho chốn ăn ở của đế vương. Mặt trời, mặt trăng, kim, mộc, thủy, hỏa, thổ bầy ngời tinh tú đã bị ngăn cách với trong mộ, sông Ngân hà họa có chầy trôi dưới suối vàng. Biển lớn dưới mộ (chỉ biển tượng trưng bằng biển thủy ngân khi xây mộ - ND chú) liệu có ai dám qua không và vì dưới mộ chẳng có mùa xuân nên chim nhận (tránh rét - ND chú) chẳng trở về. Nghe tiếng cành lá từng reo thê thiết trong gió phảng phất như các cây tùng cổ thụ được phong là "đại phu tùng" đang kêu thương cho sự hư ảo của giấc mộng Thủy Hoàng. Tần Thủy Hoàng ! Ông xây dựng cung cao điện lớn chả đem lại một chút hay ho gì cho nhà Tần mà lại làm cho nhà Tần diệt vong càng nhanh. Ông vất vả cay đắng đánh khắp thiên hạ nhưng thiên hạ đó thực tế đã cáo chung ngay từ tay của ông. Mộ Tần Thủy Hoàng đối với Trung Hoa và cũng là đối với cả thế giới là lăng mộ bậc đế vương vào loại lớn bậc nhất, cho đến giờ cũng vẫn chưa đào được biệt cung ngầm trong vườn lăng, bố cục ngầm dưới đất trong phạm vi lăng vẫn hoàn toàn chẳng ai hay biết tí gì. Chỉ có ở một giải đất phía Đông tường thành của vườn lăng đào lên được tượng binh mã của nhà Tần. Tượng binh mã trông

rất oai vệ hùng tráng, sắp xếp có trật tự, đã làm kinh động cả nước Trung Hoa và kinh động cả thế giới, mọi người tôn xưng mộ tượng quán, ngựa đó là "kỳ quan thứ 8 của thế giới". (Bây kỳ quan cũ của thế giới theo sự miêu tả của các nhà văn cổ xưa là : Lăng mộ của Môđôn ở Halicácnasơ, Kim tự tháp Khêốp, đèn pha cảng biển Alécđăngđơri, tượng thần Apôlông ở Rôđơ, vườn treo của nữ hoàng Sémiramit ở Babilon, tượng chúa thần Duypite ở Ólanhơ và đền thờ thần Dianơ ở Êphêđơ - ND chú) (*). Cứ thử nghĩ một ngày nào đó đào được cung ngầm lên, nhất định chúng ta sẽ kinh lạ không biết đến chừng nào. Đến lúc đó sẽ phải gọi đó là kỳ quan thứ mấy của thế giới ? Chỉ có điều đáng tiếc là hơn hai ngàn năm nay không có ai dám đào bới mà cũng chẳng thể đào bới nổi. Chúng ta hy vọng biết bao là thời đại chúng ta có thể mở được lăng mộ ngầm này đồng thời biết bảo vệ và quản lý cho thật thỏa đáng.

3. Trường lăng của Lưu Bang : lạy phía Tây làm tôn quý.

Lưu Bang là Hoàng đế mở đầu cho nhà Hán, trải qua nam chinh Bắc chiến từ áo vải mà dành được cả thiên hạ, gây dựng nên cơ nghiệp nhà Hán.

Lưu Bang được chôn ở phía Bắc thôn Tam Nghĩa, hương (làng) Dao Điếm, thành phố Hàm Dương tỉnh Thiểm Tây, gọi là Trường Lăng. Trường Lăng cao to hùng vĩ, ngời phía Bắc ngoảnh về Nam. Phía Bắc là núi Cửu Nghi hiểm trở, phía Nam là dòng sông Vị cuộn cuộn chảy. Mặt trước mộ, địa thế bằng phẳng, đó là đồng ruộng màu mỡ, chất đất mềm xốp, biểu thị bậc đế vương ngồi trên thiên hạ với khí thế nước mạnh dân yên.

(*) Xem thêm mục *Những di sản thế giới* trong tập ALMANACH NHỮNG NỀN VĂN MINH THẾ GIỚI. NXB Văn hóa 1996 (B.T)

Mộ lăng của Lưu Bang trong khu lăng lại hơi thiên về Tây vì người đời Hán coi phương Tây là tôn quý. Nấm mộ được xây bằng đất đầm chắc, hình như cái đầu úp, cao 32 mét, nền lăng hình chữ nhật 165 × 145 mét. Mé đông nấm mộ là đám mộ được bồi táng : có mộ Thích phu nhân, mộ Tiêu Hà, mộ Tào Tham xếp theo thứ tự.

4. Bá lăng của Hán Văn đế : nổi mộ ở núi Nhân sơn.

Hán Văn đế Lưu Hằng chôn ở bãi bằng Bạch Lộc, phía Đông ngoại ô thành phố Tây An. Bãi Bạch Lộc nam liền núi Tần Lĩnh, Bắc đến sông Bá Hà, trên bãi bằng lại nổi trội lên một ngọn núi tam giác người ta gọi là "mỏ phương hoàng". Đó là Bá Lăng của Lưu Hằng.

Lưu Hằng là vị hoàng đế cần kiệm. Bá lăng không dùng đất đắp thành mà là từ Nhâm Sơn nổi mộ, dựa vào núi mà khoét mộ và đây là lăng mộ một vị hoàng đế dựa vào núi khoét huyết mộ. lần đầu tiên khai sáng trong lịch sử Trung Quốc. Theo "Sử ký - Trương Thích Chi truyện" thì Lưu Hằng từng tuần du tới đây rồi bảo quần thần : "Chà chà ! Lấy đá Bắc Sơn làm quách, dùng bông gai chặt trần đổ sơn vào trong còn xé xích được ru !". Lưu Hằng cho là tốn ít công mà lăng lại chắc chắn nên chọn "mỏ phương hoàng" làm nơi an táng. Để đề phòng nước, phòng mộ "trên có bốn lối ra để thoát nước". Xung quanh mộ có trồng cây bách.

5. Dương lăng của Hán Cảnh đế có la bàn thạch (đá từ).

Hán Cảnh đế Lưu Khải chôn ở phía Đông thành Hàm Dương gọi là Dương lăng. Dương lăng Bắc dựa núi Cửu Nghi, Nam giáp sông Vị Thủy, sông Vị Thủy và sông Kinh Thủy

gặp nhau. Dương Lăng cao 31,8 mét, mé bên thấp dài 160 mét. Phía Đông Bắc Dương lăng có mộ hoàng hậu và các mộ bồi táng. Điều đáng chú ý là phía Nam Dương Lăng, cách độ 400 mét phát hiện thấy một phiến đá gọi là la bàn thạch". Ở hình tròn trung tâm có khắc chữ thập lôm xuống đúng hướng Nam - Bắc, đây là dụng cụ sớm nhất dùng để xem tướng đất phát hiện thấy trong ngôi mộ một vị hoàng đế. Hòn đá la bàn này là hình thức sơ khai ban đầu dùng cho la bàn mà các thầy phong thủy đời sau vẫn dùng.

6. Không kém gì lăng Tần : Mộ lăng của Hán Võ đế.

Hán Võ đế Lưu Triệt ở ngôi 54 năm mở đường thịnh trị của nhà Hán. Ông ta làm hoàng đế từ khi 16 tuổi, một mạch cho tới chết, không ngừng việc xây dựng lăng mộ. Ông ta chết chôn ở đồng bằng Hàm Dương đầu phía Tây, gọi là Mộ lăng. Mộ lăng Bắc giáp núi Cửu Nghi, Nam nhìn về sơn mạch núi Tần Lĩnh, quy mô rất lớn đẹp để không kém gì lăng vua Tần. Vườn lăng chiếm 178.020 mét vuông đất, gần như hình vuông. Vườn lăng chia ra nội thành, ngoại thành, có cổng thành. Nấm mộ dùng đất đắp nên như hình cái đầu úp. Trước lăng có một hào nước Nam Bắc dài 500 mét vừa để phòng nước vừa để tích nước. Phía Đông Mộ lăng cũng có đám mộ bồi táng.

7. Nguyên lăng vua Quang Vũ : vườn nhỏ nắm thấp.

Nguyên lăng ở hương Bạch Hà, huyện Mạnh Tân tỉnh Hà Nam, có người cho rằng ở vùng gần Lạc Dương, về địa điểm còn đang tranh cãi. Nguyên lăng ở hương Bạch Hà cũng dựa núi gần nước. Nam có Kỳ Sơn, Bắc có Hoàng Hà,

có thể nhìn xa xa núi Thái Hằng. Lưu Tú cai trị nước giỏi, vườn lăng lại nhỏ, mộ nắm lại thấp. Ở trước lăng có bia đá cao 3 mét trên khắc hàng chữ "Mộ hoàng đế Quang Vũ thế tổ trung hưng nhà Đông Hán" (chỉ việc Vương Mãng cướp ngôi nhà Hán từ năm Kỷ Ty đến Canh Thìn, 9 - 20 sau công nguyên - ND chú). Nhân dân vùng này thường đứng cách bia mười bước, nhắm mắt bước tới, sờ đúng 4 chữ "thế tổ trung hưng" thì tin là gặp may.

8. Mộ Tào Tháo : có bảy mươi hai ngôi.

Du Phù nhà Tống có thơ : "Lúc sống khinh trời tuyệt nhà Hán, khi chết khinh người bày mộ giả. Đời người dùng trí chết là xong, hà tất dùng máy đảo lung tung. Người đời nghi mộ ta chẳng nghi, ta đã có cách người chẳng hay : bảy hai mộ cứ đào bằng hết, sẽ thấy thây người một mộ này".

Bài thơ kể việc Tào tháo bày mộ giả. Lúc sống Tào Tháo có nhiều kẻ thù nên vì con cháu bày ra 72 ngôi mộ để tránh việc bị kẻ thù đào mộ quật thây. Theo truyền thuyết Tào Tháo chôn ở phía Tây huyện Lâm Chương tỉnh Hà Bắc, dựa núi làm lăng, trên lăng chẳng có bất kỳ vết tích nào, không dựng tấm điện, không lập vườn ấp, không mở thần đạo (đường trục chính vào lăng - ND chú). Trong lăng có suối gọi là "Hương thủy". Sách "Tam Quốc chí - Võ đế ký" chép rằng Tào Tháo ở Kiến An 22 năm (218) bảo : "Người xưa chôn cất ở nơi đất bạc màu. Ta lấy bãi Từ Tây ở cổng Quy Tây làm thọ lăng, nhân đất cao làm nền chẳng vầy (tường) chẳng cây gì cả". Lại có lời truyền mộ Tào Tháo ở ngầm dưới sông. "Liêu trai chí dị - Tào Tháo trùng" chép rằng : Bên ngoài thành Hứa (tức Hứa Đô - ND chú) có Hà Thủy vọt sôi, gần bờ sáu thẳm. Lúc thịnh hạ (mùa hè nóng nực nhất - ND chú) có

người xuống tắm bỗng như bị dao búa chém, thấy đứt đoạn nổi lên. Sau một người nữa cũng lại bị y như vậy. Chuyện truyền đi rất kinh lạ. Ấp tế nghe được, sai nhiều người chặn ngang thượng lưu tất cạn nước, thấy dưới vách có hang sâu, ở giữa có bánh xe trên mắc dao sắc như nước. Bỏ bánh xe, xông vào thấy có cái bia nhỏ viết toàn chữ triện đời Hán. Xem kỹ mới biết là một Tào Mạnh Đức. Bèn phá quan vứt xương, bao nhiêu vàng ngọc lấy đi sạch". Nếu như chuyện truyền miệng này là thực thì di cốt của Tào Tháo không sao còn lại nữa.

9. Lăng Tào Phi : chỉ cầu chôn đơn giản.

Ngụy Văn đế Tào Phi chôn ở núi Thủ Dương phía Đông thành cổ Lạc Dương gọi là lăng Thủ Dương. Tào Phi chủ trương chôn giản dị, một mặt là tiết kiệm, mặt khác tránh của cải quá nặng dẫn dụ những kẻ bất lương đào mộ. "Tam Quốc chí -Ngụy Văn đế ký" chép quan niệm về tống táng của Tào Phi như sau : "Xưa kia Nghiêu chôn ở Cốc Lâm lẫn với cây, Vũ táng ở Cối Kê, (nhà) nông không mất mầu đất nào, đã chôn ở núi rừng tất hợp với núi rừng. Chế độ phong thụ không phải có từ thượng cổ, trẫm không dùng Thọ lăng lấy sơn (núi) làm thế, không cần "phong thụ" (trồng cây xây tường bao - ND chú), không lập tấm điện, tạo vườn ấp, mở thần đạo gì cả. Phàm chôn là cát giấu để kẻ khác khỏi nhìn thấy. Xương đâu còn biết đau ngứa, mồ cần nhà (trạch) cho thần dừng chân, lễ không cần tế mộ, muốn mất còn cũng chẳng tham được, có quan quách đủ để nát xương, có áo liệm đủ để rửa thịt là được. Trẫm làm ngôi mộ này cũng chẳng ăn đến đất, chỉ muốn cho đời sau chẳng biết là chỗ nào. Không đốt tro lau, không giấu, vàng bạc đồng sắt, chỉ dùng đồ gốm, hợp lối xưa kia, với cái nghĩa là giữ linh... Quan (tài) tuy sơn đủ

ba lần, phạm hàm không dùng châu ngọc, không dùng áo ngọc tráp ngọc gì, các tục ngu là như vậy... Từ cổ đến giờ chả có nước nào rồi không mất, chả có mộ nào lại chẳng bị đào lên. Tang loạn đến giờ, các lăng của họ Hán chả cái nào không bị đào, chỉ cốt lấy hộp ngọc dây vàng, hài cốt tan tành, có khác gì hình phạt đốt xương há chẳng đau lòng ư!". Qua đó có thể thấy, phần mộ của Tào Phi cũng như của bình dân, không tô điểm lăng mộ, không nói chuyện mê tín, quả là một điển hình chôn cất giản đơn khó tìm thấy trong các lăng mộ vua chúa xưa nay.

10. Tấn lăng : coi trọng địa hình.

Tấn Văn đế nhà Tây Tấn là Tư Mã Chiêu táng ở sườn phía Nam một quả đồi nhỏ ở phía Bắc thôn Đồ Lâu, huyện Yến Sư, tỉnh Hà Nam gọi là lăng Tung Dương. Lăng Tung Dương không hùng vĩ nhưng địa hình rất tốt, phía lưng lăng có Trầm Đầu sơn (núi Gối đầu) mé Tây có núi Vô Danh, trước lăng là bình nguyên Y Lạc, ba mặt núi vòng một mặt đồng bằng, lăng Tung Dương như con rùa thiêng ở giữa cái "ki" (nguyên văn "pha cơ" là loại dụng cụ ba bề có vành một bề không vành, đan bằng tre để xúc hay đựng lương thực - ND chú).

Tấn Vũ đế Tư Mã Viêm cũng chôn ở huyện Yến Sư, cũng dựa lưng núi xanh ngoảnh nhìn đồng bằng.

Mười vua của nhà Đông Tấn lại chôn ở Nam Kinh. Nam Kinh không chỉ là nơi đất tốt xây dựng kinh đô mà còn là đất lành chôn người. Nghe đồn đại đế nhà Ngô là Tôn Quyền chôn ở núi Chung Sơn. Bốn vua Nguyên, Minh, Thanh, Ai đế nhà Đông Tấn đều táng ở mặt Dương núi Kê Lung gọi là "bốn lăng"; ngũ đế Khang, Giản, Hiếu, Vũ, An cùng táng ở mặt

Dương núi Chung Sơn gọi là Đông lăng. Mục đế chôn ở mặt dương núi Cơ Phủ.

Từ lúc mở đầu nhà Tấn, Nam Kinh trở thành nơi xây dựng âm trạch. Tống Vũ Đế của Nam triều Lưu Dự có lăng Sơ Ninh, Trần Vũ Đế, Trần Bá Tiên có lăng Vạn An, Trần Văn Đế Trần Xuyến có lăng Vinh Ninh cũng đều xây ở Nam Kinh. Các họ tộc lớn của Nam triều cũng rầm rầm chọn tướng đất ở đây, như núi Lão Hồ trước núi Cơ Phủ có mộ địa nhà họ Nhan, núi Tượng có mồ mả nhà họ Vương.

Lăng nhà Tấn chỉ chú trọng địa hình, coi thường việc chế định lăng tẩm. Lăng mộ xây đắp từ núi, ra sức cầu kín đáo. Người đời sau khó mà đào bới được các lăng mộ ở dưới đất này.

11. Lăng nhà Đường : xây dựng dựa vào núi.

Chiêu Tôn nhà Đường chôn ở Thăng Tri Hà Nam, Ai Đế chôn ở Hà Trạch Sơn Đông, còn các vua khác chôn ở phía Bắc sông Vị Hà ở Tây An, theo hai kiểu : đổ đất thành lăng và dựa núi làm lăng. Đặc điểm chủ yếu là dựa núi làm lăng.

Đường Thái tôn Lý Thế Dân có Chiêu lăng ở núi Cửu nghi so với mặt biển cao 1888 mét, vô cùng hùng vĩ. Chiêu lăng dựa lưng vào núi Cửu Nghi, trước có Hiến điện, sau có đàn tế. Bốn góc lăng núi đều có cổng : Nam Chu tước, Bắc Huyền Vũ, Đông Thanh Long, Tây Bạch Hồ.

Càn lăng của Cao Tôn Lý Trị ở Lương Sơn, Trung Tôn Lý Hiến có Định lăng ở núi Phượng Hoàng, Nhuệ Tôn Lý Đán có Kiều lăng ở Phong Sơn Huyền Tôn Lý Long Cơ có Thái Lăng ở Kim Túc Sơn, Túc Tôn Lý Hưởng xây lăng ở Vũ

Tướng Sơn, Đại Tôn Lý Dự có Nguyên Lăng ở Đàm Sơn, Đức Tôn Lý Thích có Tung lăng ở Xa Nga Sơn, Thuận Tôn Lý Tụng có Phong lăng ở Kim Ung Sơn, Hiến Tôn Lý Thuần có Cảnh lăng ở Kim Xí Sơn, Mục Tôn Lý Hằng có Quang lăng ở Nghiêu Sơn, Văn Tôn Lý Ngang có Chương lăng ở Thiên Nhú Sơn, Tuyên Tôn Lý Thâm có Trinh lăng ở Trọng Sơn, Ý Tôn Lý Thời có Giản lăng ở Tử Kim Sơn. Họ mỗi người chiếm một quả núi, tự làm lăng riêng.

12. Nặng vào phong thủy là lăng nhà Tống.

Lăng nhà Tống ở phần phía Nam Củng Huyện tỉnh Hà Nam, khách du tới đây đều không thể không đề ra câu hỏi nghi ngờ là tại sao bảy vị hoàng đế nhà Bắc Tống lại xây lăng mộ ở một nơi cách xa Khai Phong đến 200 kilômét như vậy ? Tại sao lối vào lăng Tống ở phía Nam lại có địa hình cao hơn phía Bắc ? Theo tập tục truyền thống về chôn cất sau khi tiến vào mé Nam của khu vực lăng rồi thì các kiến trúc trở lên phía Bắc lý ra phải càng đi lên càng cao trong khi lăng Tống tại sao lại ngoảnh lưng lại đường mà tiến ?

Để giải đáp vấn đề này chỉ có thể giải thích theo quan niệm phong thủy. Nhà phong thủy đời Tống đem họ của nhân dân sắp xếp theo trật tự của ngũ âm trong âm nhạc cổ đại (là các âm : cung, thương, giốc, chủy, vũ - ND chú) đây gọi là "xếp họ theo ngũ âm". Chọn địa thế phải căn cứ theo âm của họ. Họ của hoàng đế nhà Tống là Triệu thuộc cung "giốc". Người chết thuộc cung giốc thì phải chọn địa thế Đông Nam cao, Tây Bắc thấp. Địa thế này ở Trung Hoa cũng khó tìm, vì địa thế nước xu thế chung là Tây cao Đông thấp. Ở vùng quanh Khai Phong không có địa thế phù hợp với âm giốc, nên đành phải xuống Củng Huyện của tỉnh Hà Nam để

yên tâm điện. Vùng này trong vòng mấy chục dặm địa thế bình ổn từ Đông Nam sang Tây Bắc hơi cheo chéo, thích hợp với yêu cầu của nhà phong thủy.

Lăng Tống còn thực hành "phép chiêu mục", trước là Nam, sau là Bắc, Đông là Chiêu, Tây là mục. Nhân viên bồi táng có đẳng cấp cao bố trí ở chiêu, người bồi táng cấp thấp bố trí ở mục. Hoàng hậu nhà Tống không được táng chung huyệt với hoàng đế vì "nam tôn nữ ty" (nam được tôn cao, nữ thấp hèn - ND chú) nên phải chôn họ ở góc Tây Bắc.

Trên mảnh đất phong thủy quý báu này, trừ bảy tòa lăng của hoàng đế ra hãy còn hơn 300 ngôi mộ của hoàng hậu và các công thần, tập hợp thành một khu lăng mộ to lớn.

Hoàng đế nhà Tống coi trọng phong thủy như vậy, thế mà cũng không sao giải trừ được vận hạn. Người Kim xâm nhập trung nguyên Tống Huy Tôn và Tống Khâm Tôn bị bắt, chôn mình nơi đất khách (hai vua Huy Tôn và Khâm Tôn bị bắt giải về nước Kim và chết ở đó - ND chú) và di cốt các vua nhà Nam Tống không thể không lia bỏ tổ tông để chôn ở Giang Nam. Xem ra, phong thủy cũng chẳng làm sao phù hộ nổi cho hoàng tộc họ Triệu nhà Bắc Tống.

13. Lăng nhà Nguyên : chẳng có núi mộ.

Người Mông Cổ lập triều Nguyên xong thì bị Trung Nguyên tiên tiến hơn đồng hóa một cách mau chóng. Nhưng về phương diện tang táng họ vẫn duy trì được tập tục vốn có. Hoàng đế nhà Nguyên chết xong chẳng dùng quan quách, chẳng dùng vật tuần táng (chôn theo người chết - ND chú), theo lời kể lại thì chỉ dùng gỗ đục rỗng bỏ thi thể vào trong đó, bên ngoài áo quan gỗ chỉ quang dầu rồi bỏ áo quan có xác người xuống cái hố đất thật sâu rồi lấp đất lên cho muôn

ngựa xéo dây thật bằng, giết lạc đà chôn ở tầng đất vỏ rồi phái một đội người ngựa phong tỏa vùng đất chôn đợi đến khi cỏ mọc xanh dài không còn nhìn thấy vết tích đất đào bới mới thôi phong tỏa. Nếu muốn tìm đất chôn thì dùng con lạc đà mẹ dẫn đường.

Hiện nay mộ Thành Cát Tư Hãn (còn gọi là Gensis Khan - ND chú) đặt ở đâu cũng chịu. Tại Mông Cổ ở Y Kim Hoắc Lạc, Kỳ A dăng tịch liên thị trấn về phía Nam Cam Đức Nhi Ngao Bao có một quả đồi đất theo truyền thuyết là Thành Cát Tư Hãn chôn ở đó. Nhưng cuốn "Mã Khâbala du ký" lại bảo Thành Cát Tư Hãn chôn ở núi A Lạc Đài (tức Altai); "Nguyên sử" nói Thành Cát Tư Hãn chôn ở núi "Liễn Cốc"; Sách "Đatang Mông Cổ sử" lại bảo Thành Cát Tư Hãn "chôn ở Oát Nạn, Khiếp Lục Liên và Thốc Thích nơi phát nguồn 3 dòng sông trong một quả núi trong dãy núi "Bất Nhi Hãn Hợp Lạc Đôn". Thật ra chôn ở đâu ? Cứ phải đợi nghiên cứu. Còn việc người Mông Cổ chôn cất người chết có coi trọng phong thủy hay không cũng còn phải đợi nghiên cứu đã.

14. Chu Nguyên Chương chen vào Chung Sơn.

Chu Nguyên Chương lập nên nhà Minh xong bèn trưng cầu ý kiến các đại thần ở đô thành Nam Kinh xem việc xây lăng mộ ra sao. Lúc đó núi Chung Sơn ở Nam Kinh đã xây dựng chi chít những mồ với mả nhưng các đại thần Lưu Cơ, Từ Đạt, Thường Ngô Xuân Thang Hòa... Không hện mà cùng ghi trên mảnh giấy của mình mấy chữ "Độc long phụ Ngoạn Châu phong" (Đồi Độc long" ngọn Ngoạn Châu). Chu Nguyên Chương do đó bèn quyết định xây dựng lăng mộ ở mặt Nam núi Chung sơn, phái rất đông dân lao dịch di chuyển không ít mồ mả trên núi đi chỗ khác, chỉ để lại có lăng mộ của Ngô

Vương Tôn Quyền coi như để coi cửa cho mình. Về sau các đại thần như Từ Đạt, Thường Ngô Xuân v.v... cũng xây mộ ở Chung Sơn, trên thực tế chỉ là bồi táng mà thôi.

15. Thập tam (13) lăng : khí thế phi phàm.

Ở huyện Xương Bình thành phố Bắc Kinh có ngọn đồi đất vàng, thời nhà Minh có người tinh thông phong thủy là Liêu Quán Khanh xem được, tiến cử với Minh Thành Tổ Chu Đệ làm lăng vua ở đó, lại gặp dịp sinh nhật của Chu Đệ nên núi này đổi tên thành Thiên Thọ Sơn.

Phong thủy Thiên Thọ Sơn rất tốt. Ba mặt Đông, Tây, Bắc có núi bao bọc, mặt Nam có dòng sông, nước dòng rất tiện. Địa thế giữa triền núi lại bằng phẳng, mặt Nam sông có hai trái núi nhỏ hình thành nên cửa khuyết thiên nhiên của khu lăng mộ. Theo truyền thuyết, ở đây mực nước ngầm rất thấp, thi thể hoàng đế không bị nước chìm.

Do đó chỗ này lập tức bị nhà vua khoan lại chiếm, lăng Khang gia trang bị biến mất trên mặt đất, thay vào đó là lăng vua nổi lên với khí thế phi phàm. Một triều đại nhà Minh ở đây chôn cất 13 vị hoàng đế, mọi người gọi đây là "thập tam lăng".

Thập tam lăng là : Trường lăng của Minh Thành Tổ Chu Đệ; Hiếu lăng của Nhân Tôn Chu Cao Xí; Cảnh lăng của Tuyên Tôn Chu Chiêm Cơ; Anh Tôn Chu Kỳ Trấn là Dụ lăng; Mậu lăng của Hiến Tôn Chu Kiến Thâm; Thái lăng của Hiếu Tôn Chu Hựu Đường; Khang lăng của Vũ Tôn Chu Hậu Chiến, Vĩnh lăng của Thế Tôn Chu Hậu Thông; Chiêu lăng của Mục Tôn Chu Tải Hậu, Định lăng của Thần Tôn Chu Dục Quân; Khánh lăng của Quang Tôn Chu Thường Lạc; Hiệu Đức lăng của Hỉ Tôn Chu Vị Hiệu, Tư lăng của Tư Tôn Chu Do Kiểm.

Hoàng đế nhà Minh đều rất tin phong thủy. Họ sinh ra đời là theo vai vế, dựa theo ngũ hành kim, mộc, thủy, hỏa, thổ tương sinh theo thứ tự mà đặt tên như "Văn, Đệ, Xí, Cơ, Trấn, Ngọc, Thâm, Đường, Chiếu, Thông, Hậu, Quân, Lạc, Hiệu, Kiểm", các tên này sắp xếp đều có liên quan đến ngũ hành. Sau khi chết cũng theo thứ tự an táng ở đất quý phong thủy. Nhưng vua Sùng Trinh cũng không được thiện chung (chết yên lành, như chết già v.v... - ND chú) mà lại treo cổ ở Mối Sơn, chầu hiệu sao liệt tổ liệt tông ở trong lăng mộ lại không phù hộ cho ông ta ?

Sử chép, thời Minh diệt những người thống trị rất sơ chính quyền hậu Kim của Nỗ Nhĩ Cáp. Xích chiếm cơ nghiệp nhà Minh nên đã sai chặt đứt long mạch, tiêu diệt long khí, ở Phòng Sơn tỉnh Hà Bắc nơi có mộ tổ người Kim. Nhưng Hậu Kim vẫn cứ cường thịnh lên, phát triển thành nhà Đại Thanh thống trị cả Trung Quốc. Vua Ung Chính nhà Thanh và vua Càn Long nhà Thanh chẳng những đã không tàn phá lăng nhà Minh, trái lại còn phái người tu sửa hoàn thiện. Chuyện này chẳng những đã không giúp nhà Minh khôi phục lại cơ đồ mà cũng chẳng ảnh hưởng gì đến việc truyền ngôi 200 năm của nhà Thanh. Chẳng hiểu các hoàng đế nhà Minh nằm trong thập tam lăng có cảm nghĩ gì ! Các thầy phong thủy lẫn lộn vất vả chẳng kể chết để chọn cho được đất báu phong thủy cho các hoàng đế nhà Minh mà kết quả như vậy, thật cũng đáng đem ra mà đánh mấy roi !

16. Ném lệnh bài để định Đông lăng nhà Thanh.

Ở Mã Lan cốc huyện Tuân Hóa tỉnh Hà Bắc có núi

Xương Thụy theo truyền thuyết thì ở đây có "đất báu phong thủy". Sách "Đại Thanh nhất thống chí, "đã miêu tả địa hình ở đây như sau : "sơn mạch từ núi Thái Hằng ngằn ngoèo mà tới, núi đồi trùng điệp, rừng bay phượng múa, một ngọn dựng như cái hốt, hình như lọng che. Phía trước có ngọn Kim Tinh phong, sau có thung lũng phân thủy, các núi chót vót mà vây quanh. Bên trái có Niêm Ngư quan, Mã Lan cốc chầu hết về Tây nghiêm nhiên phụ trợ bên trái. Bên phải có Khoan Điền cốc, Hoàng Hoa sơn cùng hướng về Đông, nghiêm nhiên là "hữu bật" (dở bên phải), ngàn núi muôn khe, quay về chầu chực, trái phải có hai sông chia dòng mà chảy quanh, cùng tụ hội về Long Hồ cốc".

Miếng "đất báu phong thủy" này đã ngủ im lìm suốt mấy ngàn năm, tới năm Thuận Trị nhà Thanh, một hôm có tốp đi săn tiền hô hậu ủng ào ào đuổi thú rừng ngẫu nhiên tới đây. Người đi đầu đột nhiên dừng lại đảo đảo ngó nhìn bốn phía rồi trở núi than rằng : "Núi này vương khí đầy rẫy, có thể làm cung thợ của trăm đây !". Ông ta giục ngựa đạp trên rêu xanh mà phóng đi nhưng vẫn lưu luyến ngó lại. Cuối cùng ông ta hạ lệnh bài vắn dùng xuống, ném lên không và bảo triệu thần : "Lệnh bài rơi xuống đâu, đó tất là huyết đẹp có thể làm cung thợ cho trăm".

Người đó là hoàng đế Thuận Trị, còn đất đó là Hiếu lăng của triều Thanh, về sau mở rộng thành Đông lăng nhà Thanh. Thời đó các thầy phong thủy gọi đất ấy là đất "vạn năm rồng hổ ấp, hằng đêm quý thần chầu" và cho đó là đất phong thủy hàng đầu "cho dù đạp gót khắp cả nước khó tìm ra đất tốt vạn năm như vậy".

Đông lăng nhà Thanh có Hiếu lăng của vua Thuận Trị, Cảnh lăng của vua Khang Hy, Dụ lăng của vua Càn Long,

Định lăng của vua Hàm Phong, Huệ lăng của vua Đồng Trị. Lại còn xây thêm bốn lăng hoàng hậu Hiếu Trang, Hiếu Huệ, Hiếu Trinh (tức Từ An) và Hiếu Khâm (Từ Hy). Ngoài ra còn 5 tòa "nguyên tâm" của các thứ phi Cảnh Phi, Cảnh Song phi, Dự phi, Định phi, Huệ phi và một lăng công chúa.

Đông lăng nhà Thanh, bắt đầu năm thứ 18 đời vua Thuận Trị (1661) thì xây dựng. Khu lăng mộ cách Bắc Kinh 125 km, Đông Tây dài 26 km, Nam Bắc dài 125 km, tổng diện tích 2500 km vuông, đất trùm lên các huyện Tuân Hóa, Mật Vân, Kế Huyện v.v....

Đông lăng nhà Thanh quy mô to lớn, quả là một vườn lăng đế vương hoàn chỉnh. Vườn lăng có thể chia làm hai bộ phận : từ đình Xương Thụy của di chỉ trường thành nhà Minh làm giới hạn, từ phía Nam Trường thành xây dựng gần 40 kilômet tường vây phong thủy, trong tường là lăng tẩm gọi là "tiền khuyển", còn từ Trường thành lên Bắc vẫn cho là "hậu long" là nơi đất cấm về phong thủy. Để bảo vệ được phong thủy của vườn lăng, ra lệnh bạt trừ trường thành nhà Minh và đuổi sạch các dân cư ở quanh đó đi nơi khác. Phía ngoài tường vây phong thủy còn làm "hồng trang diệt đạo" (đường diệt cộc đồ) để đề phòng nhân dân đi vào. Năm thứ 35 đời Càn Long làm lại cọc mới trên mỗi cây cọc đều ghi chữ "Trọng địa phong thủy hậu long, từ hàng cọc trở vào, cấm tuyệt quân dân mọi người vượt vào nung gạch đốt than, tất cả đều phải tuân hành, nếu dám làm trái lệnh, bắt ngay trị tội thật nặng !" Trăm họ đâu dám tùy tiện vào vườn lăng, nếu dám vào kiếm củi cắt cỏ lập tức bị bắt xử tội ngay.

Các vua nhà Thanh đặc biệt coi trọng việc bảo vệ phong thủy của khu lăng mộ. Như năm thứ 3 đời Hàm Phong (1853)

có giám sinh ở Giang Tây là La Vạn Tượng tâu lên xin khai mỏ bạc ở Tang Viên Sơn ngoài Hỷ phong Khẩu nhưng triều đình phê xuống là "tuy Tang Viên Sơn với Lộ Linh Sơn của Đông lăng không cùng mạch, nhưng mỏ lại gần với khu phong thủy nên không khai mỏ bạc được".

Chủ thể kiến trúc trong Đông lăng nhà Thanh là Hiếu lăng. Hiếu lăng tọa lạc ở sườn Nam ngọn chủ phong của núi Xương Thụy, ba mặt là núi trước mặt lăng là đồng bằng rộng rãi. Để đề phòng lũ núi nên đã tu sửa kênh mương ngang dọc, lợi dụng địa thế dốc để thoát nước. Như thế phía Bắc có thể tránh gió, phía Nam có thể tránh nước, khiến vườn lăng được bảo vệ tốt.

Vua Càn Long chọn đất lăng rất trù trù. Lúc ấy đã có Đông lăng và Tây lăng, ông ta vốn định "con chôn theo cha" nên chọn đất ở Tây lăng, nhưng lại lo lắng vì Đông lăng lạnh lẽo (bị bỏ rơi) cuối cùng quyết định để một mình vua Ung Chính, nằm tại Tây lăng, còn mình đi theo bầu bạn với tổ tông nên đã chọn đất lành vạn năm ở Thảng Thủy cốc bên Đông lăng. Tòà Khâm thiên giám cho rằng Thảng Thủy Cốc là nơi rồng cuộn, cọp ngồi, sao châu mây bọc, đủ tạo sự lành vạn năm, nên xây dựng Dụ lăng ở Thảng Thủy cốc. Từ đó trở đi hoàng đế nhà Thanh khi chọn đất xây lăng đại khái cha ở Đông lăng con ở Tây lăng, sử gọi là "chế độ triệu táng", (triệu hay doanh là khu để mộ - ND chú).

Phía Tây Du lăng là Định lăng của vua Hàm Phong. Bến Định lăng giáp Tây Đại hà (tức Hoàng hà - ND chú), phía bên bờ sông đối diện là ngọn núi Hoàng Hoa chót vót. Định lăng là khu "xây dựng thừa" (nguyên văn "Kiếm phá lạn" là thu nhặt những đồ thừa người khác bỏ đi để dùng - ND chú), kể

lại thì dài dòng. Cha của vua Hàm Phong là vua Đạo Quang ban đầu định xây lăng ở Nhiễm Đẩu Cốc bên Đông lăng, về sau phát hiện ra cung ngầm bị ngấm nước, khó nổi "ty thủy ty phong" (tránh nước tránh gió), ông ta tức quá nổi trận lôi đình quyết định sang xây lại lăng khác bên Tây lăng nên bỏ thừa lại đồng gạch ngói xây dựng dở dang. Khi vua Hàm Phong lên ngôi, sức nước không đủ chi nên đành lấy tạm đồng vật liệu thừa xây lăng vậy.

Từ Hy Thái hậu cũng rất tin phong thủy. Bà ta đã tự đi mấy lần xem đất chôn mình, từng tháo chuỗi trân châu 18 hạt hiếm có trên đời ném vào địa huyết để làm "vật báu trấn đất". Bà ta chết, quan quách chất đầy những kỳ trân dị bảo, nói quá lên là bậc nhất thế gian. Miệng ngậm một hạt dạ minh châu sáng đến nỗi "buổi tối đứng xa trăm bước còn trông thấy cả đầu tóc". Bất chấp Từ Hy đã phí hết tâm cơ cho việc phong thủy nhưng phong thủy đâu có bảo vệ nổi cơ nghiệp nhà Thanh khỏi bị diệt vong. Hơn nữa trong mộ chứa toàn của quý hấp dẫn lòng người nên đã xảy ra vụ án "đào mộ cướp của" của tên quân phiệt Tôn Điện Anh, bọn chúng đã vớt xác Từ Hy ra đất, mặt úp sấp xuống, tay quặt lại sau lưng, mồm miệng bị móc toác cả ra, áo xiêm tan tành.... Màn kịch ác hại này đúng là trò cười bậc nhất cho sự mê tín phong thủy của Từ Hy thái hậu.

Loại vụ án cướp của này còn xảy ra năm 1945. Lúc đó có một lũ tàn binh, thổ phỉ đào bới Cảnh lăng của hoàng đế Khang Hy, Định lăng của vua Hàm Phong, Huệ lăng của vua Đồng Trị cướp hết vàng bạc châu báu. Bọn thổ phỉ còn nghe đồn hoàng hậu Á Lỗ Đặc vợ vua Đồng Trị nuốt vàng mà chết nên chúng đã lột sạch áo xiêm của hoàng hậu, moi bụng kiếm vàng lòi ruột gan ra đầy đất.

Hiện nay Đông lăng nhà Thanh được coi là danh lam thắng cảnh. Leo lên ngọn núi giữa cửa dãy núi Xương Thụy, nhìn ra bốn phía thì phía Đông có Mã Lan Cốc dài dằng dặc, phía Tây có núi Hoàng Hoa chót vót, phía Nam có núi Kim Tinh, xanh rì, khí thế bát ngát. Bay trên trời nhìn xuống nào đường thân, cầu đá, lầu bia, điện vũ, lăng mộ, cao thấp chập chùng, thứ lớp bày ra la liệt. Gió nhẹ hiu hiu, người người xiết bao cảm thán về sự thay đổi trong cõi nhân gian.

17. Tây lăng nhà Thanh : xa là tổ tông.

Vua Ung Chính nhà Thanh là người dám nói dám làm. Vốn vua Thuận Trị và Khang Hy đều chôn ở Đông lăng và Đông lăng vẫn còn khối đất trống. Vua Ung Chính cũng có thể chôn ở Đông lăng, tại núi "Cửu phụng triều dương" (chín chim phụng châu Mặt trời - ND chú) cũng là nơi ông ta đã chọn kỹ làm "thọ cung" cho mình. Nhưng bỗng ông ta đổi chủ ý lấy cố núi Triều Dương không tốt về phong thủy, quyết định chọn lại đất lành khác. Cuối cùng ông ta đã chọn một nơi cách xa Đông lăng một trăm dặm là núi Thái Ninh ở Dịch Huyện tỉnh Hà Bắc và xây Tây lăng ở đây.

Tài liệu lưu trữ đời Thanh "Khởi cư Chú Sách hạ" so sánh việc này có thuật lại là vua Ung Chính ra thủ dụ bảo : "Đất này dựa gần Hiếu lăng, Cảnh lăng tương hợp với ý ban đầu của trẫm, cả những người tinh thông Kham dư xem tướng đi xem tướng lại thấy rằng quy mô tuy to nhưng hình thế cục diện không vẹn toàn, đất trong huyết mang sa thạch, thật dùng không được. Nay theo Di thân vương và tổng đốc Cao Kỳ Trác tâu lên xem thấy trong địa giới Dịch Châu có Thái Bình cốc ở núi Vĩnh Ninh là nơi cát địa vạn năm, là nơi tụ tập vẻ đẹp của càn khôn, là nơi âm dương hội hợp, long

huyết sa thủy không vẻ đẹp nào không có, hình thế lý khí, mọi vẻ lành đều đủ. Trẫm xem bản tâu, xét lời trình về sơn mạch thủy pháp, điều lý rõ ràng, hỏi ra là đất lành bậc nhất, nhưng lại xa Hiếu lăng, Cảnh lăng đến mấy trăm dặm, thử xem đối với điển lễ đế chế cổ có chỗ nào không tương hợp không, các đại học sĩ Cửu Khanh họp bàn thật kỹ, tâu lên trẫm hay".

Từ đoạn văn chỉ dụ này có thể thấy vua Ung Chính đã có ý thiên ái đất mới ở núi Thái Ninh, ông ta muốn triều thần họp bàn một phen nhằm mục đích tìm lý do danh chính ngôn thuận để xây lăng nơi đất mới. Đám triều thần này toàn những người lãn lộn chốn quan trường đã lâu ai mà chả quen theo sóng đẩy thuyền, theo gió bẻ buồm ? vì vậy ai nấy đều a dua phụng thừa, tán tụng nơi đất mới, đồng thời quy nạp lại thành hai lý do : các triều đại đế vương xây dựng lăng mộ đâu có phải toàn dồn vào một chỗ, lăng mộ xa cách nhau năm ba trăm dặm là chuyện thường tình. Thứ hai Đông lăng và nơi sắp xây dựng Tây lăng đều là vùng phụ cận gần gũi với kinh sư cả.

Đất xây lăng xác định rồi, vật liệu xây dựng tất phải vận chuyển từ ngoài tới, một là phải dùng những vật liệu tốt nhất ở nơi khác, hai là sợ đào đất chặt cây tại chỗ hại đến phong thủy. Ví như lợp nóc điện Long Ân bằng ngói vàng phải đưa từ Tô Châu tới, gạch men sứ lấy từ Sơn Đông.

Chu vi Tây lăng hơn 200 dặm, phía Tây có Tử Kinh Quan, Đông có di chỉ kinh đô cũ của nước Yên cổ, Nam có sông Dịch, cách sông xa xa thấy núi Nha Sơn. Bên ngoài phạm vi khu lăng mộ cách 5 dặm có ba tầng hàng rào cọc đỏ, xanh, trắng để phòng người ngoài xâm nhập.

Tây lăng nhà Thanh có 4 tòa lăng vua, 3 ngôi lăng hoàng hậu. Thái lăng của vua Ung Chính ở chính giữa, phía Tây là Xương lăng của vua Gia Khánh, phía Tây Nam Xương lăng là mộ lăng của vua Đạo Quang. Phía Đông Thái lăng là Sùng Lĩnh của vua Quang Tự.

Cấu tạo nội thất mỗi tòa lăng vua cũng rất coi trọng phong thủy. Như trên tường vách địa cung có trạm rồng mà cũng có thể đề phòng địa cung bị nước ngấm. Phía trên trần có cột trụ trạm rồng biểu thị ý "muôn rồng tụ hội, miệng rồng phun hương." Chỉ cần trong địa cung có người trạm nhiều rồng đến thế cũng đã có thể đề phòng từ phía ngoài "đàn rồng chui huyết, miệng rồng phun nước" vào địa cung.

Tại sao vua Ung Chính lại muốn xây Tây lăng, đây vẫn là một sự bí mật. Có người bảo là vua Ung Chính lên ngôi bất chính. Ông ta nhân lúc vua Khang Hy sắp chết để lại di chiếu "truyền ngôi cho con thứ 14" thì ông ta xui thái giám chữa thành "truyền ngôi cho con thứ tư". Ung Chính con thứ tư do đó nghiễm nhiên lên ngôi hoàng đế. Ung Chính là trong lòng biết tội, lo sau khi chết xuống âm tào địa phủ sẽ bị vua Khang Hy phạt tội, do đó quyết định xa lìa tổ tiên đi xây lăng ở tận Dịch Huyện cách xa tổ tiên đến 500 dặm. Nếu chuyện đồn này là thực thì quan niệm về quý thần về phong thủy của vua Ung Chính vẫn còn nồng hậu lắm vậy !

18. Hối hận xây dựng Sùng lăng.

Tháng 10 năm 1908 vua Quang Tự đột nhiên chết. Vì Từ Hy thái hậu không cho phép Quang Tự chọn "đất lạnh vạn năm" để chôn mình nên sau khi vua Quang Tự chết mới hối hận đi xây lăng - Sùng lăng. Vua Tuyên Thống phái Phổ Luân, Trần Bích làm đại thần giám định đất lạnh. Họ bèn tìm

quanh phạm vi Tây lăng có một chòm núi vây quanh Thái Bình cốc dựa âm ngoảnh mặt ra dương làm đất chôn. Về sau họ phối hợp với quan viên Tư thiên giám điểm huyệt. Căn cứ vào 24 hướng núi, dùng la bàn trắc định huyệt vị, ở trên huyệt vị đào một hố tròn bằng cái mâm gọi là "phá thổ". Hố tròn gọi là "Kim tinh" (Giếng vàng). Trên Kim tinh úp ngược một cái rương gỗ hình cái đấu, để tiện dưới hố khởi nhìn thấy "tam thần" (ba vị tinh tú là Mặt trời, Mặt trăng và sao - ND chú) tỏa sáng. Tiếp đó mới gác giá khởi công, lấy Kim tinh làm trung tâm dựng lên một mái lều cao 13 trượng, đường kính tròn 60 trượng. Dựng lều che xong mới bắt đầu đào đất sâu đến 3 trượng. Lại đổ đất, đất cát và tro trắng đầm chặt, dùng "hán bạch ngọc" (tức đá cẩm thạch trắng - ND chú) xây thành địa cung đường kính 6 trượng. Vòng ngoài địa cung xây một ụ tròn lớn gọi là "bảo thành" (thành báu). Cung ngầm có một cửa đá ở ngoài, đường hầm ngầm có 3 đường cửa đá. Cửa đá đá đóng lại trừ phi phá ra chứ không mở được. Thời gian xây lăng, vua Quang Tự đành "nghỉ tạm" ở hành cung bên cạnh lăng đang xây, có các đại thần chia nhau canh giữ. Lăng xây xong, vua Quang Tự được dời vào cung ngầm đặt lên giường đá, dưới giường đá là Kim tinh, Kim tinh thông thẳng xuống dưới đất để "giao lưu sinh khí".

Ở Sùng lăng còn có "viên tẩm" (mộ tròn) của Trần phi và Cẩn phi của vua Quang Tự, lại còn mộ của Lương Đình Phấn và Triệu Bình là hai vị đại thần "ngu trung" (trung thành một cách ngu ngốc - ND) của vua Quang Tự.

IX. THIÊN PHƯƠNG PHÁP

*Đạo dù gần,
Không đi chẳng tới.
Việc dù nhỏ,
Không làm chẳng thành.*

CHIẾN QUỐC - TUÂN TỬ
(Tuân Tử - Tư thân)

I. CÔNG CỤ XEM TƯỚNG ĐẤT

1. Biểu và thổ khuê .

"Công muốn việc được tốt, trước tất lợi (ở dụng cụ". Người thợ muốn làm tốt công việc của mình trước hết phải có dụng cụ tiện lợi và hữu hiệu. Xem tướng đất cũng vậy. Không có dụng cụ thì khó xác định phương hướng chuẩn xác. Ở nước ta, từ thời thượng cổ đã dùng thổ khuê để đo phương vị; thời Chiến Quốc có Tư nam, thời Hán có nhâm bàn, đời Tống có la bàn phong thủy, thời Minh, Thanh có lượng huyết xích (thước đo huyết). Thổ Khuê là đồ dùng tia sáng mặt trời để đo phương vị, còn các dụng cụ khác là dùng kim chỉ nam để đo phương hướng. Quách Phác trong "Táng kinh" nói : "Thổ khuê lường phương vị, thước ngọc đo xa gần" Có thể thấy thầy phong thủy dùng thay đổi các công cụ kể trên.

Công cụ đo phương hướng, sớm nhất có thể truy đến "biểu".

Thời Ân Thương đo phương vị bằng "biểu", căn cứ vào bóng nắng Mặt trời lên xuống để có thể xác định được phương hướng. Giáp cốt văn (chữ viết cổ đại Trung Quốc khắc trên mai rùa, xương thú, lần đầu tiên tìm thấy vào cuối đời Thanh ở Hà Nam. Năm 1977 lại tìm thấy ở Thiểm Tây. Chữ Hán ngày nay là biến thể của giáp cốt văn ngày xưa - ND chú) chưa tìm thấy chữ "biểu" nhưng dùng các phương thức khác để biểu thị. Căn cứ vào sự giới thiệu của Ôn Thiệu Phong v.v... trong "Ân Khư bốc tử nghiên cứu" (nghiên cứu từ bói toán thời Ân Khư) thì đã có các từ "niết" (que đo bóng nắng) "giáp" (vỏ, mai (rùa) " | " || "sĩ"... biểu thị thành hình chữ. "Niết" là que gỗ dựng đứng ở trên bìa (tập bắn tên) dùng để đo bóng (nắng) " | " " || " biểu thị rừng cây, "sĩ" tượng trưng hình gậy gỗ cắm vào đất... đều là các thứ dùng để quan sát bóng Mặt trời.

Thời nhà Chu lưu hành Thổ Khuê để dùng.

Thổ Khuê là thứ các bậc tiên triết dùng để đo bóng nắng, chính bốn mùa, đo lường đất đai... đây là một thứ khí cụ. Sách "Chu Lễ" nhiều lần nhắc đến Thổ Khuê nói đời nhà Chu thiết lập các loại quan chức tay cầm Thổ Khuê (ta gọi là cái hốt - ND) Người quản lý Thổ Khuê là họ Điển Thụy : "Điển Thụy cầm ngọc thủy ngọc khí để cất, bàn về tên vật và việc dùng... Thổ Khuê cho đến trời trăng bốn mùa, phong nước, tất đo đất đai." Sử dụng Thổ Khuê là họ Thổ phương và "tượng nhân" (thợ thủ công xưa - ND chú) "Họ Thổ phương nắm phép dùng Thổ Khuê, cho đến cảnh ngày, để (đo) đất đai (xem) tượng trạch, cả lập nước, lập kinh đô" "Tượng nhân dựng nước, đất nước làm huyện, bố trí thành treo để xem cảnh. Về quy tắc, biết cảnh mặt trời ra (mọc) và cảnh mặt trời vào (lặn). Ngày tham khảo các cảnh trong ngày, đêm tham khảo sao, cực để chính ngay ngắn sớm tối."



Cách dùng Thổ Khuê thì sách "Chu lễ" đã có kể "lấy phép dùng Thổ Khuê, lường độ sâu của đất, đúng hướng bóng nắng, để tìm trong đất", "thước Thổ Khuê có 5 tấc, để đo ngày, để đo đất đai."

Thổ Khuê vận dụng thế nào ? ở trước về "tượng nhân" đã có nói nhưng rất phí công giải thích. "Đất nước làm treo" là làm cho bằng phẳng một mảnh đất, làm cho phẳng ngang. "Bố trí thành treo" là bố trí một cây gậy gỗ, "để xem cảnh" là để quan sát bóng của cây gậy. "Về quy tắc, biết cảnh mặt trời ra (mọc) và cảnh mặt trời vào" là xác lập quy mô chung quanh, đo bóng mặt trời mọc và lặn. "Ngày tham khảo các cảnh trong ngày, đêm tham khảo các sao để chỉnh ngay ngắn sớm tối" là ban ngày thì căn cứ vào bóng nắng mặt trời, ban đêm thì căn cứ vào sao cực (tức sao ở cực, sao Bắc đẩu - ND chú) để xác định tính chính xác của phương vị.

Người thời đường, Tống lấy "Chu Lễ" làm chú giải chính, đối với cách dùng Thổ Khuê cũng thuyết minh qua : ngày Hạ chí vẽ vòng, ở giữa bố trí Thổ Khuê, để biết Nam Bắc; ngoài ra còn dựng một biểu tám thước (ta) để xem bóng mặt trời; Biểu Bắc được bóng nếu thước (còn) 5 tấc với Thổ Khuê v.v.. tất cả là giữa đất có thể xây dựng đô (thành). Cũng dùng để lường các ngày, như trong ngày hạ chí bóng ở biểu thước chỉ 5 tấc, trong ngày đông chí bóng của biểu một thước ba thước.

Cứ theo trên thì thấy "phép thổ khuê" là cắm cây gậy trên mặt đất phẳng ngang, thông qua dây chằng giữ cây gậy nằm thẳng đứng với mặt đất, sau đó quan sát bóng đổ trên mặt đất khi mặt trời mọc và mặt trời lặn, khi bóng đổ hai bên với cây gậy làm tâm vòng, lấy độ dài của cây gậy làm bán

kính để vẽ vòng, hai giao điểm nối liền một đường là chính hướng Đông, Tây. Các mùa khác nhau thì phải nắm vững (cách dùng) Thổ Khuê, đồng thời còn phải tham khảo đối chiếu vị trí của các sao để xác định phương vị chính xác.

Phép Thổ Khuê có chạp thì cũng sinh ra từ đời Thương (thế kỷ XVII đến thế kỷ XI trước công nguyên -ND chú). Trong bói từ giáp cốt (lời bói quẻ viết bằng giáp cốt văn - ND chú) có từ: "lập ở giữa"; "giữa"(中) tượng trưng một cây gậy (que) dựng ở trung tâm mảnh đất. Tôn Trị Nhược trong cuốn "Mặc Tử nhân cổ" nói: "lập một là ở giữa, mà lượng bốn mặt dài đều mà lại tròn". Học giả Nhật Bản là bói Trùng Mậu Thụ cho rằng "lập ở giữa" ("lập trung") là một dụng cụ đo lường bằng cách lấy một vật không cố định lập ở trên mặt đất. Hình dạng như , còn chỗ ở đất là một hình vuông  hoặc hình tròn  bằng phẳng, làm tiêu điểm trung tâm, xưa gọi là "trung" (ở giữa), còn về tác dụng thì cũng tương đương với biểu đo bóng của Khuê biểu. Đây là một loại dụng cụ cực giản đơn, cực nguyên thủy, dùng để đo lường thời gian, phương vị, định ra được đường tý Ngọ tuyến (tức là đường kinh tuyến của Trái đất, Tý chỉ Bắc, Ngọ chỉ Nam - ND chú) có thể tham khảo sách "khoa học kỹ sử văn tập" tập 10.

Thổ Khuê là loại dụng cụ đo lường thông dụng ở đời nhà Chu "Kinh Thi - Định Chi phương trung" nói: "Đo ngày, làm ở cung Sở" tức là dùng que gỗ để lượng định phương hướng.

Hiện nay ở huyện Đăng Phong (có núi Tung Sơn, chùa Thiệu lâm - ND chú) tỉnh ở Hà Nam có đài xem tinh tượng (Quan tượng đài). Theo truyền thuyết, ngày xưa Chu Công từng đo bóng nắng ở đây để định đất. Trên đài "quan tượng"

có một tấm bia đá gọi là thạch biểu dùng để đo bóng nắng. Người xưa cho rằng ở đây là chính giữa của mặt đất (địa trung) và cho chỗ này là "trời đất cùng hợp, bốn phong (gió) cùng giao nhau, gió mưa cùng gặp gỡ, âm dương cùng giao hòa."

2. Nguyên lý la bàn.

Trong tự nhiên, nhiều loại vật chất có thuộc tính hấp dẫn các loại vật chất như sắt, Niccolum, Cobaltum... gọi là "từ". Trên một vật từ, chỗ có từ tính mạnh nhất gọi là cực từ. Các đường từ có thể tự do chuyển động trên mặt phẳng ngang khi bị tác động của từ trường mà dừng lại, về phương hướng nói chung đều chỉ hướng Nam Bắc. Đầu chỉ hướng Bắc gọi là Cực Bắc (N) đầu chỉ hướng Nam gọi là cực Nam (S). Trái đất chúng ta đang sống là một thiên thể có từ tính; cũng y như các vật thể có từ khác, trái đất cũng có hai cực từ tính chất ngược nhau. Trong đó một cực tiếp cận với cực Nam của quả đất gọi là cực từ Nam vị trí ở vùng đất Vétôlyá thuộc châu Nam cực tức kinh tuyến Đông $156^{\circ}16'$ đến vị trí của vĩ tuyến Nam $72^{\circ}25'$. Còn một cực nữa tiếp cận với cực Bắc của trái đất gọi là cực từ Bắc, vị trí ở Canada Bắc Mỹ châu, bán đảo Pytya tức là ở vị trí kinh tuyến Tây $96^{\circ}45'48''$ và Bắc vĩ tuyến $70^{\circ}5'17''$. Hai cực của trái đất có từ trường với lực hấp dẫn rất mạnh, chỉ cần chúng ta có một cây kim từ có thể chuyển động được thì dưới tác động của địa từ theo quy luật cùng cực đẩy nhau, khác cực (tính chất) hút nhau và cây kim của ta sẽ tự động nằm im theo hướng Nam Bắc.

Dựa trên nguyên lý này, trong công nghiệp hàng hải và hàng không người ta đã sáng tạo ra la bàn địa từ, đây là một loại dụng cụ dùng kim chỉ Nam để biểu thị phương hướng, từ

kim từ, bàn có khắc độ, độ hiệu chỉnh sai lệch... kết hợp với nhau để chỉ phương hướng.

Điều cần nói là ánh sáng Mặt trời mạnh yếu, sự phân bố đặc thù về tình hình địa lý cũng khiến cho kim trên la bàn chỉ thất thường, hoặc chỉ lệch, hoặc nhảy nhót. Ngay từ đầu thế kỷ này, trên đồng bằng nước Nga ở miền Nam Курск, người du lịch đã phát hiện ra các la bàn ở đáy đều không chính xác. Các nhà khoa học trải qua thử nghiệm mãi đã phát hiện ra một vĩa quặng khổng lồ lực hút của nó còn lớn hơn cực từ Bắc của trái đất nên đã hút chệch kim chỉ trên la bàn. Nghe nói ở Thụy Điển. Brasin, Mỹ, Đông Bắc Ấn Độ cũng phát hiện ra hiện tượng tương tự thậm chí nhiều khi còn khiến kim nam châm nhảy mãi không ngừng, phương Nam Bắc hoàn toàn lệch.

Các bậc tiên triết nước ta trong quá trình tìm kiếm khoáng vật sớm từ hơn hai ngàn năm trước đã có nhận thức ban đầu về từ tính. Sách "Quần Tử - Đại số thiên" nói : "Trên có từ thạch (tức nam châm thiên nhiên - ND chú) dưới có đồng, vàng", đây là sự ghi nhận sớm nhất trong sách cổ về từ thạch. Cao Dụ đời Đông Hán trong sách "Lã Thị Xuân Thu - Tinh thông thiên" đã chú thích : "Đá, mẹ của sắt. Đá có từ thạch, là có thể dẫn đến con; đá mà không có từ thì chẳng thể dẫn được".

Tại sao từ thạch (nam châm) lại hấp dẫn sắt ? Thời Tống, Trần Hiến Vi và Cao Phác đã từng nghiên cứu và cho rằng đó là "thần và khí hợp" là âm dương cảm lẫn nhau, thông nhau và ngăn trở nhau. Đây là lối giải thích thô thiển và mơ hồ. Xét theo góc độ khoa học, sắt là loại từ mạnh; đồng, vàng v.v... Các loại kim thuộc và không phải kim loại

đều là thể từ yếu. Chỉ có sắt bị từ trường của nam châm tác dụng xong mới có cảm ứng làm tăng từ trường thêm mạnh, bị nam châm hút.

Các bậc tiên triết xưa đã quan sát thấy góc "từ thiên" từ rất sớm. Thẩm Quát Trong "Mộng Khê bút đàm" chỉ ra đầu Bắc của Kim chỉ Nam lại chỉ vào "vị trí Bính" tức từ 0° đến khoảng 15°, lệch về mặt Tây của cực Bắc trái đất. Tăng Tam Dị nhà Nam Tống trong "Nhân thoại lục" chép rằng "địa loa, hoặc có Kim chính Tý Ngọ hoặc dùng kim may ở Tý Ngọ bính nhâm". Địa loa ở đây là la bàn, "Kim chính Tý Ngọ" là chỉ kim từ xác định phương hướng cực Nam Bắc của địa từ, "Tý Ngọ nhâm bính dùng kim may" là chỉ dùng bóng nắng để xác định phương hướng cực Nam Bắc về địa lý. Độ chênh của hai phương hướng này hình thành nên góc từ thiên. Tăng Tam Dị còn bảo : "Cái chính của Nam Bắc của trời đất đáng dùng Tý Ngọ. Hoặc vì Giang Nam đất lệch khó dùng cái chính của Tý Ngọ, nên lấy bính nhâm để tham khảo".

Như thế là nói đất ở đó là nơi đường Tý, Ngọ địa từ với đường Tý Ngọ địa lý là nhất trí nên dùng kim chính Tý Ngọ. Còn ở Giang Nam một vùng ven biển tuyến Tý Ngọ địa từ và tuyến Tý Ngọ địa lý có độ chênh không thể dùng "kim chính Tý Ngọ" được mà phải tham khảo dùng "kim may bính nhâm". Đến đời Minh, sách "Minh sử - Thiên văn chí" chép rằng : "Góc thiên có khác nhau, ở kinh sư thiên về Đông 5 độ 40 phút". Điều này nói lên thời ấy đã có nhận thức tương đối chuẩn xác về góc từ thiên và họ quan sát thấy đầu Nam của kim chỉ nam ở Bắc Kinh lại thiên về Đông.

Đối với góc từ thiên, nhà phong thủy lại giải thích từ góc độ "khí" nói là kim nam châm (là kim loại) thuộc Kim, tuy có

qua Hỏa luyện cuối cùng cũng không thể thắng "khí" của Nam rời "chân hỏa" nên không thể đúng vị trí mà phải thiên sang trái, đây là khí ngũ hành tạo nên hiện tượng này.

3. Kim chỉ Nam.

Từ thời Chiến quốc các nhà tiên triết Trung Hoa đã phát minh ra kim chỉ nam, thời đó gọi là "tư nam". Tư nam là cái "thìa" làm bằng sắt từ, cấu thành cùng một cái "thức" (đồ dùng để bói toán thời cổ - ND chú). "Thìa giống thìa múc canh phần thấp hình tròn có thể trên mâm phẳng nhẵn tự do xoay chuyển, khi thìa dừng lại thì cán thìa chỉ hướng Nam. Còn "thức" là cái khay vuông làm bằng đồng hay gỗ, bốn phía khay có khắc thiên can, địa chi và bát quái. Tám can là giáp ất, bình, đinh, canh, tân, nhâm, quý; 12 chi là Tý, Sửu, Dần, Mão, Thìn, Tỵ, Ngọ, Mùi, Thân, Dậu, Tuất, Hợi; cộng thêm "tứ duy" là Càn, Khôn, Tốn, Cấn; tổng cộng là 24 hướng, trở thành định hướng của "Tư nam". Ở giữa có một cái thiên bàn hình tròn, mặt bàn (khay) rất trơn phẳng tương đương với "thiên trì" trong la bàn đời sau này mà thìa có thể chuyển động phía trên mặt được. Mô hình này vào những năm cuối 40 của thế kỷ này đã được học giả Vương Chấn Đạc phục chế lại.

Lần giờ lại sách cổ, thế kỷ thứ III trước công nguyên đã có chép về tư nam. Sách "Hàn Phi Tử - Hữu độ" kể: "Lập tư nam để chỉ sớm tối". Sách "Quý Cốc Tử - Mưu" lại nói: "Người Trịnh lấy ngọc, xe chở tư nam, như thế không còn nhầm nữa". Đến thời Đông Hán có Vương Sung kể trong "Luận hành - Lý ứng thiên" rằng: "(cái) thìa của tư nam, quay về đất, gốc (nguyên văn: "đê" là gốc cây, đây là "cán" thìa - ND chú) chỉ nam". Trương Hành trong "Đông Kinh phú" đổi "tư nam" thành "chỉ nam".

Theo truyền thuyết các nhà tiên triết đã lợi dụng nguyên lý kim chỉ nam để chế tạo ra xe chỉ nam. Sách "Thái bình ngự lãm" quyển 15 dẫn "Chí Lâm" bảo : "Hoàng đế đánh nhau với Xuy Vưu trên cánh đồng Trác Lộc; Xuy Vưu làm trời mù ba ngày, quân lính đều bị mê hoặc; Hoàng đế vẫn lệnh Phong Hậu Pháp Đẩu Cơ làm xe chỉ nam để phân rõ bốn phương, bắt được Xuy Vưu". Lại truyền rằng ba ngàn năm trước, đời Chu Thành Vương có họ Việt Thường ở phương Nam đến kinh thành châu vua, Chu Thành Vương cho họ xe chỉ Nam để làm công cụ phân biệt phương hướng trở về. Các truyền thuyết này đều là các sự việc đã quá xa xưa chẳng còn cách nào khảo sát chứng thực được nữa.

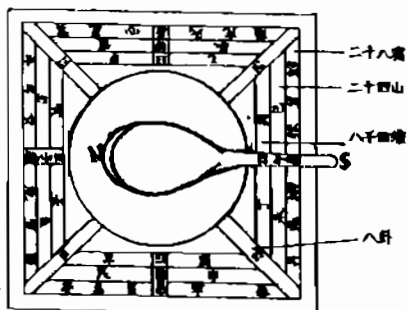

Hình 14 - KIM CHỈ NAM

mà nói, việc sáng chế ra xe chỉ nam chắc là việc chẳng đến nỗi khó khăn lắm.

Thời Tam Quốc, Tào Ngụy, Tấn Ky thường thị Cao Đường Long và Phiêu Ky tướng quân Tần Lăng đều cho rằng thời cổ đại chưa có xe chỉ nam, sách chép như vậy chưa đủ

Sách sử chép rằng đời Đông Hán có Trương Hành sáng chế ra xe chỉ nam, xe trống ghi dặm đường... là các loại cơ giới, đáng tiếc là đã bị thất truyền. Trương Hành là một nhà khoa học thông minh tài trí hơn người, ông đã phát minh ra địa động nghi và hỗn thiên nghi vô cùng phức tạp có liên quan đến phương vị, đồng thời còn phức tạp hơn nhiều so với xe chỉ nam. Từ đó suy ra, đối với Trương Hành,

tin. Chức Cấp sự trung Mã Quân cùng họ tranh luận đồng thời chế thử ra xe chỉ nam. Rất tiếc cũng lại thất truyền nốt.

Cho đến đời Tống, bọn Yến Túc và Ngô Đức Nhân lại thử chế xe chỉ nam. Sách "Tống sử - Dư phục chí" có ghi lại phương pháp chế tạo và kết cấu bên trong nên mới bảo tồn được kỹ thuật này. Nhưng xe chỉ nam không được phát triển rộng ra, cách dùng cũng rất hạn chế.

Thời Tống dùng nhiều nhất vẫn là kim chỉ nam đồng thời còn khá nhiều ghi chép để lại. Tống Húc năm 1119 ở Quảng Châu có gặp một thuyền sư ở trên tàu biển là người "biết địa lý, đêm xem sao ngày xem trời, tối tắm thì xem kim chỉ nam". Trương Húc đem chuyện này ghi lại trong "Bình Châu khả đàm", đây là tài liệu ghi chép sớm nhất thế giới về việc sử dụng kim chỉ nam trong hàng hải. Ngô Tư Mục thời Nam Tống trong sách "Mộng lương lục" cũng chép chuyện dùng kim chỉ nam khi đi trên sông nước : "Khi mưa gió mịt mù, duy chỉ căn cứ vào kim bàn mà đi, vẫn là hỏa trường nắm được, một ly một phân chẳng dám sai, mạng của người trên thuyền quan hệ cả vào đây".

Học giả đời Tống phân biệt giới thiệu mấy loại kim chỉ nam lưu hành thời đó. Tăng Công Lượng chủ biên tác phẩm quân sự "Võ Kinh tổng yếu" giới thiệu cá chỉ nam. Cá chỉ nam là lấy sắt mỏng cắt hình con cá, sau đó dùng phép từ hóa bằng trường địa từ cho con cá có từ tính, khi cá bơi trên mặt nước có thể tự động chỉ hướng nam. Thẩm Quát trong "Mộng Khê bút đàm" giới thiệu kim chỉ nam : "Nhà họ Phương lấy từ thạch mài kim nhọn là có thể chỉ nam". Trần Nguyên Lương trong "Sự lâm quảng ký" giới thiệu kim chỉ nam và rùa chỉ nam, trong bụng cá và rùa nhét từ thạch dùng để chỉ nam.

Phương pháp trang trí kim chỉ nam thời Tống đại khái có bốn hình thức. Một là bỏ kim trong vỏ. Hai là bỏ kim ở mép bát. Ba là đặt kim trên cổ bắc đèn nổi trên mặt nước. Bốn là lấy sợi tơ dùng ít sáp dán vào lưng kim treo ở nơi lặng gió.

Về sau phương pháp bố trí kim chỉ nam cũng đổi mới, quy lại cũng không ngoài hai loại : một là la bàn nước, hai là la bàn cạn. La bàn cạn có điểm nhánh cố định, dùng đinh đóng vào chỗ trọng tâm của tâm từ, kim có thể tự do chuyển động mà lại có tính ổn định cao. La bàn nước là thả kim nổi trong nước, tính dao động lớn nên dần dần bị đào thải.

Kim chỉ nam có tác dụng trọng yếu trong sự nghiệp hàng hải của Trung Hoa. "Hải đạo kinh" thời Nguyên và "Đại Nguyên hải vận ký" đều có ghi chép đường kim la bàn. Thời Minh, Trịnh Hòa trong sách "Thất hạ Tây Dương" nhờ dựa vào kim chỉ nam mà chạy thuyền thuận lợi.

Dem so sánh thì phương Tây còn lạc hậu thua chúng ta. Thế kỷ XIII các nước Anh, Hà Lan, Ý mới trước sau lục tục sử dụng la bàn hàng hải. Năm 1492 Colomb băng ngang Đại Tây dương mới phát hiện ra góc thiên (lệch) của kim từ. Người phương Tây dùng kim chỉ nam mở ra đường thông thương trên biển của thế giới, càng giúp cho việc tích lũy tư bản càng thêm thuận tiện.

Kim chỉ nam là một trong 4 phát minh lớn mà người Trung Hoa đã cống hiến cho thế giới, đó là điều đáng để họ tự hào. Trong tự hào không phải là không có tiếc hận, kim chỉ nam bị thuật phong thủy đưa ra ứng dụng vấy bẩn lên một sắc thái mê tín và trở thành công cụ lừa đảo nhân dân của các nhà phong thủy.

4. Nhâm bàn.

Nhâm bàn còn gọi là "bàn kiểu lục nhâm", trong di chỉ

đời Hán đào thấy vật thực. Như trọng mộ Võ Uy Ma Tước Tử, có thú trấn mộ đặt ở gần cửa mộ, nhâm bàn bỏ trong áo quan.

Lục nhâm là một cách bói lành dữ thời cổ đại bằng âm dương ngũ hành. Vì trong 60 giáp Tý có 6 nhâm là Nhâm Thân, Nhâm Ngọ, Nhâm Thìn, Nhâm Dần, Nhâm Tý và Nhâm Tuất. Về phép bói có 64 bài dùng thiên bàn có khác can chi, địa bàn tương điệp (trùng như nhau). Thiên bàn chuyển động xong sẽ được bộ vị của can chi và thời giờ để phân biệt dữ lành. Lục nhâm, độn giáp và thái ất gọi là "tam thức" (ba cách) là thuật số thường dùng ở thời cổ đại. Trong "tứ khố toàn thư" có "lục nhâm tâm kinh yếu", "lục nhâm đại chiêm", "lục nhâm đại toàn" v.v... "Đề yếu" là một cuốn mà tác giả trong "lục nhâm đại toàn" từng nói "Lục nhâm truyền từ rất xưa, hoặc có từ Hoàng Đế, Huyền Nữ, có từ lâu không kể xiết, lấy đó làm thuật chứ không phải nhà phương kỹ đời sau có thể sáng tạo ra.

Đại để gốc số ở ngũ hành, mà ngũ hành bắt đầu từ thủy, cử âm để nối dương, do đó gọi là nhâm vậy. Cử thành để hợp sinh, do đó dùng lục (sáu) vậy. Vốn có thiên địa bàn với thần tượng thêm vào, tuy tiệm cận với độn, kiểu lục cung, mà do thiên can mà có bốn khóa tất cũng có lưỡng nghi tứ tượng vậy. Do phát dùng mà có tam truyền, tất cũng từ một sinh ba, ba sinh ra vạn vật vậy. Cho đến 64 khóa, đâu không từ nguyên gốc nghĩa hào, cũng là chi lưu của dịch tượng, suy mà diễn vậy !".

Bàn (Khay) kiểu lục nhâm do hai bàn chõng nhau, trên dưới cùng trục, bàn tròn gọi là thiên bàn, bàn vuông gọi là địa bàn, tượng trưng trời tròn đất vuông. Giữa thiên bàn vẽ sao Bắc Đẩu, chung quanh có hai vòng chữ triện, vòng ngoài là nhị thập bát tú (28 sao) vòng trong là 12 số. Các số này

phân biệt để biểu thị nguyệt tượng hoặc nguyệt thần. Địa bàn có 3 tầng : tầng trong là bát (8) can, tứ (4) duy, tầng giữa là 12 chi, tầng ngoài là nhị thập bát (28) tú.

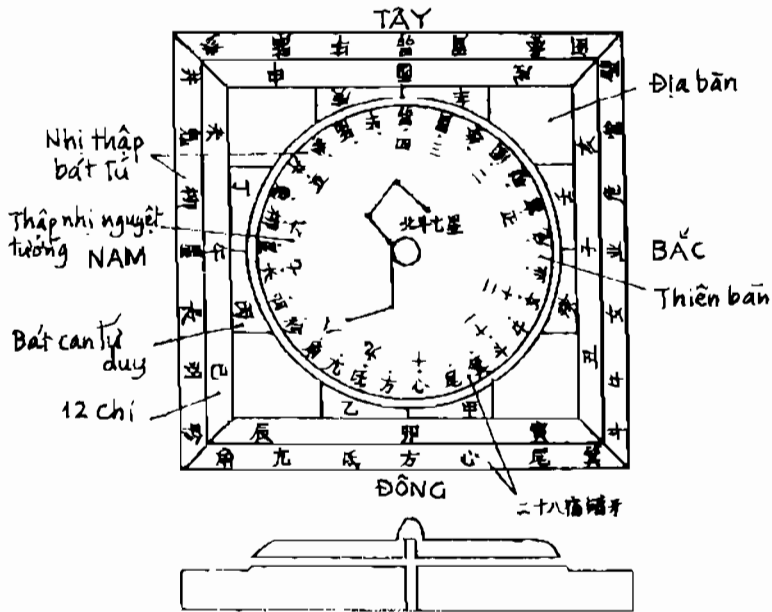

Hình 15. BAN LỤC NHÂM ĐỒI HÁN

Cách dùng lục nhâm là xoay thiên bàn, tử thiên bàn và địa bàn đổi vị trí can chi, giờ giấc mà đoán lành dữ. Nó cũng tương tự với tư nam đời Hán, thiếu Kim từ nên không xác định được phương hướng. Dù như thế đó, nó vẫn là công cụ trọng yếu trong xem tướng đất. Sách "Đường lục điển" quyển 14 ghi thuật lục nhâm dùng trong 9 mặt, mặt thứ 4 là nhà cửa, mặt thứ 9 là tuần táng. Lưu Khải Minh đời Tống trong "Lục nhâm quân tướng phú" có câu : "Mặt mù đường tắc, cấp thử thiên bàn". Chúc Mật trong "Lục nhâm đại chiêm" có câu "đại tướng ở phương lấy Hợi thích hợp". Đó toàn là nói việc dùng lục nhâm bàn lấy phương vị.

5. La bàn phong thủy.

La bàn còn gọi là La kinh, với ý nghĩa lấy bao bầu vạn (hiệu) tượng, kinh vĩ của trời đất.

La bàn nói chung do thiên bàn và địa bàn hợp thành. Trên la bàn có kim chính, khe kim, giữa kim có phân biệt; có kim bản (vàng); ngân bản (bạc) rõ ràng, có nội bản, ngoại bản khác nhau; có chia rõ thiên, địa, nhân bản. Có thầy phong thủy dùng kim chính đo trời, có người dùng kim chính để "cách long" (tìm long mạch), có người dùng khe kim để đo đất, có người dùng khe kim để định hướng ngôi. Chẳng có quy định thống nhất nào, thầy phong thủy mạnh ai nấy làm, đều tự xưng là "chính tông", đều khoe là được "thầy xưa truyền riêng cho".

Địa bàn hình vuông còn gọi là thác bản (bản đờ) trên có 2 đường chéo chữ thập, ở giữa khoét một lỗ tròn lõm xuống. Thiên bàn hình tròn đáy bản hơi lồi đặt đúng chỗ lõm của địa bàn mà xoay chuyển. Ở giữa thiên bàn có một kim chỉ nam hoặc gọi là kim từ, kim vàng, nói chung là để chỉ hướng Nam.

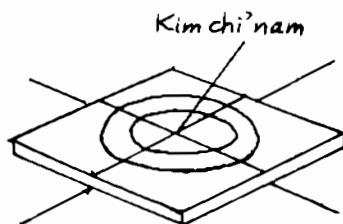

Hình 16 - SƠ ĐỒ LA BÀN

Thiên bàn và địa bàn hình như vậy tượng trưng trời tròn đất vuông.

Kim chỉ nam trên thiên bàn được thầy phong thủy gọi là kim chính. Thực tế kim chính chỉ không phải là đúng hướng Nam. Để lượng định hướng chính Nam phải có khe kim nữa. Khe kim và kim chính tạo nên góc từ thiên.

Mấu chốt cách dùng la bàn là nhìn kim. Muốn nhìn xem huyệt nào tầng nào có phương hướng ra sao thì đặt la bàn lên bia đá trên huyệt hoặc đặt chính giữa cửa của phòng ốc hay ở giữa thiên tinh ngoài sân, đổ ba tác gạo, san thành mặt phẳng ngang, đặt la bàn trên gạo. Dọn bỏ hết các vật kim loại bốn chung quanh sau đó dùng nước trong rửa sạch thiên bàn, cho kim xê dịch vài ba lần xem kim có chỉ đúng cùng một hướng không - tức là tuyến Tý Ngọ. Cũng giống như Đông y chẩn mạch, xem kim dao động, thầy phong thủy quy nạp dao động đó thành "bát kỳ" (tám cái lạ) : một là "đường", sợ hãi, nổi mà không định, không quy về trung tuyến. Như thế dưới đất có đồ cổ, ván củ. Hai "đoái", nổi lên, kim ngang không quy về Tý Ngọ, nói là ở dưới đất có kim loại. Ba "khi" (khinh), lừa, kim chuyển nhưng không vững. Bốn "thám" (thăm), đánh ném, nửa nổi nửa chìm. Năm "một" (mất) nói là ở dưới đất có đồ đồng. Sáu "toại" (liệt), không thuận, kim nổi mà chạy loạn. Bảy "trắc" (nghịch), không chính, thiên sang Đông hay sang Tây. Tám chính" (ngay ngắn), thu giấu trung tuyến. Bảy "Kỳ" trên không tốt, chỉ có Kỳ tám là tốt. Thầy phong thủy nếu muốn hạn chế phương hướng của thủy thì dùng la bàn (bàn đờ) đường đỏ chính giữa (có cái dùng vạch trắng) chỉ định nơi thủy khẩu giao nhau, là xoay chuyển la bàn tròn sao cho kim từ thẳng bằng với đường đáy biển (hải đế tuyến) của thiên trì, lại xem đường chỉ đỏ (hoặc trắng) trên bàn tròn chỉ vào chữ gì thì có thể căn cứ vào lý luận phong thủy xác định lành dữ của phương hướng. Nếu phương hướng không thích hợp thì phải điều chỉnh la bàn cho đến chỗ tốt lành mới thôi. Quy cách long sa, huyệt vị, xây dựng nhà cửa đều dùng phương pháp này.

Tầng vòng trên bàn tròn có cái giản đơn, có cái phức

tạp. Ít thì 3 tầng, nhiều thì hơn 40 tầng. Mỗi tầng đều có chữ và phù hiệu và đều có ý nghĩa đặc biệt. Ở vùng ven biển như Chương Châu - Phúc Kiến, Hưng Ninh - Quảng Đông, trong nội địa như Hưu Ninh - An Huy, Tô Châu - Giang Tô đều có la bàn khác nhau. Dưới đây căn cứ vào cửa hàng sản xuất la bàn Vạn An Kiều ở Hưu Ninh - An Huy, giới thiệu 1 mặt la bàn, chỉ giới thiệu qua để biết. (Hình 17).

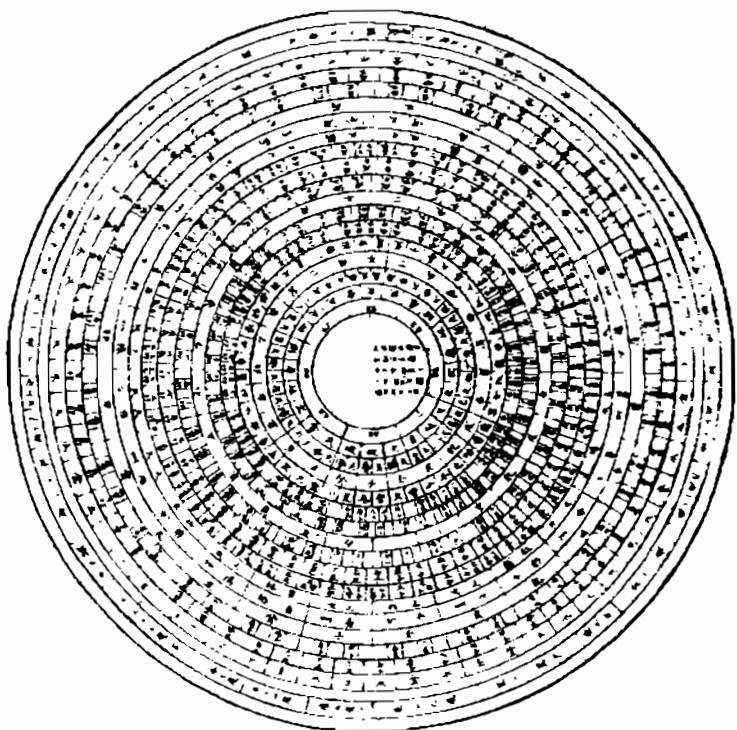

Hình 17 - MẶT LA BÀN

Tầng một là thiên tri tức là Thái cực hoặc là thiên địa. Kim từ ở chính giữa, đầu đỏ chỉ phương Nam, đầu đen chỉ

hướng Bắc. Thầy phong thủy cho rằng Thái cực hóa sinh vạn vật, một chỉ Thái cực, hai chỉ lưỡng nghi (âm dương, cần khôn); ba chỉ tam tài (thiên địa nhân : trời, đất, người); bốn chỉ tứ tượng (Đông, Nam, Tây, Bắc); năm chỉ ngũ hành (Kim, Mộc, Thủy, Hỏa, Thổ); sáu chỉ lục giáp (Giáp Tý, Giáp Tuất, Giáp Thân, Giáp Ngọ, Giáp Thìn, Giáp Dần); bảy chính (nhật, nguyệt, ngũ tinh : mặt trời, trăng, năm sao); tám là bát quái (Càn, Khảm, Cấn, Chấn, Tốn, Ly, Khôn, Đoài); chín là cửu tinh (Văn, Phá, Cự, Liêm, Lộc, Vũ, Tham, Bật, Phụ); mười là Lạc thư thành số 9 thêm 1. Nhà phong thủy còn cho rằng : lập quy củ, quyền nặng nhẹ, thành vương tròn lại không phải do Kim vàng và thiên tri định từ ban đầu. Nếu la kinh không có thiên tri thì tất Tý Ngọ vô định, âm dương không chia, bát quái cửu cung không thể chia riêng biệt, long hướng khí mạch không có dấu mà khảo tra. Kim vàng động mà là dương, tĩnh mà là âm. Tý Ngọ chia giữa thành hai tượng, lưỡng nghi hợp Mão, Dậu mà là tứ tượng, tứ tượng hợp tứ duy là bát quái, bát quái định phương vị do đó thiên đạo thành, địa đạo bằng nhân đạo lập.

Tầng thứ hai là bát quái hoặc là tiên thiên bát quái hoặc là hậu thiên bát quái. Bát quái có 4 âm 4 dương đều có phương vị cả. Phương vị của tiên thiên bát quái và hậu thiên bát quái khác nhau. Hậu thiên bát quái có thể kết hợp với Lạc thư nhưng nội dung vô cùng phức tạp. Khi xem tướng đất, Khảm long không lập ở hướng Thìn, Khôn long không lập ở hướng Mão, Chấn long không lập ở hướng Thân, Tốn long không lập ở hướng Dậu; Càn long không lập ở hướng Ngọ, Đoài long không lập ở hướng Tý, Cấn long không lập ở hướng Dần, Ly long không lập ở hướng Hợi, (Hình 18).

Tầng 3 là cửu tinh (chín sao). Đời xưa cách nói về cửu tinh



Hình 18 - HẬU THIÊN
BÁT QUÁI LẠC THU

không thống nhất :
hoặc cho cửu tinh là 4
phương với 5 sao,
hoặc bảy sao Bắc Đẩu
với Tá, Phụ hai sao :
Trong thuật phong
thủy, cửu tinh là
Tham, Cự, Lộc, Văn,
Liêm, Vũ, Phá, Phụ,
Bật (Bật hoặc làm
Ôn), cửu tinh và 14
sơn hướng phối hợp

với ngũ hành để tổ hợp thành Cấn, Bính, Tham, Lang, Mộc;
Tốn, Tân, Cự, Môn, Thổ; Càn, Giáp, Lộc, Tồn, Thổ; Khôn, Ất,
Phụ, Bật, Mộc; Khâm, Thìn, Thân, Quý, Phá Quân, Kim;
Đoài, Đinh, Ty, Bính, Ngọ, Vũ Khúc, Kim; Ly, Nhâm Dần,
Tuất, Văn Khúc, Thủy; Chấn, Canh, Hợi, Mùi, Liêm Trinh,
Hỏa.

Tầng 4 là thiên tinh : Thiên tinh có Thiên Hoàng,
Thiên Cửu, Thiên Quý, Thiên Ất, Thiên Hán, Thiếu Vi,
Thiên Quan (𠄎) Thiên Chiến, Thiên Đế, Nam Cực, Thái
Vị, Thiên Bình, Thái Ất, Thái Canh, Thiên Quan (官)
Thiên Mệnh, Thiên Uyển, Thiên Thị, Thiên Bội, Thiên
Trù, Thiên Lũy, Thiên Phụ cộng 24 ngôi. Thiên Quý hoặc
Thiên Khôi, Thiên Uyển hoặc Dương Cơ, Thiên Hán hoặc
Âm Quang. Thiên Ất tức Thiên Nhất, Thiên Cực tức sao
Bắc Cực, Thiên Hán tức Ngân Hán. Thiên Bội, Thiên Hán
v.v.. có từ sách "Sử Ký - Thiên quan thư". Thầy phong thủy
cho rằng Thiên Thù (biển) tượng hung, cát, ở trời thành
tượng, ở đất thành hình, hạ ánh xuống 24 núi. Sao (tinh)

có đẹp xấu, vốn có dữ lành. Trong các sao lấy Tử Vi, Thiếu Vi, Thiên Thị, Thái Vi là thiên tinh "tứ quý", trừ Thiếu Vi ra, 3 "quý" kia đều có (ứng) nghiệm lập bản đồ xây dựng kinh đô. Phạm sao chiếu xuống địa huyết, Kim, Mộc, Thủy Hỏa, Thổ hợp cục tất là tốt, không hợp cục là không tốt.

Tầng thứ 5 là "địa kỳ" có 24 vị (trí). Đây là nội bàn còn gọi là Kim chính. 24 hướng do 8 thiên can, 12 địa chi, cùng với Càn, Khôn, Cấn, Tốn tổ hợp thành. Tại sao lại chọn số 24 này ? Nhà phong thủy cho rằng đây là số thành của trời đất, số trời 20 có 5 trừ 1, số đất có 30 trừ 6 đều là 24 cả. Số 24 này trên thì ứng với thiên thời 24 tiết khí, dưới đi với đất có 24 sơn hướng. 24 phương vị sắp xếp như sau : Chính Bắc quẻ Khảm Nhâm Tý, Quý; Đông Bắc quẻ Cấn Sửu Cấn Dần; Chính Đông quẻ Chấn giáp Mão Ất; Đông Nam quẻ Tốn Thìn Tốn Ty; Chính Nam quẻ Ly Bính Ngọ Tý; Tây Nam quẻ Khôn Mùi Khôn Thân; Chính Tây quẻ Đoài Canh Dậu Tân; Tây Bắc quẻ Càn Tuất Càn Hợi. Cách dùng 24 vị (trí) là để định sơn hướng, xét thủy hướng (hướng núi, hướng nước). Khi bàn giữa số chỉ hướng, chỉ tiết khí tất sinh khí sẽ tới ở phương đối ứng. Phương hướng kim chính chỉ tức cực từ Tý Ngọ. Nó phản ảnh lại phương vị của quả đất, do đó mới gọi là địa bàn.

Tầng 6 là 24 tiết khí. 24 tiết khí lập xuân bắt đầu từ Cấn, đại hàn hết từ Sửu, từ đó suy ra 5 vận Kim, Mộc, Thủy Hỏa, Thổ để xét Thiếu âm, Thiếu dương, Thái âm, Thái dương.

Tầng 7 xuyên sơn bảy mươi hai số. Dùng 60 giáp Tý thêm 8 can với 4 duy thành 72, gọi là Xuyên sơn để ứng với 72 hầu 72 long phân bố ở 24 vị (trí), mỗi vị dưới có 3 long, 12

chi có lục giáp. Xuyên sơn tức là xuyên định lai long. Làm cho rõ lai long thuộc can chi nào mới có thể phân biệt rõ được cát, hung. Gọi là Nhâm Sơn chỉ có thể ngồi ở Quý Hợi, Giáp Tý hai phương; Tý Sơn chỉ có thể ngồi ở Bính Tý, Canh Tý hai phương. Tám can, 4 duy chỉ ở trong không cách, nếu như số chỉ ở mấy cách (có số) thì là hung.

Tầng 8 phân kim. Ở kim chính dưới 24 sơn, mỗi sơn đều thiết lập 5 vị (trí) hợp 120, dùng để tránh cô hư quy giáp nên gọi là phân kim.

Tầng 9 bàn giữa người, ghi 24 vị, hoặc gọi là kim giữa nhân bàn. Thầy phong thủy cho rằng trước có trời đất sau có người. Gọi nhân bàn ở giữa thiên địa bàn, Tý Ngọ đối chuẩn khoảng Nhâm Tý và Bính Ngọ trong nội bàn. Dùng cho phương vị 24 sơn hướng phải mở chệch nửa cách thuộc về Tý Ngọ Bắc cực. Nhà phong thủy gọi như vậy để trên đóng thiên tinh ly, độ tiến thoái của vận khí, dưới đóng sơn xuyên phân đá địa mạch xấu tốt hay không.

Tầng 10 như tầng 8 hơi có "thác khai" (mở lệch).

Tầng 11 thấu địa 60 long. Nhà phong thủy cho rằng "Thấu" như ống thổi tro, khí do khiến mà ra. Năm khí đi theo đất phát sinh vạn vật. Đất có cát khí (khí lạnh), thổ (đất) theo mà lên. Khí thấu vào trong đất (địa), khí hùng tất đất theo mà cao vồng khí yếu tất đất theo mà bằng xẹp xuống, khí trong tất đất theo mà đẹp đẽ, khí đục tất đất theo mà hung ác. Khi võ động kim bàn, cách giải thích 60 long có khác nhau. Nếu quẻ "thấu đến Giáp Tý xong sơn" thì sẽ nữ cầm, nam bị lao, nếu thấy ở trên thủy trong quan (tài) có nước bùn thì bị kiện tụng quan tù, và miệng, ứng vào năm Ty, Dậu, Sửu".

Tầng 13 là 12 thứ. Các bậc tiên triết chia chu thiên

thành 12 thứ dùng để quan trắc trời; trăng, ngũ tinh, để xem tiết khí và sự vận hành. Đại thể 12 thứ là dựa theo tinh tượng mà quyết định danh xưng (tên gọi) là Thọ tinh, Đại hỏa, Tích mộc, Tinh kỹ, Huyền hiên, Thú tử, Giáng lâu, Đại lương, Thực thắm, Thuần thủ, Thuần hỏa, Thuần vi.

Tầng 14 là 12 phân dã. Các tiên triết đem phối hợp thiên tượng với một số địa phương trên mặt đất, đó là quan niệm phân dã (dã đây có nghĩa là đồng ruộng, cánh đồng - ND chú). Các thầy phong thủy cho rằng ăn lộc có phương (hướng), chỉ cần quen đo lường phương vị mới có thể đưa lại may mắn.

Tầng 15 bàn ngoài khe kim. Bàn ngoài Tý Ngọ, ở bàn trong (kim chính) khoảng giữa Tý Quý, Ngọ Đinh được gọi là khe kim. Có thầy phong thủy chủ trương dùng khe kim cho rằng khe kim chuẩn hơn kim chính, có thể làm tiêu thủy tới, cho nghỉ phương cầm tù vượng tướng. Khe kim chỉ ảnh bia Tý Ngọ. Do khe kim trắc định hướng Nam Bắc là bóng nắng mặt trời nên còn gọi là thiên bàn.

Tầng 16 cũng như tầng 8, hơi mở lệch.

Tầng 17 cũng như tầng 11, hơi mở lệch.

Tầng 18 độ sao (nguyên văn "tú" là chỉ một số sao tập trung lại, như nhị thập bát tú - ND chú) ngũ hành.

Tầng 19 là chu thiên độ sao (tú). Các tiên triết lấy nhị thập bát tú làm cơ sở đo lường trời, 28 sao là Giác, Cang, Đế, Phòng, Tâm, Vi, Cơ; Đẩu, Ngưu, Nữ, Hư, Ngụy, Thất, Bích; Khuê, Lâu, Vị, Mão, Tất, Chủy, Sâm; Tinh Quý, Liễu, Tinh, Chương, Dực, Chân. Các sao này đã theo độ số nhất định phân bố trên la bàn, toàn vòng cộng 365 độ.

Ngoài ra, còn 36 tầng la bàn vô cùng phức tạp. Sau đây xin giới thiệu vắn tắt.

Tầng 1, tiên thiên bát quái văn, phương vị hậu thiên bát quái. Tiên thiên làm thể, hậu thiên làm dụng. Dùng hậu thiên không được phá tiên thiên. Dùng hậu thiên không dùng tiên thiên mà tiên thiên thể (hiện) ở trong đó.

Tầng 2, Lạc thư biến tứ tượng, hóa hậu thiên thành cửu tử (tử đây là màu tím - ND), chia lục giáp 120 phân kim.

Tầng 3, tám "sát" hoàng tuyền (sát đây là kết thúc - ND chú) có Khâm long, Khôn long, Càn mã, Đoài xà, Cấn hổ, Ly trư, Tốn kê, Chấn hầu... "sát" (sát đây là "hung thần", có ý "giết chóc" - ND chú) Kỵ với hoàng tuyền. Chiếu theo bát sát hoàng tuyền thì có rất nhiều điều cấm kỵ như "ngày tháng năm Quý Hợi nhập trung cung điều Bính Dần, tám bạch đến cấn, không được tu sửa táng ở Cấn Sơn" v.v... Lại như câu : Khâm long kỵ hướng Thìn, Chấn long kỵ hướng Thân, Ly long kỵ hướng Hợi, Đoài long kỵ hướng Tỵ, Cấn long kỵ hướng Dần, Tốn long kỵ hướng Dậu, Khôn long kỵ hướng Mão, Càn long kỵ hướng Ngọ." Đây gọi là "Cung tiên thiên bát quái hỗn thiên ngũ hành hào quý".

Tầng 4 là tám lộ, bốn lộ (lộ : con đường - ND) hoàng tuyền. Trên hướng sát kỵ này chủ trương theo thủy lập hướng như Khôn thủy tới tất tập hai hướng Khôn, Thân mà thu vào, lạnh, nếu lập hướng Canh lại dữ.

Tầng 5, cửu tinh để ứng với cực tứ viên (Viên có nghĩa là tường, thành - ND chú) cho rằng thổ (đất) có đen, vàng, đỏ, trắng, xanh, tím... đều biểu hiện với cửu tinh. Đất hồng, vàng, sáng, tươi là đẹp, đất khô, xác, đen, cứng, khó nặn là xấu.

Tầng 6 địa bàn Kim chính.

Tầng 7 âm dương long. Vẽ 24 vòng tròn đen trắng chia ra biểu thị âm, dương long. Thầy phong thủy cho rằng : âm là vòng đen, thực mà tối, dương là vòng trắng hư mà sáng; âm dương đã chia, có phân biệt. Âm long : Hợi, Sửu Cấn Mão, Tốn Ty Bính Đinh Mùi Canh Dậu tân; Dương long. Nhâm, Tý Dần, Giáp, Ất, Chấn, Ngọ Khôn Thân Tuất Càn. Tùy cục mà lấy âm dương không "sát" ("sát" có nghĩa là giết, chóc - ND chú). Dương long làm hướng dương, âm long làm hướng âm, phối hợp với nhau thì lành.

Tầng 8 chính ngũ hành 6m địa bàn ở phía dưới, nguồn gốc do Hà đồ mà tới, chia Đông Tây Nam Bắc 24 sơn, kim, mộc, thủy, hỏa, thổ tương khắc mà dùng.

Tầng 9 bỏ "sát" mà dùng. Lấy tọa sơn làm chủ, ky một sơn nát vụn, hung ác tà quái, đẹp thanh không kiêng.

Tầng 10 xuyên sơn 72 long.

Tầng 11 xuyên sơn là quê gốc, hợp Chu dịch làm thiên thống.

Tầng 12 kim giữa nhân bàn (nhân đây là người - ND chú)

Tầng 13 thấu đất 60 long.

Tầng 14 thấu (xuyên) đất kỳ môn.

Tầng 15 thấu đất quê 60 long.

Tầng 16, 60 long phối hợp với (tinh) tú để sa lành.

Tầng 17 định cửu tinh tứ cát, ngũ (5) thân, tam (3) kỳ, bát môn.

Tầng 18 khe kim thiên bàn để xét thủy tới, thủy đi.

Tầng 19 ngằm nhân kim chính 240 phân số. Do Lạc thư tung hoành 16 lần 15 số, 24 sơn cộng 240 phân làm kim. Mỗi sơn 10 phân.

Tầng 20 địa bàn phân kim, nội bàn để hai, tám gia giảm.

Tầng 21 thiên bàn phân kim để gia giảm ba, bảy. Thầy phong thủy bảo mỗi sơn (núi) phân kim có 5 như can sơn thì có Giáp Tý, Bính Tý, Canh Tý, Nhâm Tý, Giáp Ất vì "cô", Nhâm Quý vì "hư", Bính Đinh vì "vượng", Canh Tân vì "tướng" để miễn giá tuyến, đỡ lằm lằm sai hồng

Tầng 22 định sai lạc không vong.

Tầng 23 phân kim phối (hợp) địa nguyên quy tàng phối (hợp) phân kim cho ngoại quẻ.

Tầng 24 nạp âm ngũ hành.

Tầng 25 là 12 cung phân dã.

Tầng 26 là nhị thập bát tú ứng phân dã, độ sao nào phân ở tỉnh châu phủ huyện nào thì treo ở cung đó.

Tầng 27 trực tiết khí trăng (nguyệt) thái dương gặp cung, đón thái dương đến "sơn" tránh hung.

Tầng 28 dăng minh 12 tướng. Đón thái dương gặp cung, nửa tháng đến một sơn, 1 tháng thông một cung, đi ngược lại 24 sơn.

Tầng 29 là 12 thần đón thái dương triều (quần) tú (sao).

Tầng 30 thần tướng thái dương văn võ trăm cung trấn thủ đất đai, mỗi tháng cùng thái dương qua 1 cung, tạo tính đại cát, các "sát" đều tiềm tàng.

Tầng 31 là 24 vị (trí) thiên tinh để (phản) ánh thành cục, phân tam cát lục tú cứu tinh.

Tầng 32 hỗn thiên tinh đó ngũ hành.

Tầng 33 tọa sơn 24 hướng dày đủ tứ 60 long thấu đất. Một long tương ứng một chữ, một chữ quản 6 ngày, sáu sáu đều đủ quản 365 ngày.

Tầng 34 hợp nhân bàn nhị thập bát tú độ số kinh độ, vĩ độ.

Tầng 35 định sai lạc không vong, vòng đỏ điểm đen phân kim giá tuyến cùng xuyên sơn thấu đất dốc với nhau là biểu lý. Có tuyến phân kim áp trên vòng đỏ, không tuyến phân kim rơi vào trong điểm đen.

Tầng 36 là nhị thập bát (28) tú phối (hợp) với 24 núi (sơn).

Các thứ kể trên quả là phiền toái trùng lặp khiến người ta không sao nắm được. Mà ta thấy phong thủy cho rằng nắm vững la bàn là có thể "lên kinh thiên xuống vĩ địa, bao la muôn (hiện) tượng, đến chỗ tinh chỗ vi, có thể nắm chắc âm dương, phân biệt được hung cát, họa phúc không sợ, quỷ thần khó tránh."

Sắp xếp ra 36 tầng la bàn này là dưới thời nhà Thanh, đời Đạo Quang, ở Thái Nguyên có Tứ Hợp đường âm dương học Vương Đạo Hưởng tự xưng là "bác lâm quần tịch" (hiểu rộng mọi sách vở) "bạt thiệp sơn xuyên" (lăn lộn vượt núi khe), tìm hiểu thầy hay, chứng nghiệm mồ mả, khổ tâm đào sáu nghiên cứu để soạn thành "thấu giải la bàn" muốn dụ dỗ mọi người tin tưởng, Vương còn khoe là không nở giữ bí mật riêng, giấu cái hại đời sau, nên phải truyền ra dân gian.

Do các nhà phong thủy vốn quen làm chuyện huyền hư nên đã khiến la bàn - vốn là một dụng cụ để chỉ phương Nam đơn giản - biến hóa thành một thứ nội dung vô cùng phức tạp, đề cập cả đến thái cực, âm dương, bát quái ngũ hành, Hà đồ, Lạc thư, nạp giáp, thiên tinh, nhị thập bát tú, sơn xuyên, phương vị... đủ thứ. Cái mớ lung tung này rắc rối ngòm, khó mà hiểu nổi. Chúng ta cũng chả mất công cố tìm cho hiểu. Đối với các thứ phụ họa khiên cưỡng, từ không vẽ ra có, quả là khó có thể từ đó tìm cho ra được đạo lý.

Nhưng chúng ta cũng có thể thấy được là la bàn đã thể hiện được trí tuệ của các thầy phong thủy, họ đã dùng ba thứ thiên, địa, nhân (trời, đất, người) vốn có quan hệ hữu cơ đem nhập cục với nhau, lấy Tý Ngọ cực từ, Tý Ngọ bóng nắng, Tý Ngọ Bắc cực liên hệ với nhau tương đối chuẩn xác và phản ánh lên trên cái la bàn, đem khí Lý, số, hình... vốn có quan hệ khác nhau làm hợp điệu với nhau, dùng phương pháp thuyết minh hệ thống lại các loại quan hệ, quả thật đáng khiến người ta phải khâm phục.

6. Thước.

Các thầy phong thủy thường dùng thước để xem tướng đất. Sách "Hồ hải tân văn" quyển 2 chép : "đời Nguyên có một nhà tu hành khi chưa xuất gia thấy ở trong ngực con rùa đá ở cửa trước miếu thường có sợi cỏ bèn bảo : "Mày đừng làm trò quái, để tao kiếm lửa thiêu mày đi cho rồi." Đến đêm nằm mơ thấy rùa bảo ; "Ở đầm sâu trước sân có long vương ở, tôi là chức quan nhỏ dưới quyền long vương, trên bàn của long vương có "Hám long kinh" và "Hám long xích" ("hám " có nghĩa là dao động - ND chú), đợi ngày mai tôi lấy trộm biểu ông, ông sao chép lại cho nhanh rồi đem trả lại, gọi là có chút báo đáp." Hôm sau quả nhiên ở dưới con rùa đá có sách kinh và thước, do đó ông ta học được phép phong thủy, xem phong thủy cho người ta không có ai là không trúng."

Lại theo cuốn sách La Tu viết "Trú trạch phong thủy khám cát hung" thì thầy phong thủy ở Đài Loan đều có công cụ, nhưng giữ rất là thần mật. La Tu có kể câu chuyện sau : Người viết một hôm đi theo một vị tiền bối họ Hàn lên núi Quan Âm xem phong thủy. Ông Hàn có mang theo một cái thước dò huyết tự làm. Lần đầu tiên tôi được thấy một cái

thước dò huyết mà xưa kia chưa từng có ai phát minh ra nên tôi liếc nhìn mấy lần. Đó là một thứ khí cụ làm bằng kim loại dài chừng tám tấc (ta) giống như cái kéo gấp, khi dùng thì hai cái cán kéo ra thành góc vuông. Ông Hàn cho tôi dùng thước dò huyết, dò huyết thật sự. Được ông chỉ bảo, tay phải nhẹ nâng cán thước, tay trái nắm lại đỡ cho thước khỏi đổ gấp xuống và cán bên kia chỉ sang phương hướng khác, bước đi độ mười bước, cuối cùng như có một luồng sức kéo cái cán thước đang bồng lên không thành chỉ về hướng năm cái mộ nhỏ. Chúng tôi thử mấy chỗ quanh đây đều đúng không sai. Cuối cùng tôi bước tới cái tường thấp của năm ngôi mộ, bước trên tường thấp hai bước thì cán thước như bị người dùng sức kéo mạnh xuống thành góc 90° , đúng là chỉ vào hướng ngôi mộ giữa. Nói vắn tắt thì huyết mà có "phong" là một luồng sức mạnh rõ ràng để làm cho người ta cho rằng trong 5 năm mờ kia có lấp một nguồn sắt từ mạnh nhưng sự thực chắc không thể thế được vì nếu để la bàn ở đây lại không linh nghiệm. Người có la bàn rất dễ bị phát hiện ra kim từ sẽ chỉ Bắc hoặc chỉ Nam ngay. Còn cái thước dò huyết này to như ngón tay út, chỉ là một thứ đồ chế tạo thô thiển, trừ phi cái sức mạnh vô hình kia phải rất mãnh liệt bằng không thì khó mà làm cho nó lay động, chẳng những thế mà còn chỉ đúng hướng trăm phần trăm. Tôi hỏi ông Hàn cái thước dò huyết này làm bằng kim loại gì, đáng tiếc là ông giữ bí mật không nói. Ý nghĩa của câu chuyện này là ở chỗ ông Hàn ở lĩnh vực (1) kham dư, từ trình độ (2) khoa học chủ quan, đẩy tiến tới trình độ (3) thực nghiệm dụng cụ khoa học đồng thời chứng thực rằng ở nơi nào đó mà cổ nhân đã nói là kết cấu núi khe tạo thành đất kết huyết thì xác thực là có một sức mạnh vật chất có ảnh hưởng một mức độ nào đó thấp nhất." (1, 2, 3

nguyên văn dùng chữ "cảnh giới" là chỉ sự vật khi đạt tới một trình độ nào đó - ND). Thước là một cục sắt từ tính lợi dụng nguyên lý chỉ nam của nam châm chữ kết cấu không phức tạp gì.

Phụ lục : "KIM CHÍNH, KHE KIM"

La kinh là bảo bối mật của nhà Kham dư, thuận theo tinh độ (độ sao), lấy chính vị, phân kim định huyết, tốt xấu ở đó nên được liệt kê vào thứ máu chốt của âm trạch. Nghiên cứu cái đạo này tất trước tiên phải tinh thông sự diệu dụng của la kinh. Phép chế la kinh sáng tạo tự ba đời, đời ngày xuân phân lấy (cây) gỗ ba thước lường nghiệm bóng mặt trời ra, biểu hiện phương chính Đông Tây. Ngày thu phân lập cái bia tám thước để đo bóng mặt trời vào để ghi lại (hướng) chính Đông Tây. Rồi đến trắc nghiệm Nam Bắc chiết trung mà thêm hình chữ thập, chuẩn cho thước gập vuông góc, do đó bốn phương đều thích ứng. Như thế tất nhiên phải kinh qua hai "phân" của Xuân, Thu mà bắt đầu định. Thánh nhân cho rằng chẳng tiện cho dân dùng bèn chế Thổ Khuê tùy thời mà có thể trắc nghiệm bốn phương. Đến La kinh nâng cao, chuyển từ khuê, bia vẫn chỉ nam lại không cùng phù hợp, thế lại phải lập nội, ngoại hai bàn. Nội bàn chỉ thích đáng chính Tý Ngọ, tên cũ gọi là "chính châm" (kim chính). Bia ngoại bàn đo lường Nhâm Tý Bính Ngọ, thích đáng giữa hai khe, tên cũ gọi là khe kim ("phùng châm") Đó là (hình) thể thật chế tác La kinh. Học giả tục lưu truyền chưa từng được biết ba vị ở trong đó, mong tạo kim (vàng) bàn, ngân (bạc) bàn, ba bảy hai bảy, thiên bàn địa bàn lập thuyết, mấy học giả từ nay về sau chẳng có gì để thích hợp theo do đó có thiên chủ chính kim để dùng theo ý này, đó tức là có kim

chính, lấy chính làm chính, hà tất phải tìm giới hạn ở Nhâm Tý Bính Ngọ chỗ hướng thiên nhau ư ? Đã có khe kim chủ lệch làm chính xác, nói thế vì kim tất định chỉ nam chả là châu về hướng cực từ mà cực từ lại thích hợp ở khe Nhâm Tý Bính Ngọ, do đó công dụng khe kim tương đối chuẩn với kim chính. Cả hai thuyết đều có xu hướng cực đoan, bên này cũng đầy đủ lý do, người đời nay chả bao giờ nhất trí nổi. Quanh quẩn có hai thuyết làm rắc rối, bên gọi chính kim để cách "lai long", dùng khe kim để định tọa hướng, dùng tạm thất nhị thất đề tiêu nạp sa thuy. Lại có vì trời dùng chính kim, vì đất dùng khe kim, cách long huyết dùng nội bàn, định sa thuy dùng ngoại bàn, đều là ép uống phụ hội, toàn là vé rần thêm chân, ai cũng tai nghe mắt thấy. Phải biết là đất phai phò trời, trắc nghiệm há có thể chia được ư ? Cái lý sa thuy, phương vị không có chia nội ngoại, phải biết thánh nhân chế tạo La kinh là khéo tạo tự nhiên. Chính kim, khe kim có điem chênh nhau, vốn là hiện tượng từ giới tự nhiên đưa lại. Nói thiên khí với địa khí, nguyên do không bằng nhau do là phương vị Nam Bắc cũng tùy theo mà hơi có chênh lệch. Mà lấy kim, bia để lưỡng, tất nhiên chẳng thể nào bằng như nhau cho được. Lý này rất là huyền diệu, tất nhiên phải kinh nghiệm lâu, trải qua va chạm nhiều mới có thể biết được chính kim, khe kim đều có chỗ dùng đúng, nếu chẳng vì chính kim có khuyết điểm thì còn chế ra khe kim để điều chỉnh làm cái gì ! Thử nói để rõ cái lý khéo của hai kim. Khí của thiên địa, dương sinh từ trong Tý, cực ở trong Ngọ, tự Tý đến Bính thuộc tư dương Đông Nam Âm sinh ở trong Ngọ, cực ở trong Tý, từ Ngọ đến Nhâm thuộc tư Âm Tây Bắc. Kim nổi đã chỉ thiên (lệch) đi Nhâm Bính, kim mỏng đi vì khí vậy. Bia lưỡng bóng, kim chỉ cũng là khí, vốn không thể phù

hợp nên mới có sự phân biệt chính kim, khe kim. Để thế chính kim xem một mình tất là chính, lấy bia phụ thêm vào tất lệch đi mà không chính nữa. Khe chuyển qua khe tất phải lệch, lấy bia làm chuẩn thì lại là chính mà không thiên nữa. Đời sau không xét cứ nhao nhao cái cọ, đến nổi nhà Kham dư, Liễu Kim Tinh chưa từng tham dự thấu triết trong tam vị mà vẫn nói : "Kim là vàng, sợ hỏa ở chính Nam, nên không dám chỉ chính Tý Ngọ nên lệch đi Nhâm Bính". Lời này chẳng hợp lý, nên người đời sau mới bài xích bảo : "Bính cũng là Hải, Kim sợ gì mà không dám chỉ ?", thật ra họ Liễu tuy biết khe kim có thể dùng, nhưng nói chằng đâu vào đâu. Khí của trời ở trong Tý Ngọ, khí của đất ở trong Nhâm Tý với Bính Ngọ hai khí này không thể sống bằng nhau được. Lại còn do khí hậu nữa, lấy ngày đông chí, bố trí hoàng chung ở trong Nhâm Tý, lấy ngày hạ chí, bố trí lâm chung ở trong Bính Ngọ, xem ở đấy mà thấy chính kim, khe kim các kiểu dùng thích hợp, tức là có thể hiểu thôi !

Trích từ "Phong thủy giảng nghĩa" của Phật Ấn.

"Phân kim long sơn, ngũ hành, nhị thập tứ hướng"

(Phân kim hai núi, ngũ hành 24 hướng).

Lập Tốn Ty hướng, dùng Đinh Ty Đinh Hợi, Tân Ty, Tân Hợi phân kim.

Lập hướng Bính Ngọ, dùng Bính Tý, Bính Ngọ, Canh Tý Canh Ngọ phân kim.

Lập hướng Đinh Mùi, dùng Đinh Mùi, Đinh Sửu, Tân Mùi Tân Sửu phân kim.

Lập hướng Khôn Thân, dùng Bính Thân, Bính Dần, Canh Thân, Canh Dần phân kim.

Lập hướng Canh Dậu, dùng Đinh Mão, Đinh Dậu, Tân Dậu, Tân Mão phân kim.

Lập hướng Tân Tuất, dùng Bính Tuất, Bính Thìn, Canh Tuất Canh Thìn phân kim.

Lập hướng Càn Hợi, dùng Đinh Ty Đinh Hợi, Tân Sửu Tân Hợi phân kim.

Lập hướng Giáp Mão, dùng Đinh Mão Đinh Dậu, Tân Mão Tân Dậu phân kim.

Lập hướng Nhâm Tý, dùng Bính Tý Bính Ngọ, Canh Tý Canh Ngọ phân kim.

Dùng hướng Cấn Dần, dùng Bính Dần Bính Thân, Canh Dần Canh Thân phân kim.

Lập Ất Thìn, dùng Bính Thìn Bính Tuất, Canh Thìn, Canh Tuất phân kim.

II. PHƯƠNG PHÁP XEM TƯỚNG ĐẤT

1. Người xưa học phong thủy ra sao.

Từ xưa tới nay thầy phong thủy vẫn tự khoe là giúp dân cầu phúc, kỳ thực họ dùng nghề nghiệp này chẳng qua chỉ để mở cho mình một con đường sống, kiếm cái bỏ miệng. Họ nào có cách hay gì giúp dân chỉ có bản lĩnh khuấy đục là giỏi. Truyện "Nho lâm ngoại sử" hồi thứ 36 đã miêu tả rõ ràng có một chàng trẻ tuổi gọi là Ngu Bác Sĩ đi theo một tú tài già là Kỳ Thái Công học thơ văn. Kỳ Thái Công bảo :

"Ngu tướng công này, chàng là học trò nghèo chỉ học thứ thơ văn ấy vô ích, nên học lấy vài tài nghệ kiếm cơm mà ăn hơn. Ta hồi còn trẻ cũng biết địa lý, biết cả bói toán, lại biết cả chọn đất, giờ ta dạy cho, chàng giữ lấy làm cách cấp cứu". Ngu Bác Sĩ hết lòng nghe dạy. Kỳ Thái Công suốt đời cùng khốn chưa bao giờ được như ý, nếu thuật tướng đất có công hiệu phát đại giàu đại sang thì Kỳ Thái Công đã chẳng đến nỗi làm anh gõ đầu tre. Ông ta muốn Ngu Bác Sĩ học địa

lý, chọn đất cốt để làm nghề kiếm cơm, để làm "cách cấp cứu". Ông ta đã tìm đúng Ngu Bác Sĩ, biết anh chàng Ngu này thông minh do đó đã đem thuật phong thủy "đơn truyền" (chỉ truyền cho một người - ND chú) cho Ngu Bác Sĩ. (*)

Người xưa học phong thủy thế nào ? Sách "Phong thủy giảng nghĩa" đã giới thiệu "mật quyết học địa lý" như sau : "Mới học địa lý, trước hết phải nhớ ghi rõ chính ngũ hành, tam hợp ngũ hành và song sơn ngũ hành. Trong bốn cục sinh vượng dưỡng mộ, tứ đại thủy khẩu, toàn không lẫn nhau, cái nào là đại cục sinh vượng, cái nào là hoa cục sinh vượng, cái nào là thủy cục, kim cục sinh vượng, lại phải học thuộc lòng từng tầng la bàn, nắm rõ từng tầng la bàn biết được rõ cách sử dụng. Biết long sinh vượng chết tuyệt, khí âm dương của huyết, sang hèn của ta, được vị (trí) mất vị (trí), cát hung của thủy, thần tiến thần lùi... tất cả nhất nhất phải phân biệt rành rẽ. Mỗi khi tới đất nào, trước tiên phải xem long sinh vượng chết tuyệt thủy khẩu ở trên chữ nào, sinh sơn sinh thủy, lâm quan có phong (ngọn núi) hay không phong. Hai mươi bốn chữ dùng tuyến kéo mớ (24 chữ tức là Nhâm Tý, Quý Sửu, Cấn Dần, Giáp Mão, Ất Thìn, Tốn Tỵ, Bính Ngọ, Đinh Mùi, Khôn Thân, Canh Dậu, Tân Tuất, Càn Hợi, ơ ngoại bàn la kinh để phối hợp sinh dưỡng, mộc dục (nguyên nghĩa là tắm gội, còn có nghĩa là tắm dục, chìm đắm - ND chú) quan đới, lâm quan, đế vượng, thôi (ốm yếu, còn có nghĩa là đồ tang xô gai - ND chú), bệnh chết, mộ, tuyệt thai v.v... là cư cung), án long pháp nhập thủ 24 hình, y theo

(*) Đoạn văn phê phán trên không thỏa đáng, bởi lẽ nêu quả thực có tướng đất và số mệnh thì dù tài giỏi đến đâu cũng không sao thay đổi được vận mệnh của mình. Huống hồ đã là quy luật thì làm sao Kỳ Thái Công phá được quy luật (B.T).

phép lập hướng hoặc sinh hoặc vượng, hoặc mộ hoặc dưỡng hoặc tự sinh tự vượng, tức táng xong mới chưa phát vậy.

2. Người xưa tướng đất ra sao.

Người xưa tướng đất đầu tiên phải biết dùng la bàn. Truyện "Nho Lâm ngoại sử" hồi 36 đã ghi lại có một người họ Trịnh mời thầy địa lý về xem mồ ma". "Ngu Bác Sĩ đeo la bàn đi dụng tâm dụng ý thay ông ta xem đất". Cuối đời Thanh sửa sùng lăng vua Quang Tự trước hết cũng dùng la bàn lượng định một thửa đất tốt lành để làm tiêu chí. Vận dụng la bàn, thực tế là xác định phương hướng. Cái la bàn gian đơn nhất cũng đã có ghi sẵn can chi như phương Đông là Dần, Mão, Thìn, phương Nam là Tỵ Ngọ Mùi, phía Tây là Thân Dậu Tuất, phía Bắc là Hợi Tý Sửu. Nếu kim trên la bàn cứ nhảy mãi không dừng, nói là không tốt.

Tướng đất còn phải tùy thuộc vào "cách vận trí tri" (hiểu biết về đạo lý của mọi vật - ND chú). Tạ Hòa Khanh đời Tống trong "Thần báo kinh" nói : "Học gia phai tinh cách vật, thẩm, (tiết, hiểu) trí tri, một lý vừa thông, trong treo như trăng thu giữa trời, muôn điều nghi vấn đều hiểu ngay, tiên tán như băng tan mùa Xuân, thể dụng đủ đầy, hiểu vi thấu suốt, còn lại ở mình, ứng phó tại người, diệu thu thần công, biết ngắm thiên hảo (cái khó của trời - ND chú), địa học chi là một chữ "lý".

Trong thuật phong thủy, xem long mạch là môn học vấn phức tạp. Xem long mạch thế nào ? Trước hết phải xem núi tổ (tổ sơn) của lai long vì tổ sơn ấn định nguồn gốc của dữ lành. Do xa mà gần, tổ sơn phân biệt ra thái tổ, thái tôn, thụ tổ, thiếu tôn, núi phụ mẫu. Tổ sơn tốt mới có huyết tốt thì mới có vận tốt.

Xem tổ sơn lại xem lai long (long mạch tử). Lấy thờ (đất) làm thịt của long, lấp đá làm cốt (xương) của long, lấy cỏ cây

làm lông của long. Long có xuôi có ngược, nghịch mới quý. Long muốn được tự, không muốn bị tán. Long phải dừng, không nên đi. Long có mười mấy loại như du xà long, bình cương long, xa nga long, hưng xạ long, cô tú long v.v...

Long mạch có tốt có xấu. Phàm chủ sơn nhấp nhô chập chùng, tinh phong đẹp dễ, chân nhánh theo thân, thế núi nguy nga là núi phát phúc. Phàm là thế núi phân tán yếu ớt, chết cứng sưng phồng, thô ác thẳng đuốn, lởm chồm tán loạn thì long mạch đều không tốt. Còn phải xem núi nhánh, núi nhánh phải như kho như đụn, như cờ như trống, như thiên mã quý nhân, như ấn tín bút văn, như hòm vàng kiếm báu, thì đều thuộc cách quý. Núi nhánh có tác dụng như đón tiễn, châu cọng chủ sơn, khiến chủ sơn càng tăng thêm hình oai vệ nguy nga.

Thầy phong thủy còn dùng bát quái giải thích long mạch và phụ họa luôn vào họa phúc của đời người. Nói Càn sơn chủ về quý nhân cao thọ. Khảm sơn chủ thọ vừa hiền lương, Cấn sơn chủ nhân định hưng vượng, Chấn sơn chủ sinh nam sinh nữ, Tốn sơn chủ sinh rể hiền, Khôn sơn chủ đàn bà thọ cao, Đoài sơn chủ khoa giáp (thi đậu) cao, trung, còn Ly sơn chủ về tai họa trước mắt.

Thầy phong thủy dùng khí để giải thích sơn, nói khí không hòa sơn không mọc, khí chưa dừng sơn còn chạy, khí chưa (tụ) hội sơn còn cô độc, khí không tới mạch đứt đoạn, khí không đi sơn chập chùng đá dựng. Còn cái gọi là "năm điều không táng sơn". Một là núi đá không táng được, vì khí dễ thổ đi. Hai là đoạn sơn (núi đất) không thể táng vì khí dễ mạch tới. Ba là núi non không được táng vì khí dễ sinh hòa. Bốn là đạo sơn không thể táng vì khí dễ thế dừng. Năm là núi độc không được táng vì khí dễ long hội (tụ). Năm núi này

có thể biến thông như núi đá có huyết đất, núi non lại khô ráo lại là núi táng được.

Xem xong sơn, phải xem địa hình tức gọi là xem "nhập thủ". Nhà phong thủy cho rằng long nhập thủ có 5 cách (trực : thẳng, hoành : ngang, hồi : quay lại, phi : bay, tiềm : ngầm). Trực long là thúc lưng lại, đỉnh đối lai mạch, kết huyết, khí thế rất lớn, phát phúc cực nhanh. Hoành long là từ bên rơi xuống. Hồi long là cuộn khúc thân thể. Phi long là kết tụ ở trên. Tiềm long là rơi xuống đồng bằng. Ngoài ra còn cách tiềm long nhập thủ, tức long mạch trá nh né, đó là xem thầy phong thủy có giỏi phân biệt hay không. Nếu long nhập thủ không đẹp thì tất cả coi như công cốc.

Về long mạch đại thể như vậy. Thầy phong thủy xem xong hình thế rồi dùng la bàn đo phương vị, xem nhập thủ ở chữ nào, liên hệ với tứ cục trong Ất, Tân, Đinh, Quý xem đất nào, long nào sinh vượng. Ngồi ở sinh vượng, tránh khỏi bát sát, cứ theo phép định hướng kết huyết.

Thầy phong thủy cho rằng long mạch quyết không phải là chuyện dễ, long mạch dài dặc, kéo xa trăm, ngàn dặm, gần thì mươi vài ba chục dặm, tự khởi tổ phát mạch cho đến tận đầu nhập cốt, trong khoảng ấy vẫn có thái tổ, thiếu tổ, xuyên tương, đốn diệt, thúc khí v.v... đủ chỗ. Nếu sợ phong thổi mạch lộ, lại sợ xuyên ruộng mạch ẩn, vì vậy xem long mạch trong phong thủy là việc khó khăn nhất.

Xem đất lành phong thủy phải dựa vào "ngộ tính" (chỉ năng lực phân tách lý giải sự việc - ND chú). Sách "Thanh nang hải giác kinh - Tinh tính" nói : "Dựa vào điểm huyết, có sao ly xuất mạch có thể biết không ? Dựa mạch điểm huyết, có mạch Ly xuất khí có thể biết không ? Như thế, phép phi

thường vốn có thể nghĩ trước được không ? Cần phải từ không thấy có, bỏ đi tìm giữ lại, trong tán tìm tỵ, du thần đối với đực, cái ngoài ly, hoàng (nguyên văn "ly" : con ngựa toàn đen, "hoàng" : ngựa vàng) là cốt đực, do đó thuật gia có đạo "nhân pháp" nói trong mắt. Lại bảo đầy nước tất phải đạo nhân, trong đá quý đực danh sư, há thật có một đạo thần quang hạ đước chín cai (số đếm thời cổ bằng 100 triệu hay 1 vạn vạn - ND chú) nếu như thế dễ theo người a ! Lúc ngẩng nhìn thế của hậu long, cúi tra xét nhập thủ của long, tình ra sao, bàng quan theo giúp, bày khắc châu đón, biết thế này hướng ra sao, tình này đến đâu, chẳng được thế này tất được thế khác. Như thế này, người xưa đã có cách hay giải như thần, chỉ đi một mình, nhìn một mình, không thể cho người biết được. Giờ người thấy cái thấy, không thấy cái không thấy, nhìn thấy cổ nhân làm như thần như quý mà không được, thật cũng đáng cười".

Có thể thấy nhà phong thủy cũng phân đối giáo điều, phân đối máy móc làm theo người (nguyên văn "sinh ban gạch thao", câu thành ngữ chỉ người máy móc làm theo bài bản, kinh nghiệm của kẻ khác, bất chấp tình hình thực tế - ND chú). Chủ trương nhìn tổng thể địa hình "biết thế này hướng ra sao, tình này đến đâu" để đạt được "cách hay giải như thần" như thế mới coi là "như thần như quý" của thầy phong thủy. Tạ Hòa Khanh trong "Thần bảo kinh" cũng tán thành quan điểm này, ông ta bảo : "Ồ huyết hợp sáu càng hợp nông, thiên cơ thiết yếu phải sáng lòng. Như tình hợp xuống lại hợp cao, mật quyết toàn dựa vào mắt nhìn". (nguyên văn "nhân lực", sức nhìn của mắt - ND chú). Mọi lý luận phong thủy đều thông qua nhãn lực phụ vào thực tiễn, có nhãn lực là khác có ngộ tính. Có ngộ tính thì xem tốt tướng đất.

Tướng đất phải mười phần tinh tế, không được sai lầm một ly một leo nào như cách muón núi, chệch đi thước tấc khác gì ngàn dặm chỉ cần sai sót là huyết điểm hồng ngay.

Xem đất không chỉ xem bề mặt ngoài, thầy tướng đất cao minh có thể xuyên hang ngầm dưới đất ba thước, nhìn xuyên lành dữ. Sách "Cổ kim đồ thư tập thành - Kham dư - Danh lưu" chép người Hà Nam là Hoa Tông Nghĩa lưu tâm thuật số, có lần thấy một ngôi mộ mới, nhìn quanh rồi bảo : "Đất này rất dữ, chôn rồi sẽ mang vạ". Người chủ mộ căn vặn ông rồi cho ông gặp mặt người để đất. Thầy để mộ bảo : "Mộ này là hình trâu nằm, sơn đến thủy đi, không có gì là không hợp, tại sao lại bảo là dữ ?". Hoa đáp : " Đất này tuy tốt, nhưng trâu đực lại tiếp xúc quá thấp, dưới đất 3 thước tất có vật lạ làm chứng". Chủ mộ cho đào lên xem, quả có một tảng đá lớn. Ai cũng đều thán phục.

Truyện "Nho lâm ngoại sử" hồi 45 chép câu chuyện : "Giảng Kham dư về nhà chôn người thân" có nói là ở huyện Ngũ Hà có Dư đại tiên sinh và Dư nhị tiên sinh trở về nhà chôn người thân có đến xin gặp danh sư phong thủy vùng ấy là Trương Văn Phong rồi đến chơi nhà người bà con được hai anh em dòm dích là Dư Phu và Dư Ân tiếp và bắt đầu bàn luận về tướng đất : "Ân được một lúc chủ nhà đi vào lấy một cái túi vải đỏ, nhét vào mấy cục đất lấy dây đỏ cột lại bao Dư Phu, Dư Ân rằng : "Hôm nay mời hai vị hiền đệ tới nơi xem sắc đất trên núi đó ra sao, liệu có dùng được không" ? Dư Nhị tiên sinh bảo : "Trên núi đã đào đất vào lúc nào" ? Chủ nhà bảo : "Hôm trước". Dư Phu đang muón mở lấy đất ra xem, Dư Ân cướp lấy bảo : "Đợi tôi xem đã". Vươn tay liền cướp lấy ra một cục đất đặt trước mặt ngoẹo đầu sang phải ngắm nghía một hồi, rồi lại ngoẹo đầu sang trái ngắm nghía một hồi,

dùng đầu ngón tay chấm bột đất bỏ vào miệng méo xệch mồm đi mà nhai. Nhai hồi lâu đưa cục đất to cho Dư Phu bảo : "Anh tư, anh xem đất này tốt hay không ?" Dư Phu đón đất vào tay đưa lại dưới đèn lật lên xem mặt phải một lúc, lại lật di xem mặt trái một lúc, rồi cũng véo một miếng đất bỏ miệng, mím miệng, nhắm mắt nhai từ tốn. Nhai đến cả nửa ngày mới mở mắt, lấy cục đất ra đưa lên sát mũi người. Lại ngửi hồi lâu rồi bảo : "Đất này quả nhiên không tốt !".

Chủ nhà hoảng lên bảo : "Đất này chôn được không" ? Dư Ân bảo : "Đất này không chôn được ! Chôn rồi nhà ông sẽ cùng khốn đấy !". Dư đại tiên sinh bảo : "Tôi không ở nhà đã mười mấy năm, không ngờ hai vị hiền đệ lại tinh thông địa lý đến thế !" Dư Phu nói : "Chẳng giấu đại ca, đất mà đã qua 2 anh em ngu chúng tôi xem thì một ly cũng không biện bác được !" Dư đại tiên sinh bảo : "Thứ đất vừa rồi ở núi nào vậy ?" Dư nhị tiên sinh trở chủ nhà bảo : "Đấy là ở mộ chú tư và nhà chú em đây, đang bàn dời mộ". Dư đại tiên sinh gập ngón tay lại bảo : "Chú tư chôn đã hơn 20 năm, trong nhà đang bình yên có thể không nên dời mộ". Dư Ân bảo : "Đại ca ! Lời đó từ đâu tới ! Mộ nhà này sũng những nước, cả ổ kiến là kiến, phạn làm con để cho bố mình nằm trong hố nước, kiến đục sao được, không dời mộ đi còn ra người được ư ?" Dư đại tiên sinh bảo : "Thế bây giờ tìm đất chỗ nào ?" Dư Ân đáp : "Hôm qua đất này không phải chúng tôi tìm. Chúng tôi tìm đất ở Tam tiên phong. Để em nói lại hình thế đất này ông anh xem !" Nhân trên bàn dọn đi hai cái mâm, bèn thò ngón tay nhúng vào rượu trong hũ, vẽ lên bàn một vòng tròn, trở vào đó bảo : "Đại ca trông nhé, đây là Tam tiên phong. Phía này đường tới xa lắm ! Từ Phố Khẩu sơn phát mạch một đôn, một bào, (nguyên văn "đôn" là đồng đất, "bào" (hoặc là "pháo") là nướng, (còn có nghĩa là quả pháo, đạn đại bác - ND

chú) một đôn, một bào, một đôn, một bào, ngoằn ngoèo ngoằn ngoèo, lẩn lộn lộn lộn, một đường nối vào lẩn tới. Lẩn tới Chu Gia Cương trong huyện, thần long lẩn xuống qua khe lại là một đôn, một bào, lẩn lộn lộn lộn mấy chục bào đuổi mà tới kết thành một huyện tỉnh. Huyện tỉnh này gọi là "hoa sen trời lên khỏi nước".

Dư Ân ăn cũng chẳng kém gì, vắn lấy hai sợi mì, đặt ngòon ngoèo ở trên bàn làm một lai long, trợn mắt lên bảo : "Đất này của tôi, muốn xuất ra một trạng nguyên. Chôn xuống, trong kỳ đệ nhất giáp, mà đỗ thứ 2, kể là không được, cứ đem hai mắt tôi móc đi cho rồi !" Chủ nhà bảo : "Đất ấy mà táng xuống tự nhiên phải phát rồi !" Dư Phu bảo : "Sao lại chẳng phát. Phát chứ ! Mà cũng chẳng đến dăm ba năm !" Dư Ân nói : "Dựa hẳn vào là phải phát ! Anh chôn xuống mới biết là tốt".

Đoạn văn miêu tả này lúc mờ lúc tỏ, vạch ra thái độ xấu xa "Xem tướng đất vì người" của các thầy phong thủy. Hai anh em Dư Phu và Dư Ân vì muốn phủ nhận đất người khác chọn nên tranh nhau phân tích chất đất, đầu thì nhìn trái nhìn phải, rồi bỏ đất vào miệng mà nhai một lúc lâu để xét phẩm vị. Lại còn đưa lên sát mũi người hỏi lâu, làm trò làm vẻ như chuyên tâm, nhất trí, để cuối cùng cả đôi đều nói : "Đất này quả nhiên không tốt !" Đất này sao không tốt ? Cũng chẳng nói được là tại sao. Đối với sự biểu diễn của anh em nhà họ Dư đại tiên sinh lại mỉa mai là : "Không ngờ hai vị hiền đệ lại tinh thông địa lý đến thế !" Dư Phu đã chẳng biết xấu hổ mà lại còn vênh vác, nhờn nhờn nói rằng : "Anh em hai ngu đệ đây mà đã xem đất thì một ly cũng không thể chê trách được !".

Dư Phu và Dư Ân rất hiếu thảo lòng dạ thầy phong thủy, họ khuyên dỗ chủ nhà : "Để cho bố mình nằm trong hố nước,

kiến đục, không dời mộ đi còn ra người được ư ?" Đã nói đến thế, chủ nhà nào còn dám không dời mộ ?

Dư Phu và Dư Ân là loại thầy phong thủy tuyên truyền cho "hình thặng", họ rất đề cao long mạch, các ụ đất nhỏ nối gót nhau mà tới, kết thành huyết tinh, đẹp đến thành tên : "hoa sen trôi lên khỏi nước". Đó mới là lộc tai. Thậm chí còn bảo đảm chỉ ít "Đỗ đệ nhất giáp đệ nhị danh" (tức là bảng nhân - ND chú) đã "kê là không được, mà cũng chẳng đến dăm năm sau !". Và "dựa vào là phải phát", còn nếu không phát thì "cứ móc hai mắt tôi đi cho rồi !" Cách biểu hiện động tình mà sát sạt đến như thế chủ nhà hoàn toàn mê ly, ai mà chẳng ôm ấp mộng đẹp ? Cứ thế, gì mà chủ nhà chả bị bắt làm tù binh của hai anh em họ Dư "một tung một hứng".

3. Phép tránh họa.

Trong thuật xem tướng đất, đặc biệt là ở dương trạch, nếu thấy dự báo có họa dữ hoặc xảy ra sự việc gì bất hạnh thì thầy phong thủy thường chọn dùng một số cách cứu vãn để hóa nguy thành yên, gặp dữ thành lành. Dư Tín thời Bắc Chu trong cuốn "Dũ Tử sơn tập" - "Tiêu nguyên phú" có câu : "Trấn thần nhà (trạch) lấy diêu thạch, đề tinh núi có chiếu kính". Thứ gọi là diêu thạch và kính chiếu đều dùng để tránh tai họa (là hai loại "vật báu" để trừ tà ma, ác thần - ND chú).

Thường dùng nhất là phép bùa trấn (yểm). Theo truyền thuyết thì do Hoàng Thạch Công sáng tạo ra, viết trên gỗ đào, gỗ lê, gỗ hạnh, hoặc vẽ bùa trên giấy, đem bùa đeo vào mình, hoặc treo trước cửa nhà, hoặc để ở nhà trong hay chôn xuống đất đề trấn tai họa.

Như "Ngũ nhạc trấn trạch phù" chia làm 5 "phù" (bùa) Đông, Tây, Nam, Bắc và Trung (giữa). Phạm nhà ở không

yên hay có hung thần tà quỷ lấy bùa này về trấn yểm các tà không dám lại gần.

Bùa "Trấn trạch thập nhị niên thổ phủ thần sát" chia làm 12 bùa Tý, Sửu, Dần, Mão, Thìn, Ty, Ngọ, Mùi, Thân, Dậu, Tuất, Hợi. Phạm nhà dân tu tạo ngộ phạm phải thổ hung thần dùng ván gõ đào thư phù vào nơi phạm sát.

Bùa "Trấn tứ phương thổ cấm tính thoái phương thần phủ" chia Hợi Tý Sửu, Dần Mão Thìn, Ty Ngọ Mùi, Thân Dậu Tuất, 4 loại bùa. Phạm nhỡ phạm tam sát hung thần dùng ván đào viết chữ son thư phù vào chỗ phạm. Bùa "Tam giáo cứu trạch thần phủ", tiếp bát quái chia làm 8 loại bùa, khi nhà gặp tai họa liên miên thì dùng bùa này.

Ngoài ra, còn có bùa thần trấn yểm năm xây nhà, trấn tám vị trí quái hào phản nghịch, trấn phân phòng tương khắc, trấn nguyên không trang quái (quê) chưa sửa, dự trấn việc tu tạo, dự trấn việc dời chuyển, trấn bốn bề hàng xóm, động thổ xây dựng phạm đến thổ phủ hung thần ở nhà ta, trấn bốn mùa ngộ phạm đến thổ vương sát thần, trấn xuyên giếng không ở phương có lợi, trấn tà khí yêu quỷ làm quái trong nhà, bùa có lợi cho kinh doanh, bùa giữ cho lợn khỏi bị tai địch..., tất cả gọi là thần phủ (bùa thần).

Các bùa kể trên dùng gỗ đào viết bằng chu sa. Ván gõ đào về kích thước cũng có quy chế. Như rộng một thước hai, hợp 12 tháng, cao một thước hai hợp với 12 giờ, cộng hợp 24 khí. Trên ván có vẽ hình, có bùa lại còn viết thêm chữ "Thiện" hoặc chữ "Phúc".

Ván đào viết xong còn phải chọn giờ mà treo. Ván muốn treo cho tốt phải là giờ Thìn ngày mồng tám tháng tư. Phải mời người công bình, chính trực, đức độ.... vừa là người soạn

viết và đem treo ở chỗ nhìn thấy ngay. Bùa an thôn (chữ "thôn" đây là nuốt, như "thôn tính" - ND chú vì chưa rõ nghĩa) thì treo vào ngày Dần, giờ Dần. Có loại bùa không chỉ treo trước nhà mà còn treo cả bốn mặt, thậm chí cả tám hướng "để tà khí bất kỳ ở hướng nào cũng không xâm nhập nổi".

Thường dùng còn có phép "lập thạch". Phàm nhà ở mà tương xung với miếu thần, chùa chiền thì viết trên tảng đá lớn 2 chữ : "Ngọc Thanh". Nếu nhà bị trộm cướp cũng viết trên tảng đá lớn hai chữ "Ngọc Đê". Nếu rường nhà miếu mạo chọc vào nhà cũng viết hai chữ "Nhiếp khí" trên đá. Nếu đường xá chọc vào nhà thì viết hai chữ "Thái Vương" trên đá núi lớn. Nếu nhà hàng xóm bắn vào nhà thì viết hai chữ "Càn nguyên" trên đá lớn... Ngoài ra còn viết các chữ "Kim cương", "Thiên thông", "Càn canh Mậu Kỳ" "Thiên phùng Thánh hậu" v.v... Các tảng đá lớn này phải nặng từ 50 đến 100 cân, nếu là đá xanh, đá đỏ là tốt. Nếu là đá núi Thái Sơn, cao bốn thước tám tấc, rộng một thước 2 tấc, dày 4 tấc, chôn xuống đất 8 tấc, trong ngày ngũ long, ngũ hổ, chôn xuống vào giờ Dần. Khi xúc phạm đến đất của hổ khẩu, long vĩ, giờ đất của thái tuế thì đá núi Thái Sơn có thể ngăn tà được.

Còn cách chôn vật : Lấy gỗ bạch dương khắc hình người, hình súc vật chôn xuống đất. Còn dùng đất và bùn nặn thành người bùn. Đất không phải là đất thông thường, phải là đất ở tường, vách, thành, bếp lò, đất mộ cổ. Nước bùn không phải nước thường mà là nước giếng cổ, nước "mộc dục" ("mộc dục" nguyên nghĩa là tắm rửa, đây là nước bị ngâm lâu ngày như ở đáy hồ, ao v.v... - ND chú). Có khi lại chôn chuột, vó ngựa, xác rắn, huyết lợn, xương hổ v.v... Thông thường chôn sâu một thước hai tấc.

Còn phép treo gương : Có loại treo kính bạch hổ. Phàm nhà dân cửa chính bị lâu cao, am quán, chùa chiền, cột cờ, tháp đá tương xung dùng kính này (kính bạch hổ - ND chú) treo ở ngưỡng cửa, trấn yểm là đại cát.

Còn phép nê tường. Dùng đất bếp lò, đất cửa hiệu, đất mộ cổ, giữa lòng phố, tro xương đầu chó đốt, đất ở phương hướng tuế đức, trộn tất cả cho đều trát lên vách tường, ở chỗ trát đất này thì dán bùa.

Các phương pháp này có thể đồng thời cùng thực hiện. Mục đích như nhau, cốt để an ủi người ta về mặt tâm lý. Còn thực tế các phương pháp này đâu có tránh được họa cho con người. Mưu việc ở người thành việc cũng ở người, còn mấy thứ đất, đá, gỗ bùa, kính đều không thể tránh nổi tai họa cho ai. (Hình 19 vẽ các loại bùa).

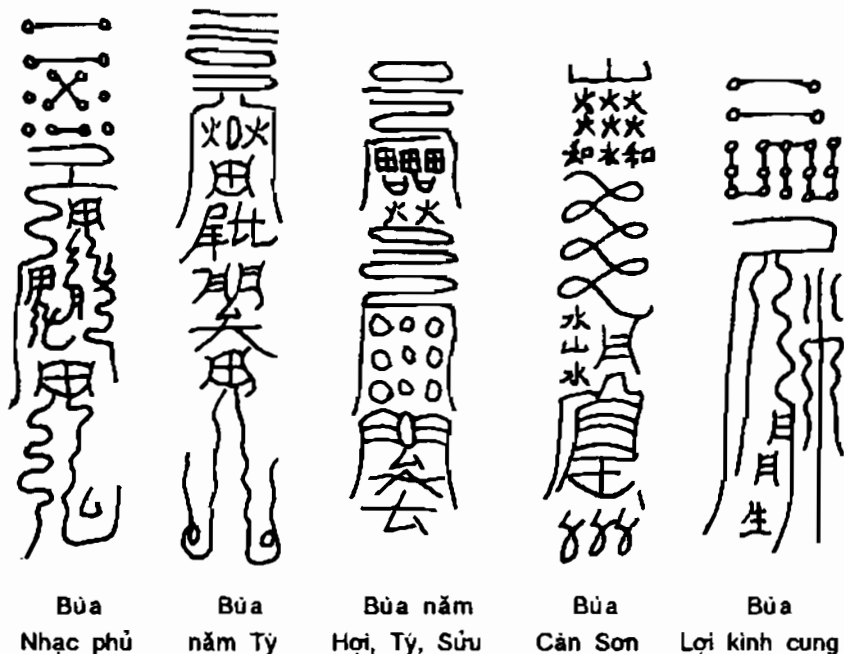

Hình 19 - CÁC LOẠI BÙA

Phụ lục : "BUỐC HỌC"

Học môn địa lý, bắt đầu từ sao (tinh), giữa là luyện cách, cuối cùng đạt thế. Một phong (ngọn núi) hai phong có thể luận sao (tinh). Ngũ tinh, cửu diệu, song (2) ứng ra trùng, có thể luận cách. Nổi chìm nuốt nhả, đóng mở đi lại, có thể luận thế. Xưa dạy : phép chiêm sơn, lấy thế là khó, lấy hình là thứ hai. Hình, ngũ tinh cửu diệu là hình vậy. Kim, mộc, thủy, hỏa thổ không một ly nào chen ép nhau như vậy gọi là chính thế. Như ngũ hình hóa khí, nhị khí hàm hình, hoặc tương sinh mà vì thiên tài kim thủy, hoặc tương khắc mà vì thiên canh có diệu, đó tất là cửu tinh cửu (9) thế biến ra. Từ đó chín năm (cửu ngũ) nhân đó mà trùng, hoặc thủy mộc ba năm (tam ngũ) mà tam hợp vì hoa cái, hoặc kim thủy bát cửu vì phù dung che rèm, phẩm cách từ đây mà ra. Cả đến thế cũng còn mất trong khoáng kim thủy, ẩn hiện ở giới hạn của hoa mộc, năm sao hỗn hợp, cửu diệu ("diệu" nguyên nghĩa là ánh mặt trời; sau mặt trời, trăng, sao đều gọi là "diệu". Sau mặt trời, mặt trăng và ngũ tinh (5 sao Kim, Mộc, Thủy, Hỏa, Thổ) gọi là thất diệu - ND chú) giao tính. Đầu chẳng phải chân, vai toàn lưng khuyết, thần long văn phượng, múa voi uốn rắn, hổ ngồi trâu chạy, kỳ kỳ quái quái, gió mây biến đổi, thần ảo hóa chỉ trong khoan khắc, bùa ấn đi liền, chuyển họa phúc chỉ trong một hơi thở hít, được thế đều có thể là hình tượng, không thể là tinh danh (tên sao), có thể ý hội, không thể nệ cách, thế như vậy có thể làm kỳ quan của thiên hạ.

Trích lục từ "Huyền nữ thanh nang hải giác kinh"

"CẨM NANG THIÊN" (Thiên túi gám).

Thiên tinh địa hình, trên dưới in nhau. Sơn (núi) không nhập tướng, hình chẳng vào tinh (sao) nhấp nhô xuôi ngược, nghiệp nhà chủ hung. Từ gốc tìm cuối, từ thân kiếm cành. Sơn lạ chi (cành) thủy lạ nguồn, cái lý của âm dương tồn tại trong khoảng đó. Âm dương giao mà thiên địa thái, sơn thủy hội (gặp) mà khí mạch hòa. Thư hùng vờn nhau, đực cái ứng nhau. Sơn không táng là đơn thủ, đơn hùng, thủy không dùng là cô ám, cô dương. Sơn chẳng lia thủy, thủy chẳng lia sơn, con cháu thịnh vượng, người quý yên ổn. Cái đạo không rời, quay uốn đóng ngăn. Sơn kẹp thủy đi, thủy tùy sơn chuyển. Thìn cao như dừng, ứng với sao trời. Trong vòng mười dặm, công hầu sinh ra. Hậu khí không theo, tiền khí chẳng đón. Hai khí không giáng, năm nghịch tù binh. Trú thì như lộc (nguyên văn : "lộc" là bổng lộc. Có lẽ viết sai, chữ lộc ở đây phải là lộc : con hươu, có lẽ đúng nghĩa hơn - ND chú) đi thì như ngựa, giáng xuống như long, phục thì như hổ. Âm dương được chỗ mà sau thành hình, nếu có sai sót, ngược thành cô quả. Sơn dài vạn dặm, nổi tự tổ tông, nhìn thấy cha mẹ, hoài thai nuôi dạy, sau mới nên hình. Chính là để nhận hình lấy huyết, rõ chỗ bố sinh ra, chỗ mẹ nuôi dưỡng. Thiên môn ắt mở, sơn thủy sẽ tới. Địa sản ắt đóng, sơn thủy sẽ về. Thiên môn, nơi thủy tới. Địa hộ, nơi thủy đi. Con đường mở ba, chẳng để phong lộ. Con đường đóng năm, để giấu khí vậy. Ngược quan (tài) chuyển thi (thê), phong sẽ thổi đi, bùn lầy thủy đọng. Khi đã rời đi, trời trắng chẳng chiếu, long thần không y (nguyên). Sơn mà trở ngược, thủy bắn cạn tuyệt. Phách chết không yên, người sống mang hại. Quyết của chính đạo, mất đạo ở trên, mất pháp thứ hai. Trăn trở ức độ, tai họa phải tùy (theo). Sơn mạch mười hai, thủy mạch đi

theo. Sơn cuồng tất quả, thủy cuồng tất dữ. Muốn biết được con, trước hãy xem mẹ. Muốn hiểu được cháu, trước phải nhìn ông. Huynh đệ hai khí đều quy một lối, đó là điều cần yếu nhìn sơn. Mạch mà không đứt liền như dây dài, đại giang đại hà, (đến tận) cùng không giới hạn. Phép cũ có cửu biến (9) và thập nhị (12) hoán (thay đổi), sau mới thành long. Địa thế bằng phẳng, khí mạch giấu (ở) đó. Huyệt ở chính giữa, đầu có ở bên. (Ổ) giữa mình được phúc, (ở) bên họa cả nhà. Ẩn ẩn hiện hiện, bốn phía đến cùng. Nổi trong có động, cao lên ắt thấp. Trong động có nổi, nơi thấp có cao. Hình như (bàn) tay đón, cong tả tả lấy, cong hữu hữu cất. Đến như sơn hình uốn gãy ngắn dài, để thuộc chung quanh. Lớn bé đón tài, là lộc đón tài (của cải) thu đón do sa, lấy bình thường đối với ưu tú. Thước tắc cao thấp, tùy thế đổi thay. Minh đường chính ứng, theo thứ (tự) mà hay. Đất mà phúc dày, người nhiều, giàu thọ. Đất mà thông minh, người nhiều nhẹ nhõm. Đất mà hiện dưới, người đông thô trọc. Đất mà gồ cao, người đông cuồng bạo. Đất mà tán loạn, người đông lưu lạc. Đất mà nhọn ác, người đông chết thương. Đất mà ngoan trọc, người đông cố chấp. Đất mà bằng phẳng, người đông trung tín. Hậu sơn muốn phúc, tiền sơn muốn lộc, núi trái muốn (gấp) khúc, núi phải muốn nạc (nhục : thịt - ND chú). Tọa huyệt như ốc (nhà), minh đường như cục, tam đường chẳng đủ, lục kiến mới vừa. Tam dương minh đường, lấy nội dương án. Sơn vì trong thương (tổn), án ngoài châu sơn. Ngoại dương, lục kiện. Thủy ôm tả là thiên kiện (khỏe), ôm hữu là địa kiện, trước là nhân kiện, còn là lộc kiện, mã kiện, mệnh kiện... đều chiếu ở trước cả. Địch thiên ất, thái ất là nguồn gốc của phú quý. Thiên lộc, thiên mã là theo dùng của phú quý. Văn quan, vô khố là ứng nghiệm của phú quý. Tả phụ, hữu bát là

duy trì của phú quý. Nam thương, nữ khổ là thực thi của phú quý. Sự cần của tim đất quý ở toàn (thế), không suy xuyên. Nếu sơn dày ất lực mạnh, sơn dài ất lực lâu (dài), thế xa ất khó bại, thế gần ất dễ thành, ứng theo tự nhiên. Còn đến nghiêng vẹo xiên xẹo, có đơn co rút, tội lệ kinh cuồng, phản nghịch nhọn sắc, các loại như thế cũng đều thành đất. Một (là) không thô kệch đá xấu, hai không tướng gấp, thủy gấp cháy, ba không tướng cùng nguồn tuyết, bốn không tướng long đầu đơn độc, năm không tướng thần trước phật sau, sáu không tướng mộ trạch bị tù túng, bảy không tướng sơn cương tán loạn, tám không tướng phong thủy bị sàu, chín không tướng bên dưới thấp nhún, mười không tướng long hổ nhọn đầu.

Trích lục "Huyền nữ thanh nang hải giác kinh".

"CHÍN BÀI CA, MƯỜI KHẨU QUYẾT"

1. Đất có mười khẩn yếu.

Một cần hóa sinh mở trướng, hai cần hai tai chọc trời, ba cần mắt cua râu tôm, bốn cần trái phải xoay vần, năm cần dưới trên ba dừng, sáu cần chân "sa" hợp chuyển, bảy cần minh đường mở rộng, tám cần thủy khẩu đóng ngăn, chín cần minh đường đón nắng, mười cần chín khúc lượn quanh.

2. Đất có mười chỗ không táng.

Một không táng đất rắn đá lớn nhón, hai không chôn nước xiết đầu bãi, ba không chôn nguồn khe tuyết cảnh, bốn không chôn đầu núi mồ côi, năm không chôn thần trước miếu sau, sáu không chôn trái phải ngục tù, bảy không chôn núi đồi linh loạn, tám không chôn phong thủy bị thương,

chín không chôn dưới trên hèm nhỏ, mười không chôn long hổ nhọn đầu.

3. Đất có mười "giầu".

Một giầu minh đường cao lớn, hai giầu chủ khách đón nhau, ba giầu sang long phục hổ, bốn giầu chim gỗ treo chuông, năm giầu năm sơn cao đẹp, sáu giầu bốn thủy về châu, bảy giầu núi kề núi chuyển chân, tám giầu ngọn ngọn tròn đều, chín giầu long cao ôm hổ, mười giầu thủy khẩu kín bưng.

4. Đất có mười "quý" (sang).

Một quý thanh long ôm đôi, hai quý long hổ cao vời, ba quý hăng nga thanh tú, bốn quý cờ trống tròn đầy, năm quý nghiêng trước bút sau, sáu quý quan cáo phục chuông, bảy quý viên (tròn đầy như quả cầu - ND chú) sinh bạch hổ, tám quý đón (dừng) bút thanh long, chín quý bình phong ruổi ngựa, mười quý thủy khẩu trùng trùng.

5. Đất có mười nghèo (bần).

Một nghèo thủy khẩu không khóa, hai nghèo thủy rơi xuống uống, ba nghèo cổng thành phá hỏng, bốn nghèo thủy chảy thẳng băng, năm nghèo sau lưng nghênh phong (đón gió), sáu nghèo bốn thủy vô tình, bảy nghèo thủy phá thiên tâm, tám nghèo thủy cười rong róc, chín nghèo bốn quay (đầu) chẳng ứng, mười nghèo có độc độc long.

6. Đất có mười "tiện" (hèn hạ).

Một hèn bát phong thổi huyết, hai hèn chu tước tiêu sơ, ba hèn thanh long bay đi, bốn hèn thủy khẩu chảy chia

(dòng), năm hèn hất đầu cất đuôi, sáu hèn trước sau xuyên phong, bảy hèn sơn bay thủy chạy, tám hèn trái phải trống không, chín hèn núi đổ núi nứt, mười hèn chủ có khách không.

7. Hai mươi tám "cần".

Long cần sinh vượng, lại cần khởi phục (nhớ lên hạp xuống - ND chú). Mạch cần tăng (giàu) lại long cần cục (thế) thật cần chặt (ché), (minh) đường cần rõ cần bằng. Sa cần sáng, thủy cần ngưng. Sơn phải tròn, thủy phải vòng, long phải ngủ yên, hổ phải thấp, án phải gần, thủy phải tĩnh, trước cần quan, sau cần quý, lại cần gối rơi, hai bên ép chiếu, thủy phải giao (nhau) thủy khẩu phải đóng mở, huyết phải tàng phong, bát quốc chớ nên khuyết, la thành chớ có ứt, sơn cần không trùng, thủy cần không vọt ngược, đường cục cần ngay ngắn, sơn cần phải nổi cao.

8. Hai mươi sáu "sợ".

Long sợ hung hãn, huyết sợ khô hàn, sa sợ ngược lưng, thủy sợ phong thổi, sơn sợ khô (cần vụn) nát, thủy sợ "khiên ngư trực xạ" (sao khiến ngư chiếu thẳng - ND chú), sa sợ xua thủy chuột chạy, thủy sợ ngược cục đổ nghiêng, đôi sơn sợ ưỡn ngực, long hổ sợ đè huyết, đường sợ xiêu ngược, trước sợ giềng khô, sau sợ dựa nhà, sa huyết sợ tắc khí, sơn phong (ngọn núi) sợ bát sát, thủy sợ luôn bát sát, sơn ngồi ao quý, thủy cục sợ suốt vàng, long hổ sợ đứt hông, minh đường sợ trống trải, huyết trước sợ truy thai, huyết tối sợ cưỡi "sát", cao sợ bị thương thổ ngư, thấp sợ thoát khí mạch, mạch sợ lộ thai, phong sợ mất đỉnh, thủy sợ ứt đầu, lại sợ đứt chân, huyết sợ cưỡi gió, quan (tài) sợ áp sát tử, long sợ nổi sóng, hổ sợ chuột nhà, la kinh trên mặt sợ song kim, lập huyết cưỡi khí sợ lò lửa.

9. Hai mươi hai điều tốt.

Long tốt loan bay phượng múa, huyết tốt tinh thìn tôn trọng, sa tốt đôn quân tập trung, thủy tốt rắn sống rời động, long tốt chẳng sát vương tinh, huyết tốt hung tinh giàu sau bình (phong), sa tốt có châu có ánh, thủy tốt như rắn qua kênh, long tốt đón rước trùng trùng, huyết tốt giấu ngân bát phong, sa tốt dồn nổi thiên phong, sa tốt hình cung tốt nằm, long tốt múa bút vẩy thương, huyết tốt bốn chính minh đường, sa tốt châu (mặt) trời sông đẹp, long tốt như sư ngồi thiền, sa tốt như người múa bút, thủy tốt như cung căng dây, long tốt có lọng có ghế, huyết tốt có ôm có ấp, sa tốt có đồng có cục, thủy tốt có đóng có khóa.

X. THIÊN TUNG HOÀNH

*Mưa bụi ướt áo nhìn chẳng thấy,
Hoa nhàn rụng đất tiếng không nghe.*

ĐƯỜNG - LƯU TRƯỜNG KHANH
"Tặng biệt Nghiêm Sĩ Nguyên"

I. NHÂN VẤN

1. Phong kiến thống trị với phong thủy.

Thuật phong thủy cho rằng sự hưng vong của một chính quyền có liên quan nhất định đến địa khí. Đây là cái gọi là thuyết "vương khí". Người nào đó sắp lên làm vua, thì chỗ ở của ông ta và mộ tổ nhất định có hiện tượng lạ xuất hiện - đó là "vương khí", báo trước là ông ta sắp bạo phát. Nếu bị người làm hỏng vương khí đi thì ông ta sẽ không thành vua được. Kiểu nói này thật chẳng có một chút căn cứ khoa học nào, nhưng các nhà thống trị phong kiến lại rất tin ở luận điệu này.

Khi Tần Thủy Hoàng chấp chính, sưu dịch nặng nề, dân chẳng thiết sống, ông ta tự cảm thấy chính quyền của mình không vững, sợ có người dùng thủ đoạn lật đổ đế quốc nhà Tần. Theo truyền thuyết thì Tần Thủy Hoàng đồng du đến Giang Tô, tới hồ Long Mục, phát hiện trong hồ có "khí thiên tử", bèn nổi giận, lệnh cho tù áo đỏ (nguyên văn "giả y" áo nhuộm sơn đỏ, dành riêng cho tù đời xưa - ND chú) đào đồi đất dài trong hồ đi để đào đứt "khí". Từ đó một giải hồ Long

Mục được người ta gọi là Đơn Đờ (Tù đồ), nay là huyện Đơn Đờ tỉnh Giang Tô có tên vì thế.

Truyền rằng Lương Vũ Đế đi chơi Hiệu Sơn phát hiện thấy hình núi như "long" (rồng), sợ Hiệu Sơn nẩy sinh "thiên tử" bèn ra lệnh cho người đào ở mé phải núi hai hào to, trong hào chứa nước bèn thành hồ Long Mục (mắt rồng).

Sách "*Huy Trần hậu lục*" chép rằng đời Đường có nhà ẩn sĩ tự đặt biệt hiệu là Thái Bạch Sơn Nhân đưa thư lên thứ sử Kim Châu là Thôi Nghiêu Phong nói phía Bắc Ngưu Sơn ở Kim Châu có "vương khí". Lúc đó Hoàng Sào lãnh đạo nông dân khởi nghĩa, quán đã thành lập ra chính quyền Đại Tề, niên hiệu Kim Thống. Thái Bạch Sơn Nhân bảo chỉ cần đào phá Ngưu Sơn là Hoàng Sào tự bại trận. Thôn Nghiêu Phong cả mừng cùng các quan trong châu huyện bàn tính rồi bắt hàng vạn dân mấy huyện đến đào phá Ngưu Sơn hơn một tháng ròng, đào lên được một cái thùng đá trong thùng có một cái đầu con thú vàng và thanh kiếm. Thôi Nghiêu Phong báo cáo việc ấy lên vua Đường Hỉ Tôn. Hỉ Tôn bèn phong cho họ Thôi làm Kiểm Hiệu tư đồ tước Bác lãng hầu.

Đời Minh thì Châu Nguyên Chương từ nhà sư lang thang trở thành ông vua mở nước chẳng qua do thời thế tạo nên, nhưng các nhà phong thủy lại từ hiện tượng địa lý mà giải thích và phụ họa thêm lắm chuyện thần kỳ. Vương Văn Lộc trong "Long Hưng tự ký" đã tường thuật rất chi tiết như sau :

"Ở Tứ Châu có Dương Gia Đồn (Đồn là gò đất - ND chú). Đồn lõm lòng chảo, có Yên Tổ đang nằm ở đây. Có hai đạo sĩ đi qua chỉ vào chỗ nằm bảo : "Chôn ở đây sẽ sinh thiên tử". Học trò bảo : "Thế ư?". Bảo : "Chỗ này khí ám, thử cấm cảnh

hạnh vào đây mà xem, mười ngày sẽ nảy chồi". Thấy Yên Tổ dậy, hỏi : "Ông nghe thấy lời tôi ư ?" Yên Tổ giả vờ điếc, cứ lấy cành hạnh, cắm vào đây, chờ đợi mười ngày, quả nhiên nảy lá thật. Yên Tổ vặt lá đi nhưng vẫn để cành hạnh cắm ở đây. Hai đạo sĩ trở lại. Học trò bảo : "Lá không mọc ư ?". Đáp : "Đây tất là có người vặt đi !". Yên Tổ không thể ẩn được nữa. Đạo sĩ bảo : "Nhưng khí dò rồi, không phải chi trường truyền không được !" Lại bảo : "Nhà người có phúc, chết nên chôn vào đây, sẽ sinh thiên tử". Yên Tổ bảo Nhân Tổ, về sau quả chôn ở đó. Chôn xong đất tự đùn lên. Về sau Trần Hậu dựng Thái Tử, ai nấy đều bảo "đờn" này có thiên tử khí".

Câu chuyện này kể lại lời của đạo sĩ thật là huyền hoặc. Cho là đạo sĩ biết đất đờn này có thể sinh thiên tử sao không giữ lại cho mình dùng ? Yên Tổ - là ông của Châu Nguyên Chương - (tức Minh Thái Tổ lên ngôi năm 1368 - ND chú) vặt lá hạnh đi thì đạo sĩ bảo là "dò khí" không thể truyền cho đời con, chỉ đến đời cháu chắt mới làm thiên tử, do đó Trần Hậu dựng Thái Tổ Châu Nguyên Chương lên làm hoàng đế. Về sau lại có thầy phong thủy chạy tới Tứ Châu xem mộ Yên Tổ ở đờn này rồi tô vẽ thêm nói long mạch đờn này phát từ Trung Diệu Sơn, trước có nước trữ lại thành hồ làm nội minh đường; sông Hoài, sông Hoàng Hà hợp lại ở đằng trước làm ngoại minh đường, Cửu Phong trên sông Hoài chọc trời làm "án" xa. Thầy phong thủy tại sao lại nói như vậy ? Không loại trừ cốt dùng góc độ địa lý đề cao vương triều họ Châu một cách thần thánh hóa để nhân dân trăm họ quý gồi làm thần dân cho triều Châu Minh.

Vũ Hán có Đông Tây Hồ, theo lời đờn đây là đất rồng ẩn hổ núp, từng có vị hoàng đế phái ba ngàn quân ngự lâm đến đó đào sông để chặt đứt mạch.

Loại ví dụ như vậy có nhiều, nói lên các tầng lớp thống trị phong kiến thật u mê, không thực tế và cũng nói lên các nhà phong thủy đã ra sức lấy lòng lớp thống trị phong kiến đến thế nào. Một chính quyền mà đường lối kinh tế chính trị không rộng mở thì nào có quan hệ gì với địa khí ? Huống gì làm gì có địa khí ! Giờ xem lại thấy thật đáng tức cười.

2. Luận lý của nhà nho với phong thủy.

Phong thủy thịnh hành có liên quan đến luận lý tư tưởng của nhà Nho. Hiếu kính bố mẹ vốn là một trong những chuẩn mực được mọi người trong thiên hạ tôn trọng. Nhưng nhà Nho lại đặc biệt coi trọng việc tống táng đã trở thành "lễ". Cha mẹ mất phải cử hành lễ tang long trọng, thậm chí còn phải "thủ hiếu" (nghĩa đơn giản là "để tang" nhưng nếu đầy đủ "lễ" thì rắc rối nhiều thứ như ở bên mồ, kiêng ăn, kiêng vui, xa rời vợ v.v... suốt thời gian "để tang" - ND chú) ba năm và chính thuật phong thủy đã phát triển lên từ nền tảng này. Mọi thứ sách vở của phong thủy đều dẫn dùng lời lẽ của tổ sư gia nhà Nho là Khổng Tử, Trình Di, Chu Hy, để tuyên truyền cho thuật phong thủy. Trong dân gian lưu hành một cuốn sách phong thủy không tên tác giả đã tuyên truyền như sau :

Vì người, không thể không biết đến ý nghĩa của địa lý. Khổng Tử bảo : "Bói được"trạch triệu" (điềm báo về nhà, mồ - ND chú) mà yên ổn thu xếp." Trình tử bảo : "Bói được trạch triệu, (cũng là) bói được sự tốt xấu của đất. Đất mà đẹp thì thần linh yên, con cháu hưng thịnh, nuôi dưỡng cho thân rể, mà cành lá cũng xum xuê". Lại nói : "Ông cha con cháu cùng khí, bên này yên bên kia cũng yên, bên này nguy bên kia

cũng nguy." Chu Tử bảo : "Táng thì cũng phải giấu lời, vì vậy táng di thể của tổ tiên thì cháu chắt phải cất giấu di thể của tổ tiên con cháu tất phải có cái tâm cẩn thận, cẩn trọng thành kính để cho yên ổn. Để hình thể toàn (vẹn), để thần linh được yên, tất con cháu được thịnh vượng mà tế lễ không bao giờ dứt. Hoặc nếu vì chọn không được tinh, đất không được lành, để có các thứ thuộc thủy tuyền (suối nước), lâu nghị (nghĩa đen kiến và đế, nghĩa bóng chỉ các vật nhỏ mọn - ND chú), địa phong..., để giặc lẫn vào trong, khiến hình thần không yên mà con cháu cũng mắc nỗi lo về những tai vạ chết chóc tuyệt diệt."

Thuật phong thủy nghiên cứu tam tài : thiên, địa, nhân (trời, đất, người), trong tam tài thì địa tài rất trọng yếu, sách "*Quản thị địa lý chỉ móng*" quyển 2 bảo : "Cái đạo làm tài, đạo về đất là trọng bậc nhất (nguyên văn "độc trọng", là coi trọng có mỗi một mình - ND chú). Phàm cái đẹp của trời không có cái gì không từ đất mà người tất phải có luận tướng, có luận tâm, có luận về mệnh, dĩ nhiên tướng sinh với tâm, tâm phục sinh với mệnh, mệnh tuy ở trời nhưng vốn lại gốc ở đất." Đoạn này muốn nói mệnh người ở trời, thân người ở đất, phàm những gì phụ thuộc trời đều do trời quyết định. Đây là lối khẳng định về quan niệm thiên mệnh là sự kế tục duy tâm luận, cũng là nguyên nhân tại sao thuật tướng đất lại coi trọng đạo đất.

Thuật phong thủy cũng rất coi trọng tam cương ngũ thường. Tam cương ngũ thường là quy phạm đạo đức giữa người với người do thời đại phong kiến đề xướng ra. Cương nghĩa gốc là "giềng" của lưới (giềng là sợi thừng lớn chủ yếu ở miệng lưới - ND chú). Thường là chỉ đạo lý vĩnh hằng. Tam cương là quân (vua) là cương của thần (bầy tôi),

phụ (cha) là cương của tử (con), phu (chồng) là cương của phụ (vợ). Ngũ thường là nhân, nghĩa, lễ, trí, tín.

Tam cương trong thuật phong thủy là khí mạch, minh đường, thủy khẩu; ngũ thường là long, huyết, sa, thủy, hướng. Tam cương ngũ thường là một chỉnh thể có liên hệ hổ tương.

Trước bàn về tam cương

Khí mạch là cương của phú, quý, bản, tiện (giàu, sang, nghèo, hèn). Khí mạch là long mạch là sơn xuyên, vì núi khe tựa rồng đi (hành long) do đó mới có tên là long. Cái gọi là "táng trên sinh khí" tức là đất táng phải tuyển chọn trên long mạch có sinh cơ Đất (thổ) là mẹ của khí, có đất thì có khí. Đất "béo" thì khí khỏe, khí khỏe thì mạch thật, mạch thật thì người thịnh vượng. Long là căn bản, sa thủy là cành lá.

Minh đường là cương của sa thủy đẹp, xấu. Minh đường tương tự như bãi trống trước nhà lớn của công thự thời phong kiến, sau nhà lớn là gác ấm (noãn các), và nhà sảnh ở nhà sau. Trước bái đài, hai bên trái phải phân biệt là sáu phòng sử thư, chính diện là cổng lớn và tường hoa. Minh đường trong thuật phong thủy là nơi các sa tụ hội, phía sau có gối dựa, trước có án châu (trầm kháo và triều án, từ chuyên môn của phong thủy - ND chú), trái có long sa, phải có hổ sa, bốn bề núi non ôm quanh, đặc biệt là phía sau huyết có núi bình phong to lớn che chắn. Nơi địa thế như vậy có thể tàng phong tụ khí, hợp với chỗ người cư trú và mai táng.

Thủy khẩu là cương của thịnh vượng, chết tuyệt. Thủy khẩu có bốn mộ khố (kho mộ) là Thìn, Tuất, Sửu, Mùi. Thìn

là Cang Kim long, Tuất là Lâu Kim cấu, Sửu là Đẩu Kim ngư, Mùi là Quỷ Kim dương. Nếu thủy khẩu ở Tuất, tất sinh ở Dần, vượng ở Ngọ, chết ở Dậu, tuyệt ở Càn. Tất cả còn lại cứ theo la bàn mà suy ra. Thầy phong thủy bảo nhập sơn xem thủy khẩu, có đất hay không có đất (tốt) trước hết phải xem sa (nguyên văn : "Nhập sơn quan thủy khẩu, hữu địa vô địa tiên khán sa").

Lại bàn về ngũ thường

Long phải thật. Cái gọi là chân long (long thật) tức sơn mạch khi qua khe thì phải lưng ong gối hạc, quán quýt chập chùng, đón đưa trùng điệp, thác khí lên tận đỉnh, hai bên trái phải có đại thủy (ý nói dòng nước lớn, như sông - ND chú) ôm ấp hữu tình.

Huyệt cần đúng. Cái gọi là huyệt tức là chỗ huyệt chân long kết ở đó. Huyệt chia âm dương, âm tới dương thụ, lời lôm rờ ràng. Đất huyệt năm màu, đỏ vàng tươi tắn hình như mu rùa, trong ngoài có quầng.

Sa phải đẹp. Cái gọi là sa đẹp tức là trái có cờ, phải có trống, trước có trướng, sau có bình (phong), hình như cung thả lỏng, trái cong phải cuốn, văn bút cao vót, triều bái (chầu lạ) minh đường.

Thủy phải ôm. Cái gọi là thủy ôm tức là trên mở dưới hợp, như râu tôm mắt cua, cá vàng sừng trâu, đai ngọc thành vàng.

Hướng phải lành. Cái gọi là hướng lành tức hướng châu phải tốt. Ngàn dặm giang sơn phải có 1 hướng rộng, có tuyệt hướng không có tuyệt long (tuyệt đây là đứt, mất - ND chú), triều hướng (tức hướng châu về) có tốt mới có thịnh vượng.

Phong thủy rất coi trọng trung dung. Xây dựng cửa nhà phải thích hợp với không gian. Nhà cửa không nên cao vọt lên, cũng không nên thấp tẹt xuống, không nên nhô ra trước quá, cũng không nên thụt lại sau, lại càng không nên ngoảnh lưng lại nhà cửa của mọi người. Kỵ nhất là góc nhà đối nhà khác, cũng kỵ nhà khác chọc góc vào cửa chính nhà mình, cũng không cho phép nhà khác cao quá hay nhô ra trước quá nhà mình. Đây là quan niệm không lệch không dựa của thuyết trung dung.

Phong thủy coi trọng tích đức. Có thơ nói : "Người đời đều biết huyệt ở sơn, há biết huyệt ở trong tắc gang. Sơn đẹp thủy đẹp đời chẳng hiếm, đâu phải người ta tìm không thấy. Ta thấy nhiều mộ tướng phú quý, chôn rồi đời sau đều nghèo khốn. Ngồi đợi sang giàu sức khá cầu, việc người kịp thời đạo trời chuyển." "Gang tắc" tức là tâm, cũng là nên nghĩ nhiều đến việc thiện. Muốn được âm địa tốt, trước hết hãy tu tâm địa tốt đã. Muốn cầu phong thủy tốt thì phải tích đức làm gốc, Âm đức càng đầy, khắc có thần quý quy về. Nhược bằng chẳng tu đức, giả sử có vợ được phong thủy tốt, người đời sau cũng chẳng được hưởng phúc mà có khi còn thấy tai họa. vì phong thủy tốt là để chờ người có đức dùng. Kẻ không có đức được đất báu phong thủy, chẳng được nhận dùng thì đất lạnh cũng thành đất dữ. Chẳng tu đức mà cầu phong thủy tốt, khác nào kẻ chẳng chịu chăm bón mà đòi được mùa, làm gì có chuyện đó ?

Phong thủy rất coi trọng thứ tự đẳng cấp. Thầy phong thủy cho rằng vị trí địa lý đẹp nhất rất giống với nghi thức hoàng đế tiếp kiến quần thần ở triều đình. Hoàng đế ngồi trên điện lớn hai bên có thị tùng (người đứng hầu sai - ND chú). Hoàng đế ngoảnh về phía Nam (ngoảnh về Nam mà cai

trị) đằng sau lưng có bình phong uy nghiêm. Các đại thần cung kính mà đứng, đầu hơi cúi vào trong. Trước mặt hoàng đế, gần thì có bàn ghế, xa thì có triều thần. Đất táng cũng mô phỏng theo hình thức này : lấy đá núi thay người, nơi yếu huyết ở giữa hơi cao hơn, phía trước có án sơn, triều sơn, trái phải có long, hổ sơn, sau có bình phong sơn nổi rõ cái thế xúm xít vây quanh. Có thể dùng hình vẽ biểu thị như sau (Hình 20) : hình tròn đen ● biểu thị huyết, hình vuông □ biểu thị núi bình phong, hình chữ nhật □ biểu thị án sơn, hình tam giác Δ biểu thị triều sơn coi như triều thần.

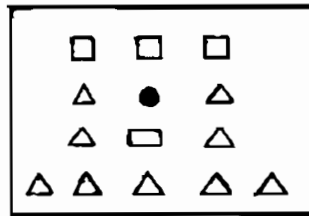

Hình 20

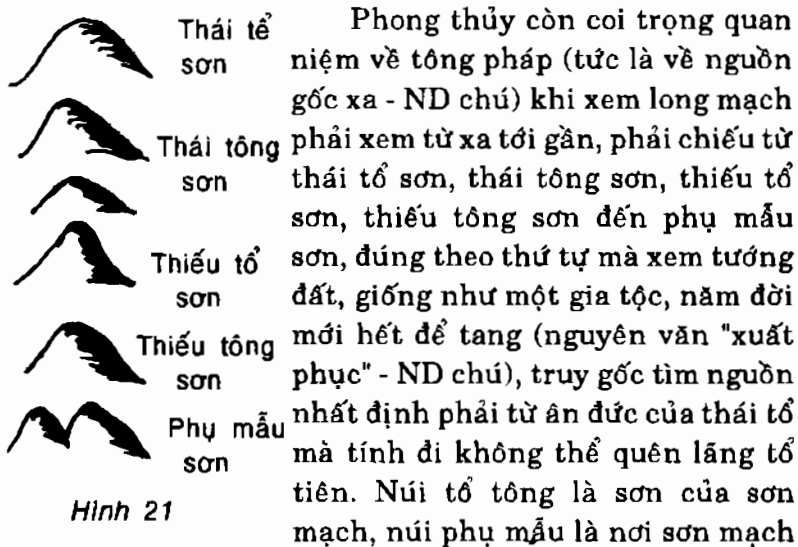

Hình 21

nhập thủ, chỉ cần đừng có quên tổ tiên cha mẹ mới có thể được vận tốt (Hình 21).

Phong thủy còn coi trọng cảm tình của người ta. Sơn châu bá khí không được có hiện tượng nghịch phản mà phải cần uốn khúc phủ phục. Thủy về châu không được chảy xiết mà phải uốn khúc ôm quanh rồi mới đi. Cũng giống như con cái đối với cha mẹ, nghe theo bề trên, nhất nhất không xa lìa bề trên, xúm xít vây quanh bề trên, nếu phải là thủy cần phải chảy ở ngoài cũng vẫn cứ phải là "thân ở dinh Tào lòng ở Hán", bất kỳ lúc nào cũng tận trung tận hiếu. Trong khi bày xếp con trưởng ở trước, con thứ ở sau, con trai đằng trước con gái đằng sau, cùng tôn trọng lẫn nhau không có lòng ngược ngạo, cùng nhau phò tá huyệt ở giữa.

Tất cả những điều kể trên đều có thể quy vào quan niệm tôn ty trật tự. Quan niệm tôn ty là hạt nhân của luận lý tư tưởng của nhà nho. Sách "*Luận ngữ - Lý thị*" chép lời Khổng Tử: "Thiên hạ có đạo, tất lễ nhạc chinh phạt ra từ thiên tử". Đây là muốn lấy thiên tử làm hạt nhân. Sách "*Tuân Tử - lễ luận*" chép lời Tuân Tử: "Sang hèn có cấp, lớn nhỏ có khác, giàu nghèo nặng nhẹ đều có phận mình". Đây là đề xướng tôn ty phải có thứ tự. Quan niệm tôn ty biểu hiện trong truyền thống nước nhà là chế độ con đích trưởng (tức người con lớn tuổi nhưng phải là con vợ cả - ND chú) được thừa kế; biểu hiện ở trong quan lại tức là luận tư (chết) mà xếp bậc (nguyên văn "luận tư bài bối", chữ "tư" có hai nghĩa tư chất và tư sản, của cải, tùy hiếu - ND chú); biểu hiện ở trong văn nhân tức là làm tất có phép tổ (truyền) biểu hiện trong gia đình tức là cha hiền con hiếu, phu xướng phụ tùy; biểu hiện trong nhân sự là nghịch lại thuận đưa, khiêm cung lễ nhượng; biểu hiện trong phong thủy tất nhiên phải có các nội dung như trên bày xếp ở phía trước.

3. Khoa cử với phong thủy.

Người cổ đại ai mà chẳng muốn phát tài. Muốn phát tài trước hết phải được làm quan. Muốn làm quan trước hết phải được đỗ đạt (nguyên văn "khoa cử" là lối thi cử đời xưa - ND chú). Nhưng số người đỗ đạt chỉ có hạn, hưởng gì trường thi tâm tột, tuyệt đại đa số người đâu đâu có thể "tên ghi bảng vàng" ! Có người đi thi cả đời mà vẫn chỉ là "đồng sinh" (không đỗ đạt gì vẫn chỉ coi như một đứa học trò nhỏ - ND chú) hoặc tú tài, chỉ có đỗ từ cử nhân trở lên mới có khả năng làm một vị quan nhỏ.

Một bộ phận người không đặc ý trong việc khoa cử bèn đổi sang làm thầy phong thủy. Tựa hồ gần hết các thầy phong thủy đều là bại tướng của trường thi. Một khi đã nhảy sang nghiệp phong thủy họ bèn ra sức cố sức cho việc phong thủy quyết định đỗ đạt, chỉ cần chọn được miếng đất quý phong thủy là đã có thể đặc ý chốn khoa cử, thậm chí trúng tiến sĩ, thành phò mã (con rể vua - ND chú), ngôi đến tam công.

Một bộ phận người thất bại trong khoa cử thì vô đầu bóp trán, trâm nghĩ ngàn suy mà giải đáp chẳng ra tại sao mình thi không đỗ ?

Nghĩ tới nghĩ lui cuối cùng quy kết là "mộ tổ không nổi khí", phong thủy nhà mình không tốt. Do đó họ nhắm mắt lại mà tin phong thủy, hy vọng từ trong phong thủy tìm ra sự giải thoát, tìm ra đáp án.

Thầy phong thủy thông qua mồ mả mà dự đoán về việc khoa cử, ví dụ về việc này rất là nhiều :

Sách "*Xuân thu ký văn*" đời Tống chép lại có người tên là Trương Gia Phủ mộ tổ ở Biên Sơn. Thầy phong thủy bảo nhà họ Trương : "Nhà ngài đến năm Sửu đi thi tất đỗ cao !"

Về sau, đến năm Quý Sửu niên hiệu Yến Ninh (tức đời Tống Thần Tôn, năm 1072 - ND chú) bố của Gia Phú thi thắng vào đến "Đăng đệ" (tức đỗ tiến sĩ - ND chú), đến năm Nguyên Phong, Ất Sửu thi Gia Phú cũng đỗ tiến sĩ. Năm Tân Sửu niên hiệu Trọng Hòa (đời vua Tống Huy Tôn - ND chú) con lớn của Gia Phú cũng đỗ tiến sĩ. Cả bốn người đi thi năm "Sử" đều đỗ tiến sĩ, sự việc quả là rất khéo, thầy phong thủy lấy đấy tuyên truyền cho tương đất rất linh nghiệm.

Sách "*Huy Trần hậu lục*" đời Tống chép chuyện bố Phạm Trạch Thiện đi lên Thượng Nhiêu bị đột tử trong một ngôi chùa dọc đường. Sư trụ trì trong chùa bảo lưng chừng núi sau chùa có cái huyệt phong thủy rất tốt thành nơi đất lành có thể an táng. Phạm Trạch Thiện nghe theo, về sau Phạm đi thi đỗ. Phạm muốn đem di cốt bố về quê, nhà sư khuyên không nên, Phạm không nghe. Kết quả sau này bị lời đồn thổi đắc tội với Tần Cối và bị bãi quan...

Vì có những ví dụ như loại kể trên, người đi học còn dám không tin phong thủy ư ?

4. Các dân tộc ít người với phong thủy.

Nước ta (Trung Hoa) là một quốc gia thống nhất có nhiều dân tộc "ngàn dặm không cùng "phong", trăm dặm không cùng "tục", các dân tộc ít người có phong tục độc đáo riêng, do hoàn cảnh tự nhiên khác nhau, hoàn cảnh xã hội khác nhau tạo nên. Nhưng trong cuộc qua lại lâu dài giữa các dân tộc, các phong tục cùng biến đổi, giao lưu, dung hợp, hình thành một số loại tựa như phong thủy. Phong thủy vốn là một tập tục của người Hán rồi xâm nhập vào các dân tộc ít người. Ở các dân tộc ít người vốn đã có riêng các tập tục về tang táng và xây dựng cửa nhà, một khi chịu ảnh hưởng

của văn hóa Hán tộc liền xuất hiện quan niệm phong thủy đặc thù của dân tộc mình.

Người dân tộc Chàng (ta quen gọi là "Choang" - ND chú) ở tỉnh Quảng Tây yêu cái đẹp, rất chú ý đến phong thủy. Họ xây dựng nhà ở kiểu nhà sàn dựa núi kề nước, nằm Bắc ngoảnh về Nam, hoặc nằm Tây hướng về Đông, tầm mắt trước nhà rộng rãi, khe nước rào rào, từng căn gác nhỏ ẩn hiện giữa rừng trúc xanh om. Tiến chầm chầm theo năm tháng, văn hóa Hán, Chàng hòa trộn với nhau. Người Chàng trước khi xây dựng nhà sàn cũng muốn mời thầy phong thủy lại xem phong thủy, bói dũ lành. Họ cho rằng hể núi hình tròn, giống như túi tiền là có thể gọi tiền gọi của về. Hể núi hình như giá bút thì có thể nẩy người có học hành. Hể vách đá trắng hình tam giác gọi là núi cờ có thể nẩy ra võ cử (nhân).

Người Dao ở biên giới Kiếm, Quế lại thịnh hành dựng quan hạ táng. Trước khi hạ táng mời thầy mo tế huyết, sau khi áo quan gỗ đặt xuống huyết rồi thầy mo miệng niệm thần chú, tay giơ dao rựa theo thứ tự trái, giữa, phải chém mạnh ba nhát lên quan tài biểu thị linh hồn người chết rời bỏ cửa nhà, cửa trại và cõi người. Nấm mộ đắp hình bầu dục hay chữ nhật, trên mộ có lập bia gỗ.

Dân tộc Lê lại coi trọng kiểu mộ, có mộ thấp hình dài, hình tròn và đắp đất cao thành nấm nhọn, lại còn cả mộ trùng nhau. Mộ trùng là một nhà một mộ, quan tài chõng lên nhau. Đối với các người chết không bình thường như thất cổ, chết đuối v.v... họ coi là "hung quý" không được chôn chung trong mộ chung của gia tộc.

Dân Miêu ở Tương Tây lại có tập tục mồ nóng. Trước khi hạ táng, khi đào hố chôn rồi thì đốt dầu, thân cây gai gọi là đốt

mồ. Sau đó thầy phong thủy vẽ đồ hình bát quái quảng một con gà trống xuống mổ gạo để bói xem chủ nhà lành dữ ra sao.

Người Thái chọn đất mộ theo phương thức thật đặc biệt, do con của người chết cầm trứng gà sống đi ra đồng trống hay vào rừng sâu mà ném xuống đất. Trứng vỡ ở đâu thì đào chỗ ấy chôn người chết. Chôn xong, nói chung không tế lễ nữa.

Người Thổ tín ngưỡng sơn thần, tụ tập dân dựa núi kề nước mà ở, dựa theo núi mà xây có "Ngạc Bắc" (còn gọi là "Ngao Bao", là những đồng đất, đá, cây cỏ... làm lộ tiêu hay cọc giới hạn, vốn là của người Mông Cổ làm và tin là có quý thần trú ở đó nên phải tế lễ - ND chú). Trên khe núi có treo cờ năm sắc nhỏ. Núi non quanh thôn bản gọi là thần Sơn, bốn mùa phong tỏa, trồng thông và cây dương. Bên cạnh thôn có gò đất tam giác gọi là "đất trấn tà", ở các chỗ đất này cấm tuyệt động thổ hay đại tiểu tiện. Dòng suối ở ven thôn cũng không được tắm giặt hay phóng uế. Có chỗ dân thôn mời thầy phong thủy vẽ bùa lên cây bách hoặc viết dòng chữ "Sắc lệnh sơn thần thổ địa giữ gìn địa giới" v.v... , ngầm ý tốt lành.

Dân tộc Khất Lão đắp nấm mồ với núi đồi có phương hướng song song, trong khi mồ của các dân tộc khác lại thẳng góc với núi. Mộ huyệt của người Khất Lão dùng đá tảng xếp nên, mồ không lập bia, bốn bề trồng ngô đồng, thông, bách, hoàng dương... gọi là cây phong thủy.

Người Thủy tộc có việc tang thì mời thầy "Thủy sư" (tức là thầy phong thủy) chọn ngày giờ táng. Nếu ngày chôn quá xa hoặc sơn hướng không lợi, mà quan tài lại không tiện để lâu trong nhà thì cử hành "thiến táng" (chôn nông) tức là lấy gỗ ghép quanh quan tài, lấy đất đắp lên thành nấm để đậy, đến khi nào ngày giờ lành mới đào nấm đất ra, tháo bỏ gỗ ghép, đặt

quan tài hạ thổ. Làm như thế có thể tránh được ngày giờ hoặc hướng núi phạm "hung sát". Hễ trẻ con từ 15 tuổi trở xuống chết non thì không cần chọn ngày giờ, phương vị, cứ chôn ở tha ma chung, không tảo mộ, cũng không tế lễ.

Người dân tộc Bạch lại có tập tục thiên mộ. Người chết chôn xong nếu người sống bị ốm, việc nhà không ổn thì cho là phong thủy không tốt, mời thầy phong thủy tới chọn đất chỗ khác dời người chết đi mồ mới. Khi "xuất thần" (chờ linh cứu đến nơi an táng hay hỏa táng - ND chú) có nghi thức "giết phương hướng" tức là làm một hình nhân giấy cao 3 trượng gọi là "phương hướng" đặt bên ngoài cửa lớn, khi "xuất thần" thì chặt đổ phương hướng, biểu thị phương hướng bị giết chết để mở lối cho đi. Khi hạ quan tài, ở giữa chỗ huyệt mộ thấp nhất đặt một "hải đế quán" ("vùng đáy bể", chỉ một bát, chậu..., đặt chỗ lõm xuống để chứa nước đọng, như trong bể nước... - ND chú) bên trong bỏ nước, cá... dùng vải đỏ bịt trên miệng lại gọi là "nước sống nuôi cá". Người Hán cũng có tập tục loại này.

Một giải Độc Sơn ở Quý Châu của dân tộc Bố Y lại lưu hành lệ chôn hai lần. Trước đào một hố, hạ quan tài xuống, trên đắp qua loa ít đất, đợi lúc nào ngày lành tháng tốt đào lên, chính thức chôn.

Người La Cổ ở Vân Nam lại do "ma bắt" (thầy cúng, thầy mo) niệm chú ném trứng gà để xác định huyệt mộ. Quan tài hạ xuống huyệt vuông, đầu về Tây, chân sang Đông. Ba ngày sau người thân đến huyệt mộ tế lễ mới đắp nắm đất lên. Tập tục ném trứng của họ đối với dân tộc Cáp Nhí, Thái... lại trái ngược hẳn nhau là trứng ném xuống mà không vỡ mới là đất tốt.

Người Mãn lại lưu hành tục "xuất thân" qua cửa sổ chứ không đưa linh cứu qua cửa chính. Người bệnh hấp hối thì

phải dời xuống bếp lò phía Nam, không được nằm chết ở lò phía Bắc hoặc phía Tây, xuất thân phải là ngày lẻ.

Người Mông Cổ lại chôn bao Mông Cổ ở nơi đẹp đẽ, có nước, có cây cỏ màu mỡ, tức là họ rất chú ý tới hoàn cảnh. Như ngôi chùa nổi tiếng Wutang, theo truyền thuyết hơn 200 năm trước Phật sống Akowang Suygiômô tự tay xây dựng lên. Ông dẫn đồ đệ vân du bốn phương có chim ưng dẫn đường và cuối cùng ở thung lũng Bắc núi Sácxintrao tìm ra vùng đất quý này, tầng tầng núi xanh, cây đẹp rợp trời, nước chảy róc rách dựa âm hưởng dương, thuật đạt Đông Tây, khen là vườn đào ngoài cõi thế.

Dân tộc Dụ cổ ở tỉnh Cam Túc từng có một số điều kiêng cử là không động thổ vào tháng sáu và tháng chạp, không nhào đất trong 2 tháng đó; nếu gặp ngày hổ, chó, rắn, chuột.... (tức Dần, Tuất, Ty, Tý.. - ND chú) thì không dọn nhà.

Dân tộc Hồi lại rất ít kiêng cử về mặt tang, táng. Họ đề xướng việc chôn nhanh, chết sáng chiều chôn, chết chiều tối sáng hôm sau chôn, cũng chẳng cần chờ chực người thân về đủ, mà cũng không chọn ngày lành, nhập thổ là yên.

Tóm lại, tuyệt đại đa số các dân tộc đều có quan niệm phong thủy kiêng, nhưng chọn ngày, chọn đất, chọn hướng v.v... lại giống nhau. Một dân tộc chọn tập tục kiểu gì cũng là kết quả tích lũy văn hóa cả trăm, ngàn năm không phải do ngoại tộc ép uống hay cải biến mà được.

5. Mỹ học với phong thủy.

Các bậc tiên triết nước ta rất hay nói về cái đẹp. Từ thời đầu Xuân Thu, đại phu Ngũ Cử nước Sở đã cho một định nghĩa về cái đẹp. Sách "Quốc ngữ - Sở ngữ" đã chép về việc

này như sau : "Đẹp, trên dưới, trong ngoài, lớn bé, xa gần.... đều không hại (nhau), thế là đẹp". Định nghĩa của Ngũ Cử nêu ra bản chất đặc trưng của cái đẹp là hòa điệu.

Các bậc tiên triết trong thực tiễn ở đâu đâu cũng truy tìm hiệu quả của cái đẹp. Như trong kiến trúc từ nhà ở đến cung điện, từ mồ mã đến lăng tẩm, đều thể hiện nên tư tưởng của mỹ học. Tư tưởng mỹ học này cũng được thuật phong thủy hấp thụ đồng thời lại phát huy lên nữa.

Phong thủy chú trọng cái đẹp gãy khúc. Viên Mai đời Thanh trong cuốn "*Dữ Hàn Chiêu chân thư*" viết rằng : "Quý ở gãy, đẹp ! Trên trời có Văn khúc tinh (khúc : gãy, văn : đẹp) đâu có Văn trực tinh (trực : thẳng). Cây thẳng băng, chẳng đẹp, cây uốn éo, có đẹp; nước lặng lờ, chẳng đẹp; nước bị gió làm xao động, có đẹp". Núi phải uốn khúc, nước phải uốn lượn, đường phải uốn vòng, cầu phải uốn cong, (hành) lang phải gấp khúc. "Gấp khúc chạy thông nơi u (tĩnh)". Gấp khúc bao hàm sự sâu sắc, tượng trưng cho hữu tình, xúm xít, tích tụ.

Thầy phong thủy xem tướng đất có thuyết "bốn cái đẹp của địa hình".

Một đẹp : "La thành dày kín". La thành là sa thủy bốn chung quanh huyết. Sa thủy dày, la liệt như sao trời và che chở như tường thành, nên mới có tên "la thành". Vị trí lập huyết phải như đại tướng ngồi trong trường, hai bên sắp hàng cờ trống, quan quân, tám mặt cổng thành phải đóng kín để khóa chân khí.

Hai đẹp là "sa thủy châu (trở) vào". Sa thủy bốn bề vây ôm lấy huyết, trên đỉnh phải "ngả" vào trong như có tình ý, lại như có vẻ cục cung tận tụy.

Ba đẹp : "Minh đường rộng rãi". Trong vùng đất sơn thủy vây bọc chung quanh có một mảng đất bằng nhỏ thì có thể lập xóm thôn, lớn thì lập nên đô thị.

Bốn đẹp là "một vàng vương khí". Cả một vùng đất hùng hực sức sống, rừng cây rậm rạp, ngũ cốc tốt tươi.

Phong thủy còn có thuyết mười ác chẳng lành :

Một là long phạm kiếp sát phản nghịch, hai là long có sống kiếm thẳng cứng, ba là huyết có hung sa ác thủy, bốn là huyết có phong khí thổi ra, năm là sa có hiện tượng phá bại, sáu là sa bày ra thế ngược lưng, bảy là thủy chảy bắn tung ngược vòng, tám là hoàng tuyền đại sát, chín là phương hướng phạm "xung" phá "vượng", mười là phương hướng phạm bế sát thoái thần. Cứ theo lời giảng của thầy phong thủy, trong số địa hình kể trên dù xây dương trạch hay táng âm trạch đều sẽ chẳng tốt lành gì.

Sách vở về phong thủy đối với vẻ đẹp của sơn xuyên cũng đã miêu tả khá nhiều, đồng thời còn tiến hành phân loại. Như sách "*Huyền nữ thanh nang hải giác kinh*", quyển 4, khi luận về thổ địa đã nói : "Đất thánh hiền nhiều đất ít đá, đất tiên Phật nhiều đá ít đất".

Đất thánh hiền thanh tú, nhã đẹp, lạ; đất tiên Phật thanh tú, lạ, cổ quái. Thanh tú, không bỏ đất để lấy lạ; không nhờ đá để lấy dốc ngược. Lành như loan phương, đẹp như khuê chương (loại ngọc làm đồ chơi cho vua chúa xưa, chương là vật giống nửa cái khuê - ND chú), nặng như đỉnh, di (di đồ đựng rượu cúng cổ đại - ND chú) cổ như tranh sách, bút mực ngát hương, giàu khó sánh với quốc gia, ánh trong quá lộ, sang chẳng bằng triều đình, đạo phục đạo trang, danh để ngàn đời, thông minh nhiều phúc ít, miếu thờ muôn năm. Sáng lạ, như mai lạnh bóng gầy cốt cách còn đó; hạc nội khoe hình, ánh sáng thân thấy có

một, ngang như bộ kiếm, (gãy) khúc như nguyên, nhọn như muón (lưỡi) lửa đốt lò đơn, thẳng như bay chín tầng trời, mô đá lớn (trên) không muốn sụp, ngọn khuyết sườn nghiêng một hạt bụi không nhiễm. Duy còn mối lo sông trắng, vạn kiếp như không. Chẳng làm khách phong trần, thanh cao như mang áo là chữ phúc". Đoạn văn này miêu tả sự thanh tú và thanh kỳ một cách cụ thể. Thánh hiền là người dẫn thân vào đời, họ lấy cái đẹp thanh tú. Tiên Phật là người rút ra khỏi cuộc đời, họ lấy sự thanh kỳ làm đẹp. Vật đẹp kiểu thanh tú như loan phượng, khướu chương, đỉnh di. Vật đẹp thanh kỳ như hàn mai dã hạc, cốt cách.

Sách "*Quản thị địa lý chỉ môn*" cũng có miêu tả cái đẹp: "Như mây trời khỏi động, như xua hươu xuống núi, phơi phơi phiến lá tất thú được một trận gió cuốn, thành bầy đội trăm ngàn tất tùy theo nhau mà bốc bay một lần. Như con đun nương theo mạch đất, như tơ nhện vẽ nóc nhà, như vắn trên tấm lụa, như ngấn của nước, lúc nổi lên lúc phục xuống, như đứt như liền...".

Lưu Cơ trong "*Kham dư mạn hứng*" từng luận về cái đẹp, thiện, ác của thủy. Cái đẹp của "thủy": "Thanh liên (sen) vị ngon ngọt phi thường, làm tuổi thêm đẹp long mạch dài. Xuân chẳng tràn trề thu chẳng cạn, là nơi giàu đẹp nhất đời thương". Cái ác của "thủy" thì: "Lạnh nhờn khí vị có mùi tanh, lại như canh nóng đang sục sôi, đục lờ đỏ đục đều chẳng tốt, bậc thầy đâu có hạ la kinh. Thủy mà thiện thì: "giữ thân quán lưng phúc ất dài, ngang lưng róc rách tốt lành thay, càn cuộn vào lòng xanh biêng biếc, ruộng bờ ngang dọc phúc nhà chàng".

Các quan niệm như kể trên vận dụng vào thực tiễn của phong thủy đã sinh ra không ít danh lam thắng cảnh như

"thập tam lăng" ("mười ba lăng" của các vua nhà Minh - ND chú), lăng nhà Thanh... đều rất đẹp.

Lăng vua nhà Thanh rất chú trọng vẻ đẹp đối xứng. Mỗi lăng vua đều có một đường trục giữa song song với kinh tuyến trái đất, Nam Bắc kéo dài tương đối đối xứng qua trung tâm. Đầu phía Bắc đường trục giữa, theo thứ tự có Long Ân điện, Phương Thành v.v... làm vật kiến trúc chủ yếu, tất cả đều dựa Bắc ngoảnh Nam. Đỉnh của trục giữa là sơn mạch chạy ngang tạo thành chữ "đình". Hai bên trục giữa là các kiến trúc thành đôi một như cột trụ, nhân vật... đều có hồ có ứng. Tiến vào khu lăng, chẳng khác gì trong cung cấm vẫn thấy trang nghiêm, đẹp đẽ. Lăng vua nhà Thanh còn chú trọng sự hòa điệu của vật kiến trúc với thiên nhiên. Lấy sơn mạch nằm ngang làm bình phong thiên nhiên để làm bối cảnh phía sau, lăng tẩm càng thêm bát ngát. Các đường mương khe dẫn nước đều rất tự nhiên, bên bờ nước đều có xếp đá, xây cầu... Trên đỉnh các núi nhỏ thì xây cung điện vô cùng khéo léo.

Lăng vua nhà Thanh có thể nổi bật ở trung tâm, Hiếu lăng ở trung tâm, hai bên có Cảnh lăng, Dụ lăng v.v... Tiến vào khu lăng trước là các khu xây dựng rải rác, càng vào gần địa cung (cung điện ngầm nơi chôn vua - ND chú) vật kiến trúc càng dày đặc, từ Nam lên Bắc, từ thưa đến dày.

Lăng vua nhà Thanh còn chú ý đến "ức dương đốn tọa" (câu thành ngữ Trung Quốc dùng trong phong cảnh hay văn pháp, chữ viết, ý chỉ "lên không chấp chùng, chuyển dừng ré ngoặt" - ND chú), lớn nhỏ chen nhau. Tóm lại là sao cho mặt trước của cả kiến trúc lớn điểm thêm ít kiến trúc nhỏ như lấy đá xếp để làm nổi bật lầu xây. Ở mặt trước mặt sau của kiến trúc ngang xây các kiến trúc theo hướng dọc như long

môn (cửa rồng) và cầu đá ở lăng vua Tần cấu tạo thành một tổ hợp kiến trúc dọc ngang. Như thế toàn cả khu lăng vô trật tự mà là có ý, chập chùng như sóng.

6. Khảo cổ với phong thủy.

Khảo cổ là các hoạt động của con người tiến hành đào bới và nghiên cứu các di tích và di vật xưa để lại. Thông qua việc nắm chắc quan niệm về phong thủy thì càng có lợi cho việc khảo cổ. Càng thông qua khảo cổ càng có thể đi sâu nghiên cứu về phong thủy.

Tập quán nhân dân xưa là "dựa núi kê nước, mặt ngoảnh đồng bằng" mà ăn ở, dựa theo tập tục đó các đào bới khảo cổ của chúng ta phần lớn chọn ở khoảng giữa sơn và thủy. Như di chỉ Từ Sơn huyện Vũ An tỉnh Hà Bắc là ở nơi giao giới giữa sơn mạch núi Thái Hàng và đồng bằng Hoa Bắc, trên bậc đất bên cạnh sông Nam Chiếu cao hơn mặt biển 25 mét. Trên diện tích 8 vạn mét vuông, được coi là nơi di chỉ đầu thời kỳ đồ đá mới lần đầu thấy ở Hoa Bắc. Lại như một di chỉ khác là Bùi Lý Cương ở huyện Tân Trịnh tỉnh Hà Nam phát quật thấy hiện vật thời kỳ đầu của thời kỳ đồ đá mới cũng ở độ cao 25 mét so với mặt biển, trên một diện tích 2 vạn mét vuông ở ven bờ phía Tây đồng bằng Hoa Bắc, trên dãy đồi hơi xa với eo sông Ký. Di chỉ văn hóa Ngưỡng Triều cũng ở nơi đất cao chỗ các dòng sông giao hội, như di chỉ lưng chừng ở Tây An trên vùng đất cao cấp hai bờ sông Sân Hà (ở tỉnh Thiểm Tây - ND chú). Ngoài đấy ra những người làm công tác khảo cổ lại tìm thấy ở khoảng giữa sông Phần và sông Hội thành cổ Hầu Mã của nước Tấn xưa. Ở nơi giao hội của sông Ký và sông Hoàng Thủy, phát hiện ra thành cổ của Trịnh, Hàn (các nước nhỏ thời Đông Chu liệt quốc năm 770

- 256 trước Công nguyên - ND chú). Ở khoảng sông Dịch thấy hạ đồ của nước Yên. Ở nơi giao hội của sông Tầm và sông Chử tìm ra Hàm Đan (kinh đô cũ - ND chú) của nước Triệu. Trong lưu vực sông Thanh Long tìm ra kinh đô cũ của Ngụy và An Ấp. Ở vùng sông Châu, sông Long Kiều và sông Tân Kiều, tìm thấy thành Kỳ Nam của nước Sở cũ.

Căn cứ vào quan niệm phong thủy, có thể giải quyết được điểm khó của khảo cổ. Như hoàng đế Minh Vạn Lịch (tức Minh Thần Tôn 1573 - 1620, ND chú) là Châu Dực Quân lên ngôi lúc 10 tuổi, năm 21 tuổi đã chọn đất chôn, suốt 6 năm ròng huy động mấy vạn nhân công thợ xây nên Định lăng. Việc xây dựng công trình lăng là tuyệt mật không ai biết được cách mở cửa cung ngầm ra sao. Năm 1956 khi đào thấy Định lăng có người nhát gan thậm chí còn nhận được lời đe dọa bảo : "Trong mộ có dòng sông, trên sông có thuyền, rơi xuống sông chỉ độc một cách leo lên thuyền, leo lên thuyền thì dễ xuống được thuyền thì khó !" Những người làm khảo cổ thấy tức cười vì theo phong thủy Trung Quốc, lối làm xưa nay vẫn là kỵ có nước trong mộ, làm sao trong mộ lại có sông được ? Mọi người kiên định lòng tin, cuối cùng làm rõ được kết cấu của Định lăng, mở được cung ngầm.

Từ khảo cổ có thể chứng minh được một số quan niệm về phong thủy bắt nguồn từ thượng cổ. Ở mộ địa nước Quốc thời Đông Chu (nay ở Thôn Lĩnh huyện Thiểm tỉnh Hà Nam) phát hiện ra hơn trăm con cá bằng đồng, đây là lễ vật bỏ vào quan tài chôn theo người chết thời đó gọi là "cá vọt nhẹ qua ao". Thầy phong thủy đời sau khi điểm huyệt nếu trong huyệt phát hiện ra "trong ao có cá" thì cho là đại cát. Có một số tang gia đặc biệt bỏ chậu có cá vào trong quan tài là có ý để lấy may.

Lại như thời Hán ở Tây Quận, Hà Tây trong mộ táng phát hiện ra có thú và nhám bàn trấn mộ. Thú trấn mộ là đời sau các nhà phong thủy thường dùng làm vật bấu trụ tà, còn nhám bàn là tiền thân của la bàn phong thủy.

Xét từ khảo cổ, phương hướng của mồ chôn đều có quy luật nhất định.

Thời kỳ đồ đá mới trong 144 ngôi mộ ở Bùi Lý Cương, Hà Nam đều hình chữ nhật, huyết vương góc, mộ hướng Nam hay hơi hướng về Tây - Bắc. Thủ Lĩnh ở Bảo Kê tỉnh Thiểm Tây có di chỉ phát hiện được 7 ngôi mộ, đều hướng Tây Bắc. Di chỉ ở lưng chừng dốc có 250 mộ táng, mộ xếp hàng thứ tự, hướng cơ bản là giống nhau : đều là hướng chính Tây, độ sai lệch không quá 20 độ. Miếu Nguyên Quận ở Hoa Huyện có 57 ngôi mộ táng thành hàng Nam Bắc, hướng mộ châu về Tây.

Xét về khảo cổ, dân đời xưa đã để tâm xây dựng nhà ở.

Phát quật văn hóa Ngưỡng Thiều đào được gần 400 ngôi nhà mồ, có kiểu tròn nửa địa huyết, có kiểu tròn ở trên mặt đất, kiểu vương nửa địa huyết, kiểu vương ở trên mặt đất, có cả kiểu hình vương liền nhau trên mặt đất. Cửa hướng Nam, hơi thiên Tây.

Từ phát hiện khảo cổ, dân đời xưa trong việc bảo tồn di thể đã tích lũy kinh nghiệm rất phong phú. Mộ thời Tây Hán ở Trường Sa, Mã Vương Đồi phát hiện ra một di thể đàn bà cách nay hơn hai ngàn năm, ngoại hình hoàn chỉnh, nội tạng tốt nguyên, đây là một ví dụ về bảo tồn di thể hiếm thấy trên thế giới. Theo các chuyên gia nghiên cứu, sở dĩ di thể bảo tồn được tốt như vậy là vì nhà mồ kết cấu kín đáo, được than củi và đất sét trắng vít kín. Các nhà công tác khảo cổ lại phát

hiện ở núi Phượng Hoàng thuộc Giang Lăng tỉnh Hồ Bắc có một di thể đàn ông từ đời Hán, so với thi thể đàn bà ở Mã Vương Đồi thì bảo quản còn tốt hơn, di thể được ngâm trong quan tài đựng thứ nước sắc đỏ sẫm độ mười vạn "hào thăng" (một "thăng" bằng 1000 hào thăng, là đơn vị đo lường thời cổ, 10 thăng là một đấu - ND chú).

Qua khảo cổ còn có thể hiểu được quan niệm phong thủy khác nhau của các thời đại. Như lăng mộ Nam Triều (gồm các triều đại Tống, Tề, Lương, Trần, từ 420 - 589 sau CN - ND chú) có đặc điểm chung là Bắc dựa vào núi đồi, mặt ngoảnh ra đồng bằng, dựa vào núi đào hầm mộ thật lớn, xây chất nhiều tầng gạch rồi mới xây nhà mồ ở trên. Xây nhà mồ xong xuôi lại lấp đất bít kín. Nhà mồ đều là phòng đơn, có đường thông, có vòm cong ở trên, có hai cửa đá. Nếu các nhà khảo cổ gặp các di chỉ kiểu này có thể đoán ngay được là cổ mộ của Nam Triều.

Qua đây có thể thấy nếu nắm vững một số quan niệm nhất định về phong thủy cũng sẽ có ích lợi cho việc khảo cổ.

7. Thơ văn với phong thủy.

Thơ từ cổ điển là một tấm gương về văn hóa truyền thống, từ trong thơ văn có thể nhìn được cảnh quan phong thủy. Thuật phong thủy chọn đất tốt có bốn nguyên tắc cơ bản : 1- dựa núi, 2- kê nước, 3- dựa núi kê nước, 4- núi xanh có nước bao quanh. Thơ văn của người xưa đều có phản ánh về những chuyện này.

1. Dựa núi.

"Thế núi là bộ xương gá đỡ cho dương trạch, là cái kho của thiên nhiên chứa tư liệu sinh hoạt cho con người. Thôn trang của người xưa toàn xây dựng dựa núi. Nhà thơ Hạng

Tư thời Đường có thơ : "Non nhận nắng trưa về bóng núi, cỏ mang ngấn đất quá bầy hươu". Lý Bạch thi có thơ : "Núi từ mặt người nổi, mây dựa đầu ngựa bay". Trong phần lớn các câu thơ phú, nhà văn học Đào Uyên Minh (còn gọi là Đào Tiềm nổi tiếng với bài "Quy khứ lai từ" - ND chú) thời Đông Tấn có câu thơ rất khoái với khẩu vị mọi người : "Hái cúc chân dậu Đông, nhàn nhả ngó núi Nam"; thông qua thơ, bất giác khiến người đọc nghĩ ngay đến bức vẽ xóm làng đẹp đẽ và cứ ngỡ mình đang ở nơi đó hưởng cái lạc thú điền viên cuộc sống của người dân cày.

2. *Kẻ nước.*

Nước là nguồn sống dào dạt của vạn vật. Không có nước con người khó nổi sống còn. Ở gần kề nước, đây là tổng kết kinh nghiệm cuộc sống của cả nhân loại mà cũng là một loại phong tục dân gian.

Nhà thơ Mạnh Hạo Nhiên nhà Đường có thơ : "Khí dùn đầm Vân Mộng, sóng rung thành Nhạc Dương". Lấy thành Nhạc Dương đặt giữa đầm Vân Mộng và hồ Động Đình mênh mông bát ngát, lấy cái lớn đẩy cái nhỏ để viết nên quan hệ giữa nước với thành, giữa người với nước.

Tống Chi Vấn đời Đường cũng có thơ : "Lâu xem (mặt)trời Thượng Hải, cửa đối triều Chiết Giang" viết nên khí thế bát ngát và địa hình cực đẹp, lời thơ tinh tế, cảnh sắc hùng vĩ khiến người ta phải mong lung suy tưởng.

Nhà thơ Yến Thù đời Tống có thơ : "Hoa lê vườn rụng trắng ngan ngát, mầm liễu bờ ao gió hiu hiu". Đây là cả một khu đình viện u nhã, hoa lê nở rụng mượt ánh trắng như tằm, mầm liễu lác lư, ao lãn tản gợn sóng. Được sống ở căn nhà như thế này, quả là được hưởng phúc ở đời.

3. *Dựa núi kê nước.*

Người biết vui với núi, người nhân vui với nước. Thuật phong thủy lại vui có cả núi cả nước. Nhỏ thì nhà ở, lớn đến đô thành, đều xây dựng "Kê núi dựa nước" cả. Về những mặt này các nhà thơ đều miêu tả rất tinh tế.

Môi trường lớn. Lục Du đời Tống có thơ : "Ba vạn dặm sống hòa vào biển, năm ngàn nhận núi vượt lưng trời". Đây bối cảnh nhà ở của con người khái quát cả Hoàng Hà và núi Hoa Sơn ở phương Bắc, ca ngợi sông núi hùng vĩ tráng lệ của Tổ quốc.

Môi trường vừa. Đỗ Thẩm Ngôn đời Đường có thơ : "Núi Sở ngang đất chắn, sông Hán tiếp trời về". Đây là thơ đặc tả thắng cảnh Tương, Phần ở Hồ Bắc. Núi Mã Yên đột ngột chọc đất, vút cao chọc trời, sông Hán ngoằn ngoèo uốn khúc chảy mãi đến chân trời tím tấp.

Môi trường nhỏ. Nhà thơ Đỗ Phủ đời Đường có thơ : "Cửa ngậm non Tây tuyết ngàn thu, cổng đở Đông Ngô thuyền vạn dặm". Đây là thơ miêu tả cảnh ngoài nhà cỏ : nơi xa xa là tuyết phủ, chỗ gần là thuyền. Tuyết là tuyết cả ngàn năm, thuyền lại là thuyền đi vạn dặm, chỉ mấy chữ mà thể hiện được hết quan hệ biến hóa xa gần, lớn nhỏ, lâu mau của không gian và thời gian.

4. *Núi xanh nước bạc.*

Núi phải xanh, phải có rừng cây rậm rạp. Nước phải uốn quanh, phải ôm ấp bốn chung quanh nơi ở. Nhà thơ Lý Bạch đời Đường có thơ viết : "Núi xanh ngang lúy Bắc, nước bạc bọc thành Đông". Đây là thơ miêu tả phong cảnh một giải Tuyên Thành tỉnh An Huy, núi xanh biếc nằm ngang phía

Bắc thành, sông trong vắt ngoằn ngoèo phía Đông thành cổ, sơn thủy hữu tình làm người lưu luyến.

Liều Tôn Nguyên cũng có thơ : "Cây núi chập chùng che ngàn dặm, sông chảy ngoằn ngoèo ruột chín hồi". Tầng tầng núi non, trùng trùng cây rừng, dòng sông uốn khúc như ruột quanh chín khúc.

Vương An Thạch nhà Tống cũng có thơ : "Một sông giữ ruộng đưa lục uốn, hai núi bày mây nước xanh về". Đây là thơ tả cảnh nông thôn ở Giang Nam, một dòng sông chảy quanh ruộng đồng, hai ngọn núi xanh đầy cửa mà tới, gửi tình vào cảnh, biểu hiện được quang cảnh xóm núi tràn trề sức sống.

Qua đây có thể thấy nguyên tắc cơ bản trong việc chọn đất của phong thủy đã được ca ngợi trong thơ văn, nơi cảnh quan đẹp để vốn là nơi người ta xưa nay vẫn kiếm tìm.

II. TIẾNG XẤU

1. Mưu phong thủy : lữ lừa đảo ngấm ngầm cấu kết.

Cuối thời Minh có "Thạch Kê đạo nhân" Phương Như Hạo soạn cuốn tiểu thuyết dài kiêu chương hồi "Thiên chân hậu sử", nội dung kể chuyện đời Đường nhưng thực ra là phản ảnh lại dân tình đời Minh, trong đó có một thiên dài, thuật lại vì muốn mua lại khu đất quý phong thủy mà dẫn tới câu chuyện sau đây :

Có người tên là Cù Thiên Dân, vợ chết, bàn định chuyện chôn cất. Con là Cù Giác bảo : "Khu mộ tổ chôn kín cả, chẳng bằng cứ quần linh cứu mẹ con ở nhà, thông thả tìm nơi đất sang giàu hãy an táng". Cù Thiên Dân bảo Cù Giác : "Con còn trẻ chưa hiểu tất cả, phạm mới chôn thì cứ tùy tiện mà

chôn, chẳng lo người chết vào đất là yên mà người sống cũng miễn nghĩ này nghĩ khác. Bố đã thấy bao nhiêu cửa hoạn nhà giàu, chôn mộ núi cho cha cho mẹ, dùng dằng giữ lại hóa ra lại mang tội bất hiếu. Nhà sang ấy chức nhỏ lộc bạc mong được quan to, không phải đất phát đền đài, phủ không chôn. Còn nhà giàu nọ hiềm của ít vốn cạn, lòng tham vạn triệu không phải đất phát đại phú cũng không chôn. Thế là bị bọn dư sĩ (tức thầy phong thủy, thầy kham dư - ND chú) chỉ Đông nói Tây, lời Trương kéo Lý, dùng dằng ngày tháng. Cho đến khi việc nhà điều linh, người ngợm tang thương, lúc ấy cầu một mảnh đất hoang để chôn cha mẹ cũng khó. Lại còn có nhà ông cha con cháu mấy đời nối nhau chẳng chôn, ban đầu còn mãi lo tìm đất mà thoái thác, cuối cùng lại quẳng nắm xương khô ra đồng hoang bãi vắng, nắng phơi mưa dầm, gió thổi tuyết vùi, chẳng thể thăm ư ? Như thế là kẻ tội bạc nhất trong cõi đời người, đời con phải nhớ kỹ, nhớ cho kỹ! Người xưa bảo : "Người có phúc chẳng rơi vào đất vô phúc. Sống ở nơi nào, chết ở chốn nào, chôn ở đất nào, tự đã có số định sẵn, không thể vọng cầu được !". Cù Giác bảo : "Lời của bố gương cũ nay soi ai dám không phục ? Tuy rằng đất phú quý cố chẳng thể vọng cầu, nhưng táng người thân ở nơi phù sa nóng cạn long tuyết thủy tụ, huyết như thế lòng con cái yên sao được ! Cứ phải là đất sâu núi phẳng, phong tàng khí tụ, đối với sự mất còn có ích, sinh tử đều yên. Bố thấy thế nào ?".

Đúng lúc ấy có một kẻ đến giúp đám ma là Cát Chung thừa cơ phụ họa, tình nguyện giúp việc tìm đất. Y bảo : "Tuy việc kham dư không tinh thám, nhưng biết đại khái được một vài. May mà có quen một người vẫn ở Nhiều Châu, họ Cung tự Kính Nam rất tinh thuật này. Ông ta từng bảo tôi ở

núi Ngũ Thành có một đám đất thổ lắng châu dương, hương mặt trời, sa thủy có tinh, quả là đất ổn định phát phúc. Chỉ tiếc là không ai biết điều đó, bỏ đó không dùng, tôi vẫn nhớ trong lòng. Nay tôn giá muốn tìm đất cho thái thái, còn đợi gì mà chẳng dùng đi" ?

Ngày hôm sau Cát Chung hẹn Cung Kính Nam đến nhà họ Cù, Cù Thiên Dân hỏi cái lý của kham dư, họ Cung bảo : "Dân thời thượng cổ chết là đóng áo quan vùi xuống đất, chẳng qua chỉ cốt thi hài đừng có bộc lộ ra, cứ chôn xuống đất rồi là yên, tiện sao thành mộ cũng được, đó là "địa kham thành mộ" (đất chùi mà thành mộ - ND chú). Thời trung cổ đã biết "táng tìm sinh khí, mạch nhận lai long, thủy cộng ba dừng, sơn chia bát quái", đó là thuyết, nhưng nếu có thể xem sự dung kết của khí, sự tinh vi của tạo lý thì đã được gọi là cao thủ. Còn như trong đám chúng tôi lẫn lộn muôn vạn nẻo đường, nghị luận bất nhất, học trò chỉ dám nhận được lai long cho tinh khiết, định huyết không chút sai lạc. Nhận sự ủy thác của người tất phải hết lòng, nho nhỏ một chút sức chẳng qua chỉ đến thế mà thôi".

Ăn cơm sáng ở nhà họ Cù rồi họ cùng đi Ngũ Thành sơn, đưa mắt nhìn thì quả là vùng núi đẹp : ngực vào sa pháp, hợp với róc rách một dòng khe chảy, lưng dựa vào đồi cao nhọn hoắt hoắt mấy tầng chóp núi. Án sơn đẹp đẽ, dãy rậm rịt bách biếc tùng xanh, huyết ngời rộng bằng, linh chi thụ thảo còn tươi ngấn ngát. Thanh long vươn đầu mãi mãi vinh vang chiếu tài chiếu lộc, bạch hổ chúc đầu vĩnh vĩnh dứt tuyệt cái họa hại đen tối. Quả là một vùng đất phúc hương dương, chung quy tích đức về một nhà.

Cung Kính Nam dẫn cả đoàn người lên núi, đứng trên

đỉnh núi cao đưa mắt nhìn bốn bề rồi đem lai long sa thủy các núi đều chiếu núi này mà châu cống mà kể lễ, rồi lại đưa thuyết sách nối liền với tục mà nói một hồi, nhưng chẳng biết là Cù Thiên Dân đã dần dần nhìn rõ hết, bèn hỏi Kính Nam : "Thế ông bảo núi này là hình gì ? Huyệt chính rơi đúng chỗ nào ? Chôn vào đất này con cháu hưng phế ra sao ?" Cung Kính Nam bảo : "Núi này đường hướng đều tốt cả. Tuyệt diệu nhất là hỏa tinh cắm thẳng vào long đầu, danh là Thái Ất xâm nhập vân tiêu (ý nói trời cao - ND chú), vị trí hợp cư với đài tinh (hai nơi chức quan cao ở trong triều như ngự sử đài, trung thư tỉnh - ND chú), đất quý không còn nghi ngờ gì nữa !".

Mảnh đất này nguyên là mộ tổ của người họ Trịnh. Nhà họ Trịnh đang lúc lụn bại. Cung Kính Nam than rằng : "Chà, chỉ hạn năm đó thẳng cha địa lý nào không có mất điểm huyệt sai khiến cho con cháu nhà họ Trịnh lụn bại, nghèo rớt mồng tơi. Túc hạ đã đến núi này đợi tiểu sinh xem chính đúng huyệt đạo đem lệnh tiên đường táng vào thì quý phủ đời đời ở ngôi đài, tinh, hay hết chỗ chê" ! Cù Thiên Dân bảo : "Nhà tôi đời đời đức mỏng chả dám nhìn cao, chỉ cầu đưa bà nó nhà tôi được về với đất, con cháu chẳng lo đói rét là đủ rồi".

Cù Giác xin bói mà để xem đất này lành dữ ra sao, còn Cù Thiên Dân thì cho rằng "bói có thể giải quyết sự nghi ngờ, nhưng hôm nay đã trông tận mắt chẳng cần phải bói nữa". Thế rồi cả bọn lại về nhà họ Cù ăn cơm trưa.

Lại nói Cung, Cát hai gã rời nhà họ Cù rồi chạy thẳng đến nhà họ Trịnh ngắm ngầm giao dịch, đồng mưu nâng cao giá, dụ nhà họ Cù phải mua đất này. Việc này bị hòa thượng

chùa Bách Phật là Hoa Như Cương biết. Hoa hòa thượng định phá vụ giao dịch này để tiện tống mảnh đất có trong tay mình đi, bèn chạy tới nhà họ Cù tiết lộ âm mưu cấu kết của bộ ba Cát, Cung, Trịnh. Hoa hòa thượng bảo Cù Thiên Dân : "Linh cữu nhà họ Trịnh hạ thổ chưa lâu, nếu tôn phủ muốn kiếm chỗ đất đó để yên mộ cho thái thái tất phải đào mộ mở quan cữu rồi mới có thể chôn được chứ ! Đó là việc lợi mình hại người, có tâm sao chịu nổi ? Huống hồ mình phủ đức cao vọng trọng bây giờ vì một mảnh đất hoang mà tổn hại danh dự, của ăn cướp thì bậc trưởng giả đâu có lấy, đó là một điều không có lợi. Hai gã Cát, Cung độc nói bậy bạ, đổ nhà họ Trịnh đào mộ tổ để bán giá trăm vàng, chủ nhà chỉ được một nửa hai tên gian cũng được 50 (lượng) vàng, từ cổ tới giờ cái đạo tham lam cực không quán tử, nhờ sau nay chàng họ Trịnh sinh lòng kiện tụng cả kẻ mối manh lẫn người mua, khiến tiểu nhân thu lợi mà tai họa lại quàng lên vai tôn phủ, đó là cái không lợi thứ 2. Tiểu tăng nghe nói ngày trước Trịnh Hoạn Mưu lấy núi mộ này đã phí bao nhiêu lạng bạc chỉ mong đời đời nối dòng trăm anh, ngàn năm phú quý, ai ngờ vừa vui xuống đất, con cháu đã điều linh một mạch đến giờ, thế là đất đẹp xấu đã rõ nhé ! Bây giờ mình phủ định dùng, chẳng những vô ích mà còn tổn hại thêm, ba điều không có lợi. Huống hồ trẻ em trong thành đang hát đồng dao : "Tiếng trống thủng, Trịnh, Cát, Cung. Đáy vào họ, là vận cùng !" Tuy đó là lời nói đùa, thực ra lại là dân dao. Lời hai tên Cát, Cung chẳng đáng tin, còn lời tiểu tăng thẳng như ruột ngựa, mong ông lượng xét".

Hoa Như Cương lại ngầm cùng một gã gọi là Ma Đấu Tây gọi bán đất cho nhà họ Cù. Ma Đấu Tây dắt Cù Thiên Dân tới Trường Khê Cốc trở một đám đất bằng trên đỉnh núi bảo :

"Long đi mang kho lẫm, giàu có như Đào Chu (tức Đào Chu Công Phạm Lãi bỏ nước Việt sau khi thắng Ngô đi làm giàu ở Ngũ Hồ - ND chú) ông thấy đấy : trái phải long hổ có tình, trước sau sa thủy về giữ huyết, há chẳng phải là đất của đất tiền ư ?... Đất này vuông vắn, lớn cả chục mẫu (mẫu Trung Quốc bằng 1/15 ha hay 666 m² - ND chú), cây lớn nhỏ hơn trăm gốc, chủ bán là nhà sư giàu có Văn Hoán ở chùa Bách Phật định giá hơn 300 lạng vàng".

Bọn Cát, Cung nghe biết Hoa Như Cương ở trong giờ trò quỷ bèn mưu giết Hoa hòa thượng. Quan huyện bắt cả bọn Cát, Cung xử phạt.

Khi ấy có một học sinh của Cù Thiên Dân là Cảnh Tuyển mách với họ Cù là ngoài cửa Tây có vùng đất hoang. Họ chọn ngày đi xem đất, chỉ thấy : lộ nhỏ đỉnh núi rờn xanh, một vực nước chảy trong veo, ven núi ép đường cây rậm rịt, vượng khí lai long cũng cân xứng. Trước diệu minh đường chín khúc, sau dựa núi gấm muôn tầng. Đất đẹp đời đời phát công khanh, đất phúc quả do trời đất dành.

Xem đất, Cù Thiên Dân vừa ý cả mười phần. Ngay chiều giao bạc lập văn tự, lại chọn ngày, xây đường mộ, bốn phía trồng cây, sửa chữa đài tế. Lại mời một cao sĩ kham dư là Đò Đạo Hảo điếm định huyết đạo. Chọn ngày cử thần, đào kim tinh sâu hơn cả trượng lấy được tám đá dính đầy đất, cạy xem thì thấy ở dưới là một cái ao chứa đầy nước trong có một con cá chép vàng dài đến bốn thước, bốn bề có tôm cá tạp bơi lượn bên cạnh. Mọi người xúm xem thấy đều kinh lạ. Đò Đạo Hảo cười bảo : "Hôm trước khi định la bàn, tôi thấy huyết này là nơi lai long tụ lại, bất kỳ giấu vật thần này, chính là

nhờ người có phúc nên chẳng thể rơi vào đất vô phúc được. Thái thái năm xuống đất rồi con cháu phú quý không lường, đời đời trăm anh chẳng dứt. Đáng chúc mừng, đáng chúc mừng !".

Họ lại đặt tảng đá lại như cũ, rồi đặt quan tài lên trên tảng đá rồi xây tiếp gạch đá và đắp đất lên. Tường mộ xây xong bày đặt đồ lễ, cúng tế xong, cất tiếng khóc báỉ tạ khách khứa, ai nấy đều về. Cù Thiên Dân lượm một túp lều cỏ bên cạnh mộ để giữ mộ, chỉ giữ lại một người ở lo nấu nướng. Cảnh Tuyền đem trăm lạng phần chia làm hậu đường, vườn hoa... làm xong cũng đi.

Trên đây là toàn bộ câu chuyện. Tác giả cuốn sách này tổng kết lại thành bốn câu : "Kẻ mưu phong thủy ám cháu con, ai ngờ cây ác đã gieo mầm, vùi đất chưa khô xương cốt lộ, kẻ ngu soi đầy đủ lạnh lòng".

Qua câu chuyện này chúng ta có thể thấy bốn vấn đề : một là thời Minh rất thịnh hành thuật phong thủy, rất nhiều người dựa vào quan niệm phong thủy mà cử hành việc tang táng. Hai là ở thời Minh có không ít người biết thuật phong thủy : trong truyện có Cát, Cung, Hoa, Cù, Đò, Cảnh đều biết ít nhiều tri thức về phong thủy. Thứ ba là đức tính của thầy phong thủy toàn làm điều ác cho người, họ quen lợi dụng chỗ tốt của người, cùng nhau trí trá để mưu lấy tài sản của người. Thứ tư là việc tang táng thời Minh vô cùng phức tạp, nào mua đất, xem đất, tang lễ, đến giữ mộ... phải nói là cần rất nhiều thì giờ, tiêu không ít tiền bạc, lắm lễ chế phức tạp. Người ta cứ lo tang táng mọi sự như thời đó đều chỉ có mà ngậy đại cả người.

2. Chọn phong thủy, tiêu diệt chín mạng người.

Năm Ung Chính nhà Thanh, ở huyện Phiến Ngung, Quảng Đông có hai nhà họ Lương và Lãng là thân thích, chỉ

vì "phong thủy" tranh chấp mà gây nên vụ chết 9 mạng người, thành một vụ án lớn. Vụ án này đầu tiên được Âu Tô đời Càn Long chép trong "Ái lâu dật chí". Đến năm Gia Khánh thứ 14 có người tên là An Hòa tiên sinh lại đưa chuyện này vào "Cảnh Phúc tân thư". Cuối đời Thanh có Ngô Kiến Nhân viết chuyện này thành vở "Chín mạng oan tình". Nhà sử học thời đó là La Nhĩ Cương đem vụ này khảo chứng thực tế cho rằng đó là sự thực. Sau đây, dựa vào "*Chín mạng oan tình*" chúng tôi xin tường thuật ngắn gọn như sau :

Thư sinh Lãng Quý Hưng mời thầy phong thủy Mã Bán Tiên xem mộ tổ. Mã Bán Tiên mở la bàn, xem phương hướng, lại xem đại thế cả bốn phía bèn phát ra lời bình luận cực kỳ bậy bạ : "Ngôi âm trạch này của nhà tôn phủ trước sao vót cao, ở giữa lại lõm thấp là thế "mèo lười vươn vai", cửa đi phóng thủy cực hợp với thế này, có thể đoán chắc là đất phát khoa phát giáp, dinh, tài lương vượng" (tức là đổ đạt, lắm con, nhiều của - ND chú). Quý Hưng bảo : "Có chỗ nào chưa tới, mong được dạy bảo, xin chớ quá khiếm nhường". Mã Bán Tiên nói : "Tôi cứ theo đúng sách mà nói thẳng, không dám giấu diếm gì. Trước kia vị tiên sinh điểm huyệt rất có công phu, điểm trúng phong phúc ở trong lòng bàn này. Mé Đông bút văn lộ rõ, mé Tây "thời quan" mạnh mẽ, mặt sau Huyền Vũ, cao ngồng, mặt trước Chu Tước bằng bần, bốn bề củng cố, tám hướng quy đường (quy cả về mình đường - ND chú), đáng phải có một trạng nguyên, ba tiến sĩ, còn cử nhân tú tài thì phải nói đời đời không hết". Quý Hưng bảo : "Đã thế liệu năm nay tôi xuống trường không lợi chăng ?" Bán Tiên thở dài bảo : "Điều đáng hận nhất là phía trước kia lại có ngôi nhà đá ở đúng vào vị trí phạm sát. Hợp nhất là bằng phẳng không

hợp với cao vọt lên. Chả hiểu kia là nhà ai, liệu có thể bảo họ dời đi được thì đất này đẹp đủ mười phần !".

Lời lẽ bậy bạ này của Bán Tiên lại được Quý Hưng tin chết không chút nghi ngờ. Ngôi nhà mà Bán Tiên bảo là "phạm sát" chính là bà con của Quý Hưng tên là Lương Thiên Lai.

Lăng Quý Hưng vì muốn "phát khoa phát giáp, đình tài lưỡng vượng" nên sang động viên Lương Thiên Lai bán nhà dời đi nơi khác. Thiên Lai bảo : "Ngôi nhà đá này do tự tay bố tôi trước đây xây nên. Đàng thảng mà nói, bất kể gia cảnh ra sao nhà đá này cũng không thể bán, ba đời đá ở tất phải giữ vẹn tròn. Còn ngoài ba đời, việc dời biến đổi cũng không thể nào dám nói chắc được. Đó là lời bố tôi xưa đã dạy, tới nay xương thịt bố tôi còn chưa lạnh, lẽ nào đã dám bán mà đi ! Còn như bảo nhà này làm chướng ngại đến phong thủy của quý phủ, chẳng phải là làm khó nhau ư ?".

Họ Lương không đồng ý bán nhà. Họ Lăng thuê mười mấy tên du đảng khiêng quan tài trống đến đặt ở mộ họ Lương, lại leo lên quả đồi trước nhà họ Lương bạt đi một quãng, dựng lên tám ván, trên ván vẽ con cọp trắng ngó vào cửa nhà họ Lương. Đây đúng là theo ý câu tục ngữ : "Cọp trắng chực mình đường, một năm mấy mạng chết". Họ Lương nhất thời chưa tìm ra cách khắc chế hình cọp trắng rình nhà thì Lăng cho người đến đẩy đổ bức tường sau nhà họ Lương.

Họ Lương vốn người thật thà, một hai đành nhường nhịn. Họ Lăng được đảng chân lân đảng đầu, một hôm đêm tối dẫn cướp đến tung lửa đốt chết nhà họ Lương tám người, trong đó có một người có mang, cộng lại thành chín mạng. Lương Thiên Lai không thể nhịn được nữa liền kiện lên tri huyện, tri phủ, án sát sứ, tuần vũ. Cuối cùng vì nhà họ Lăng

hối lộ khắp nơi nên việc kêu oan chẳng thành. Về sau triều đình phái khâm sai đại thần xuống tra xét lại, mới có thể chiếu tuyền (rửa sạch nỗi oan ức - ND chú), xử hình kẻ phạm tội.

Vụ việc này quả là một đại thảm án, một án đại oan uổng, nhưng cũng phản ánh lại là dân chúng thật ngu muội xiết bao và phong thủy thật hại người ta đến chừng nào. Vụ việc này trải qua quá trình lưu truyền đã phụ họa thêm biết bao sắc thái văn học, tinh tiết cũng biến đổi chúng ta chẳng hơi đâu phí tinh lực đi khảo chứng mà điều cần thiết là từ đây học tập được những gì.

Ghi chú thêm : Ngô Kiến Nhân (1866-1910) tên là Ốc Nghiêu, tự là Tiểu Sung, còn tự là Kiến ⁽¹⁾ Nhân, Kiến ⁽²⁾ Nhân, người ở Hải Nam tỉnh Quảng Đông. Vì trú ở Phật Sơn nên tự đặt hiệu là "Ngã Phật Sơn nhân" ⁽³⁾. Ông là đại biểu sáng tác tiểu thuyết phê phán, tố cáo những hiện tượng hủ bại đầy rẫy trong xã hội, đặc biệt là đối với phong thủy thì phê phán không nương tay.

3. Sợ phong thủy : quan huyện sửa chữa nha môn.

Cận đại có một vị đổi tên là Kiến Tẩu, sáng tác có "Hạt biển kỳ văn" hiện thu vào tập "Tuyển tập tiểu thuyết cận đại Trung Quốc" do nhà xuất bản Văn nghệ Hồ Nam in. Sách này đã kích mạnh vào thói mê tín trong dân tục dùng hình thức kể chuyện để giáo dục đại chúng. Hồi một "Thiết linh đề cương toàn thư đại chí - Khai tông minh nghĩa châm thế danh ngôn". Bắt đầu quyển đã nói :

(1) Kiến : chai chân chai tay.

(2) Kiến : là cái kén, tổ sâu kén.

(3) "Ta là người Phật Sơn" - ND chú.

"Xét việc đời, phải biết cái hại lớn ngáng trở sự tiến hóa của Trung Quốc không gì bằng mê tín. Các bạn thử nghĩ trí tuệ giống (da) vàng có kém gì giống (da) trắng, có thể đến ngày nay thì cách xa trời vực là tại sao ? Tất nhiên trong đó phải có nguyên nhân. Trải mấy ngàn năm, lòng người phong tục tập quán đã thành, đâu phải chuyện ngày một ngày hai. Phàm cuộc đời mới nảy sinh tất rơi ngay vào thần quyền, bất kể ở Trung hay Tây đều không thể vượt qua giai cấp. Trung Quốc từ Đường Ngu lại đây, kính trời sợ quỷ, lễ thần tôn tổ tiên không qua cái ý mượn đề cao đức để báo công, kiến thức ý chí của dân. Từ thời Tây Hán, các nhà nho sáng tác thuyết ngũ hành cho rằng họa phúc tự chuốc lấy, mà cái thuyết lành dữ lại rất thịnh hành, do đó càng trấn trở phụ họa, tạo nạn ra biết bao điều phi lý. Đời sau biến thể thêm thất, gán cho trời đất quỷ thần cướp đoạt lấy cái quyền định đoạt sinh tử, thuận theo thì lành, ngược lại thì dữ. Thế cho nên bỏ sáng cầu tối, bỏ người lấy quỷ, lễ nhảm lẩn lớt, lời yêu ma tràn ngập. Từ cung đình cho đến quan bên ngoài, từ sĩ đại phu đến dân thường, một người nói cả trăm người phụ họa, cả nước như điên, cả ngày chỉ mê say tế lễ cầu cúng, để di truyền lại rở ác đâm sâu lâu ngày phá không nổi. Tuy ngày nay trái đất đạt thông, khoa học phát đạt, nhưng trăm triệu dân (da) vàng vẫn linh hồn bạc nhược, lười bừa trùng trùng, tạo ra ma quỷ để tự mê tín, kéo kén để tự trói mình, dù số đại phu có học vấn chung cùng kiến thức với những đàn ông, đàn bà ngu dốt. Điều đáng cười nhất là kẻ cực giáo quyết lại tin ở mệnh, kẻ cực gian ác mà lại nịnh Phật thần, người không tin quỷ thần lại bàn luận phong thủy, người hay nói về kinh doanh lại tin tiên định, mê mẩn tâm thần, không thể tự hỏi cứu cánh được".

Trên đây nhất định là câu chữ của kẻ sĩ giàu nhiệt huyết, hãy xem ông ta viết tiếp đó : "Muốn cứu Trung Quốc, phải cải cách tập tục mà không cử trước tăng tăng máu chốt, một quyền đánh đổ trùng trùng rào cản, đồng thời xông phá vào nỗi sợ hãi đã trải qua ba trăm năm, Trung Quốc đã đến như ngày nay há đó chẳng phải là việc đáng suy nghĩ hay sao ?".

Trong sách tạo nên một thư sinh tên gọi là Tư Sinh, trong phòng học của anh ta có tấm đá ghi các câu cách ngôn trong đó có câu : Mở núi làm đường là vướng phải phong thủy, thế ở nước ngoài đường sắt chẳng chịt, hầm mỏ chỉ chít vậy thế nước có hưng thịnh không ? Không lẽ phong thủy chỉ hành Trung Quốc chứ không hành phương Tây ?

Hồi 8 "*Quan mê mẩn kham dư cướp của cười, thần y tất bệnh thực hāi phải nghe kẻ*" kể lại một câu chuyện trong quán trà, số là khi chàng Tư Sinh uống trà có hai người tên là Hữu Quang và Minh Biện đang tranh luận về việc phong thủy :

Đấy có Hữu Quang chuyên tin phong thủy, Minh Biện chuyên tin thần phật. Chủ nghĩa khác nhau, do đó châm chích lẫn nhau. Hữu Quang bảo : "Thiên hạ chỉ có phong thủy, làm gì có thần Phật !" Minh Biện bảo : "Thần Phật là có thực, còn cái phong thủy ấy toàn làm có ra cái gì !" Hữu Quang bảo : "Anh làm sao mà hiểu được đạo phong thủy, như bây giờ trong quan trường còn thường tin phọc, hướng hồ dán đen như tôi đây lại dám chê bai ư ! Tôi nghe có công thự ở huyện Thương Nguyên, Kim Lăng, theo lời nhà kham dư có hình chim hạc tiên, sửa chữa tường theo lệ dùng ván gỗ, sợ xây gạch đá dè bị thương đầu hạc. Năm được triện này, thúc

hạc lên trời, cưỡi hạc đến chỗ giàu có. Phong thủy có hệ, thường có chứng cứ. Năm trước Mỗ có lệnh coi Thương Nguyên vốn không tin phong thủy, ở ngoài cổng muốn xây thêm hành lang dán cáo thị, xây tường bằng gạch, lại đặt mấy cái ang thái bình đựng nước, toàn những thứ không có lợi cho hình tiên hạc. Về sau nghe ông Mỗ bị hồi chức, mọi thứ lại trở lại như cũ, vì ông Mỗ vi phạm quy định quen làm to việc thổ mộc, định trình lên đại hiền. Người thay ông Mỗ ra sức khuyên mới không việc gì. Lại nghe công sở ở Dương Hồ thuộc Thường Châu đã dự trừ sửa lại. Sửa chữa xong, qua thầy địa lý khám nghiệm nói là sẽ phải làm hại bảy vị quan. Ông đại lý việc huyện là Mỗ sợ không dám vào nha môn mà cứ ở đằng sau công sở để liệu lý mệnh lệnh, vốn là chuyên gia phong thủy đã tự đi đo đạc cả trong ngoài công thự, khi đem kim la bàn nháy dọc ngang xem xét kỹ và đã lên tiếng công khai phải sửa chữa bao nhiêu chỗ rồi. Qua đó thấy thuyết phong thủy đâu phải độc có dân ngu tin sâu sắc, ngay họ áo mũ xanh xang, thân trần nhậm tước hầu trăm dặm (đất), lại càng thêm coi trọng cái đạo này. Anh hà tất phải khinh khi bài bác" ! Minh Biện bảo : "Anh khoan hẵng nói giọng ấy, tôi nghe các đảng mới ra tuyên ngôn ở Trung Quốc vì hai chữ "phong thủy" mà ngăn trở đường sắt, ngăn trở khai mỏ, vì tranh đất mỏ mà dùng hung khí đánh lộn, lo tìm đất để quan tài gỗ bày lộ ra, biết bao là mầm họa, chỉ không thắng được khuấy. Có thể thấy, phong thủy chỉ có hại chẳng có lợi gì, đâu bằng quý thần có thật làm phúc cho người !".

Tư Sinh ở bên cạnh cứ im lặng lắng nghe, nhin không nói cũng đành góp chuyện : "Hai vị thôi chớ cãi cộ nữa, theo tôi thấy hai thuyết phong thủy, thần Phật đều chẳng đáng tin... Hai chữ phong thủy dấy lên từ chuyện tang táng thời

cổ, có việc mộ địa đâu phải vì phong xâm, thủy nhập, người đời sau tô vẽ phụ họa mới đến nỗi vẽ hết thuyết nọ đến thuyết kia, chẳng có đạo lý gì. Nếu theo thuyết này, có thể Quách Phác là ông tổ nghề thầy táng ngàn đời mà cũng có giữ nổi thân mình đâu ? Người đời sau đều biết Thanh Ô Tử, nhưng ai nghe thấy con cháu ông ta được sang giàu ? Hoang đường giả dối, chẳng bàn cũng rõ. Xem như ở Nhật Bản, chẳng bàn phong thủy mà nước mạnh dân yên, ở Âu Châu, chẳng bàn phong thủy mà giàu có hàng đầu cả năm châu. Xem thế thấy phong thủy dứt khoát chẳng đủ tin nhiệm. Các vị thấy quan tin là tin theo, vì tôn mà trọng luôn, kỳ thật các quan cũng từ bình dân lên làm, kiến thức của họ có khi lại còn chưa bằng bình dân là khác. Há chẳng nghe Tả truyện nói : "Kẻ ăn thịt đáng bị" hay sao " .

Trong đoạn văn có các từ "lệnh Mỗ", "xêng xang áo mũ", "Tán đảng" v.v... đưa phân tích, câu chuyện này rõ ràng phản ảnh tập tục của dân thời Thanh mạt. Huyện lệnh đương thời có kẻ tin theo phong thủy "đến nỗi không dám vào nha môn", có viên huyện lệnh "bản thân là chuyên gia phong thủy", "đem kim la bàn nhảy lung tung xem xét kỹ"... Nhân dân trăm họ thời đó "có kẻ vì tranh đất cát mỡ mả mà mang hung khí đánh lộn", có kẻ "ngăn cản đường sắt, ngăn cản khai mỏ"... Có thể thấy từ trên xuống dưới, phong thủy đã níu kéo xã hội, làm trở ngại nghiêm trọng đến sự phát triển khai mỏ, giao thông... của Trung Quốc. Chả lấy làm lạ là Tư Sinh nhện không được nên phải "xía" vào : "Cả hai thuyết thần phật, phong thủy đều chẳng đáng tin " .

Đây tuy là tiểu thuyết, nhưng nó đã viết nên thực tế lịch sử, đây là tư liệu để chúng ta hiểu thấu thêm về phong thủy vốn không phải biết nhiều.

4. Tin phong thủy tiểu nhân lộ rõ lòng tư tui.

Năm đầu thời Dân Quốc (do Tôn Dật Tiên lãnh đạo Quốc dân đảng cũ làm cách mạng lật đổ nhà Thanh - ND chú) Ngô Kiến Nhân soạn tập "Ngã Phật Sơn nhân đoản thiên tiểu thuyết" (Truyện ngắn tôi người Phật Sơn) đến năm 1906 bắt đầu đăng trên "Nguyệt nguyệt tiểu thuyết" trong đó có truyện "Bói đất" vạch trần tâm lý tư lợi của người mê tin phong thủy thời đó. Câu chuyện như sau :

Có anh chàng A vô cùng tin phong thủy. Mẹ chết mãi không chôn, còn mãi cùng ông anh trèo núi vượt sông để tìm đất quý. Chẳng bao lâu ông anh cũng chết luôn mà đất quý vẫn tìm chưa thấy. Lại qua mấy năm nữa, cuối cùng mới tìm được một nơi đất quý phong thủy nói là nếu chôn ở đất này sẽ khiến con cháu giàu sang. Chàng A không đồng ý chôn mẹ vào đấy. Có người hỏi tại sao thì A đáp : "Nếu chôn mẹ vào đây thì sau này được hưởng sự phù hộ giàu sang chẳng phải là con cháu anh tôi sao ? Vì vậy tôi giữ lại đất này để chôn mình, có thế con cháu tôi mới được phát chữ !" Lại qua ít lâu nữa, chàng A mắc bệnh, bạn bè tới chúc mừng. A cáu bảo : "Tôi ốm, anh chúc mừng là làm sao" ? Bạn trả lời : "Nếu anh không ốm chết đi, có đất quý mà không có gì chôn, con cháu anh biết đợi đến năm nào mới được phát giàu sang ? Nếu anh chết sớm con cháu có phải mau được phát tài, sao tôi lại không chúc mừng ?" Câu nói đó làm chàng Giáp mặt đỏ tía tai, gục đầu tự thẹn. Chẳng bao lâu Giáp xấu hổ mà chết.

Câu chuyện này do một người bạn thân của Ngô Kiến Nhân là Thuận Đức Lý Vị Xuyên tự mình trải qua, chàng A

chính là bạn của Lý Vị Xuyên. Qua đó, Ngô Kiến Nhân cảm khái mà bảo :

"Thường làm mê hoặc hết cả hậu thế thiên hạ không gì bằng thuyết của Hình gia. Các sĩ đại phu xưa cứ như như mà vui với đạo, còn phái giang hồ vô lại lại càng từ đây mà mê hoặc mãi thành bệnh trầm kha đến nỗi không sao thu thập được nữa, qua cả trăm miệng cãi cọ mà chẳng thấy rõ gì ! Còn muốn không bàn, cứ bàn cho rõ : thiên hạ tôn quý nhất vốn không có hai, không gì bằng hoàng đế ở Nhà nước chuyên chế. Ở khắp dưới gầm trời không gì bằng vương thổ tức là đất đai đã chọn lấy, ở gầm mà giữ đất trừ phi tôi con nhà vua, đã là nhân dân với nhau cùng được để phục dịch, giàu có bốn biển và của cải khắp thiên hạ đều là của vua. Kể vì hoàng đế sao chẳng là nhà kham dù ở khắp cả nước, khắp cả hàng tỉnh, khiến vừa qua biên cảnh là quan sứ đã cung cấp ngay, để được đất cả vạn năm không bại mà vẫn còn, khiến con con cháu cháu được thực hành thuyết vạn năm chẳng hết. Sao bảo mới mấy trăm năm đã bại đến thu thập chẳng xong, hóa ra các hoàng đế đều tính kế chưa đến nơi chẳng ? Có thể nói dựa : cái đất vạn năm không bại chẳng thể có nổi. Có phát huy được mấy đời đó là ta đã nói quen. Mỗi hoàng đế chết tất chọn nơi đất phát đạt mấy đời mà chôn, từ đó tiến dần tới chỗ cả vạn năm không bại chẳng ? Các chuyện nói là dĩ vãng, ta biết lời họ nói tất đến ta là cùng."

Đoạn tài liệu này nói lên những người tin ở phong thủy không phải vì người thân đã chết mà toàn vì mình, đây là một hành vi tư lợi cực đoan. Tin phong thủy có được gì hay không ? Không. Đến hoàng đế còn chả được ân huệ (ơ huệ ngầm) hưởng gì là bình dân ! Dù thấy phong thủy quả chẳng đáng tin.

5. Thầy địa lý phó bày cái xấu.

Hình tượng thầy phong thủy trong cuộc sống hiện thực quả khó mà gặp. Trên phim ảnh và truyền hình cũng chỉ là thấp thoáng chạy qua màn ảnh, chỉ có trong tiểu thuyết thời cũ ta mới có thể thấy được vài đoạn ngắn, Ngô Kiến Nhân đời Thanh trong "Oan tình chín mạng" đã miêu tả rất sống động một nhà phong thủy là "Mã Bán Tiên" từ đó chúng ta có thể thấy bộ dạng huênh hoang bịp bợm của thầy phong thủy.

"Lại nói Quý Hưng... tản bộ ở ngoài phố, ngẫu nhiên qua phố Mã Yên thấy ở cửa một nhà có rất nhiều người đang xem gì đó. Khi Quý Hưng ghé đầu nhìn thì thấy ở cửa nhà đó có treo một tấm chiêu bài mới tinh, trên viết : "Giang Tây Mã Bán Tiên, chuyên xem lục nhâm thần khóa, kiêm bói tướng mệnh, âm dương địa lý". Mười mấy chữ, Quý Hưng xem xong bụng nghĩ thầm : "Ta xưa nay vẫn qua đây đâu có thấy cửa này, chắc là mới tới, hay là tới trước hỏi thăm ông ta chăng ?" Nghĩ rồi tiến lên trước, rẽ đám người ra, bước vào trong cửa chỉ thấy trong nhà bày một cái bục giảng trên có một người ngồi, đầu đội mũ quả dưa nhỏ bằng da, mặc áo bào dài vải xanh lam, ngoài khoác áo mã quải bằng lông màu xanh da trời, trên cổ còn quấn một cái cổ giả bằng đui màu ngọc lam, người đen dùi, gầy guộc, mặt choắt, phía trên môi trên để một cặp ria chữ bát hoe hoe vàng, trên sống mũi đỡ một đôi kính lão gọng đồi mồi chân đồng vàng, tay trái cầm cái ống diều dài độ 3 thước, miệng đang rít lấy rít để, mũi phì ra từng cuộn từng cuộn khói. Tay phải cầm cây quạt xếp nan bằng trúc vàng phát giấy trắng, nửa xòe nửa cụp, nửa thấy nửa không toàn thân đang lác lư ở đó. Qua lớp kính lão thấy rõ một đôi mắt hình tam giác chớp loáng chớp loáng, nửa mở

nửa ti hí. Quý Hưng vòng tay phía trước bảo : "Chào tiên sinh !" Mã Bán Tiên nghe có tiếng chào vội vã ngồi ngay lại, tay trái hạ ống điều xuống, đẩy gọng kính trên mũi xuống một chút, miệng cũng nói : "Xin mời ! Xin mời". Vừa nói vừa liếc nhìn Quý Hưng một lượt... (Quý Hưng) hỏi : "Xin tiên sinh ra giá, cần bao nhiêu tiền giấy bút ?" Bán Tiên đáp : "Căn cứ theo việc mà bàn, sự nghiệp một đời không ít, cũng một món lớn đấy, khó nói cùng là bao nhiêu, chả bằng cứ giá thành bản là được." Quý Hưng bảo : "Thì cứ thành bản, chả hay bao nhiêu tiền ?" Bán Tiên bảo : "Tiểu đệ ở đây đã có quy củ, người bình thường đến tính phê thành bản là năm lượng bạc, nếu như "bát tự" (tám chữ, dùng thiên can và địa chi biểu hiện giờ, ngày, tháng, năm sinh thành 8 chữ; theo mé tín cũ căn cứ vào "bát tự" có thể bói biết số mệnh sau này ra sao - ND chú) đại bản đại tiện thì không tính, một đồng cũng chẳng lấy, mà vẫn cứ cho một bản để họ biết theo lành tránh dữ. Nếu là mệnh đại phú đại quý, thì cũng cần khách sáo chằm chước thêm một chút, tôi cũng không tranh luận làm gì, các bậc đại lượng đó cũng chẳng bao giờ làm khó tôi". Quý Hưng vỗ tay bảo : "Được lắm, được lắm ! Tôi hãy đưa cho thầy hai lượng bạc tiền giấy bút, phí tâm cùng tôi phê một thành bản, nhưng chẳng hay mấy ngày mới phê xong ?" Bán Tiên bảo : "Phê thành bản (đấy là lập tờ số như số tử vi chẳng hạn - ND chú) đâu phải chuyện hàm hồ qua loa, đầu tiên phải xác định thái âm, thái dương kinh vĩ, truy cứu thai nguyên, thai tức, tham khảo "thất chính", "tứ dư", "phi tinh", "sản độ"... , lại còn phải so địa bàn "thần sát", khảo sát hạn nhỏ lưu niên, để đoán định tài lộc cả một đời... Cũng phải độ sau mười ngày mới có thể đáp ứng được lệnh ngài... Khi tiểu đệ còn ở quê hương cũng chỉ vì xem phong thủy quá linh (nghiêm), vì vậy

mọi người bèn tặng tiểu đệ một cái biệt hiệu là "khoan xuyên đá" đấy !"

Qua đoạn trên có thể thấy các thầy phong thủy xưa kia treo ngay bằng hiệu ở đầu phố để hành nghề. Họ mình mặc mã quải (loại áo khoác ngắn không tay mặc ngoài áo bào dài, như áo gilê - ND chú) tay cầm quạt xếp, mắt thì nửa mở nửa nhắm. Họ rất tinh thông với tập tục mê tín của dân, phó ra nào là thái âm, thái dương, thái nguyên, thái tức, thất chính, địa bàn... không cái gì không biết. Khi mà cả giá tiền với người thì tán là "các bậc đại lượng đó cũng chẳng bao giờ làm khó tôi". Thầy phong thủy cũng rất ưa thói to cách làm ăn của mình nào là "đại phé" thăng lá số lên là "thành bản"... như thế để nâng giá lên. Thầy phong thủy còn thích làm vấn đề thêm phức tạp lên, một "thành bản" phải mất những mười ngày "không phải là chuyện hàm hồ qua loa" là xong. Thầy phong thủy cũng rất ưa thói mình lên, nói là có thể "đoán định được tài lộc cả đời người" có biệt hiệu là "khoan xuyên đá". Chúng ta không nén được mà phải hỏi : "Nếu thật thầy phong thủy là ngài có tài ba đến thế sao lại phải sống đến nỗi mồm vêu hàm khí, bộ dạng phờ phạc như vậy" ?

6. Xem phong thủy : thực là tự khinh mình khinh người.

Trước giải phóng ở huyện Gia Hưng tỉnh Chiết Giang có một gia đình nổi đời làm nghề phong thủy. Sau giải phóng được Đảng và Chính phủ giáo dục họ đã thôi nghề phong thủy lừa bịp. Ngày 26 tháng 8 năm 1963, báo "*Nhật báo giải phóng*" đăng bài tự bộc lộ của thầy phong thủy Vương Hữu Sinh, ra mặt nói chuyện khiến chúng ta có thể thấy rõ ràng

chân tướng của nhà phong thủy thật sự ra sao. Dưới đây là lời tự bộc lộ của ông Vương :

Trước giải phóng tôi xem phong thủy khắp một giải Mã Khố, Thê Trấn, Đường Hội... thuộc huyện Gia Hưng tỉnh Chiết Giang, người vùng này vẫn gọi tôi là "Vương tiên sinh" (lời gọi trân trọng, ý như "ngài Vương", "thầy Vương"... - ND chú). Kỳ thực cũng y như các thầy phong thủy khác tôi cũng chỉ là một con ký sinh trùng xã hội có cả mười chân lừng danh, đúng là một kẻ bịp bợm. Sau giải phóng được Đảng và Chính phủ giáo dục, tôi dần dần nhận ra sai phạm của mình, không để cho giai cấp phản động lợi dụng nữa, không đi lừa đảo nhân dân lao động nữa. Hôm nay tôi tố cáo thủ đoạn hiểm độc lừa người "xem phong thủy" của chúng tôi.

Ngày trước loại người phong kiến mê tín phong thủy này có rất nhiều ở nông thôn. Hễ họ đến nhà là phải động thổ, là an táng quan tài, là đắp nắm mộ, xây nhà dựng cửa hoặc trong nhà có người hay đau ốm đều phải mời người đến xem phong thủy. Thầy phong thủy nhân các cơ hội đó lợi dụng lừa bịp để lấy của người ta chứ kỳ thực có phong thủy nào đâu. Nhà tôi đã ba đời "xem phong thủy", nếu quả phong thủy có linh thì đã sớm giải quyết tốt cho mồ mả nhà mình rồi. Cái gọi là "phong thủy" chính từ miệng thầy phong thủy nói ra, chính là thầy phong thủy nhờ ba tác lưỡi không mòn nói ra có văn có vẻ lừa mọi người.

Thế tôi đã "xem phong thủy" để lừa người ra sao ?

Một cái la bàn định hướng và 1 cái miệng dẻo quẹo là công cụ của tôi lừa người. Dùng la bàn đã viết phương Đông : Thìn Mão Dần, phương Nam : Tý Ngọ Mùi, phương Tây : Thân Dậu Tuất, phương Bắc : Hợi Tý Sửu; đủ các tên sẵn

rồi, những là "đại tướng quân", "niên tam sát", "nguyệt tam sát", "hỏa địa", "xung diệu trọng"... các loại thuật ngữ dùng lừa lừa người. Nếu có người tới mời tôi đi xem phong thủy an táng quan tài... việc trước tiên tôi phải hỏi nhà chủ xem bốn hướng Đông Tây Nam Bắc có thờ thổ địa không. Nếu họ bảo có cả thì tôi phải cố ý giả bộ trước hết đi đến xem đàng Đông để "xem phong thủy", rồi nói những là "có đại tướng quân" ở đó, trong 3 năm không thể chôn được, đến đàng Nam xem lại bảo là "năm tam sát", mỗi năm một vòng, năm nay cũng không chôn được sang năm mới có thể. Có khi lại vờ nói là gặp "tháng tam sát", mỗi tháng một vòng, trong tháng này không chôn được. Không thể thì bảo ở dưới có cốt hời, đất này không sạch sẽ, để làm chứng cho lời mình, tôi sẽ cho thêm cái gì đó vào la bàn chẳng cố ý cho nặng thêm một chút thì cũng đặt lệch đi một tí sao cho kim la bàn cứ nhảy lia lịa, dựa vào đó mà lừa chủ nhà. Chỉ kim la bàn nhảy tanh tách mà bảo là không chôn được hoặc có chôn phong thủy cũng không tốt, sau này không thể phát tài giàu có được hoặc nhân đinh không thịnh vượng. Hoặc giả xem lại phương đất. Sao tôi lại phải làm như vậy ? Đây là thủ pháp lừa người, làm vậy một là mê hoặc được người ta khiến người bị lừa tin tưởng ở phong thủy đích xác là có tốt có xấu thật, hai là để nói lên tôi "xem phong thủy" cẩn thận sau này còn mời lại giúp đỡ, tiền bạc có thể "mời" được nhiều hơn. Ví như có một lần có nhà họ Thi nhờ tôi đi "tìm phong thủy", nhà họ Thi muốn chôn quan tài người chết vào chỗ mồ mả cũ, tôi muốn xem thêm phong thủy lần nữa để vờ thêm ít tiền còn liền mượn có đặt la bàn trên mặt đất đè nặng xuống làm kim la bàn loạn lên, bèn nói là trong cái mồ cũ này đất ở trên không trống gặp "năm tam sát" năm nay không chôn được.

Nhà họ Thi rất tin, năm sau khi đưa chôn, lại mời tôi đi "xem phong thủy", tôi lại được lần tiền nữa. Có lần ông nông dân Đường Tam Quốc chết, nhà họ Đường mời tôi đi "xem phong thủy". Việc trước tiên tôi biết nhà họ Đông Tây Nam Bắc đều có thổ địa, muốn để chủ nhà biết tôi "xem phong thủy" cần thận tôi yêu cầu là phải xem cả bốn nơi. Xem xong bèn nói : "Phương hướng đều không, đều là hướng khẩu không tốt, bốn nơi đều chực đối lại quan tài, hướng Tỵ Ngọ, hướng Mão Dậu có xung", làm nhà họ Đường đành phải nhờ đất hàng xóm để chôn.

Đi "xem phong thủy" tôi còn thủ pháp lừa người khác là "xem mặt mở lời". Ví dụ "đi xem phong thủy" cho nhà chủ xong thì khuếch khoác lên là : "Tôi xem phong thủy bảo đảm tốt, đời sau nhất định sẽ phát". Nếu đi "xem phong thủy" cho nông dân nghèo khổ thì bảo : "Đất tuy có tốt, nhưng đất tốt vẫn bị trùng cốt đè nhau, muốn phát hay không còn phải xem phúc khí nhà ta ra sao đã". Địa chủ bóc lột nông dân tàn khốc đương nhiên muốn phát tài, nông dân nghèo nàn bị địa chủ bóc lột tất nhiên càng ngày càng nghèo đâu phải phong thủy tốt xấu gây nên ! Có lúc ngẫu nhiên có người mời đi "xem phong thủy" bỗng mấy năm sau làm ăn khá lên tôi liền bảo : "Tôi đã để cho các người ở chỗ phát tài nhé !" Nếu có nhà mời tôi xem phong thủy cách mấy năm sau lại càng nghèo thêm thì tôi lại bảo : "Nhà ta kém phúc khí, tài thủy lại hóa thành sát thủy". Nếu hai hộ gia đình có quan tài cùng chôn tại một nơi, bẵng đi mấy năm một hộ khá lên, một hộ nghèo đi, đối với hộ nghèo tôi có thể bảo : "Nhà họ Trương cốt khí tốt, sát thủy biến thành tài thủy; nhà họ Lý thiếu phúc khí, phong thủy đẹp hóa thành phong thủy xấu." Nếu có nhà hay bị ốm đau, tán tài, muốn tôi tới "xem phong thủy", thì tôi bảo là "trạch cơ" (nền nhà) không tốt, hướng cổng mở ra

không tốt, hướng đầu bếp lò mở không tốt v.v... và v.v... Còn nhớ có năm có nhà họ Đường là nông dân ngay đầu năm đã chết một người, nên mời tôi tới "xem phong thủy", tôi liền đặt la bàn hướng xuống đất và bảo : "Nên bếp đổi lại môn đường, gặp phải "sao chổi", không tốt, phải xây lại đầu nhà bếp". Nhà họ Đường tin lời quý biện của tôi, tốn tiền xây lại nhà bếp, kết quả người trong nhà vẫn cứ thường xuyên đau ốm và đến cuối năm lại chết thêm người nữa. Nếu có người muốn xây nhà mời tôi tới "xem phong thủy", tôi liền ba hoa bốc láo những là đây là "hỏa địa" (đất lửa) không thể xây nhà, nếu cứ xây, xây xong sẽ bị hỏa tai, chỗ này mặt trước có đường cái hay có hồ ao sóng lớn xông thẳng vào nhà, đó là "xung diệu trọng" sau này sẽ làm cho nhân đinh trong nhà không thịnh. Nếu quả nhà người ta không còn chỗ nào có thể xây nhà ở, thì tôi lừa bảo ngoài cửa lớn có thể xây tường che là có thể phá được thế "xung diệu trọng"; nhưng cũng phải bắt họ làm cái lễ "ngày lành hoàng đạo" để định chốn ở. Kỳ thực tất cả những cái trên toàn trò quý quái lừa người. Xin mọi người nghĩ xem, sau giải phóng nhân dân lao động vươn mình không còn bị áp bức bóc lột nữa, đời sống ngày một khá lên, chẳng lẽ đó là sau giải phóng nhân dân lao động gặp được phong thủy tốt sao ? Đầu phải vậy, đó là do Đảng Cộng sản và Mao Chủ tịch lãnh đạo mọi người làm cách mạng, lật đổ giai cấp thống trị, nhân dân lao động tự mình làm chủ. Từ đó có thể thấy "xem phong thủy" toàn là chuyện tào lao, muôn vàn xin chớ để trò mê tín kiểu phong kiến này tồn tại.

III. Ở NƯỚC NGOÀI

1. Phong thủy cổ Hy Lạp.

Đưa quả tú cầu lịch sử vượt qua không gian và thời gian, vọt qua hải hai, ba ngàn năm trước ở bán đảo Ban Căng, cái

nơi sinh ra sử thi Hamác, thì từ rất sớm đã nuôi dưỡng nên tri thức địa lý học khiến người mở rộng tầm nhìn mới mẻ, trong đó có cả luận thuật về phương diện phong thủy. Dưới đây xin giới thiệu vấn đề về ba nhà địa lý học.

Nhà y học bậc thầy cổ Hy Lạp và y học Tây phương người đảo Cô Sơ là Hippocrát (khoảng 460 - 377 trước Công nguyên) đã thu thập một trước tác của một thầy thuốc vô danh viết "*Bàn về phong thủy* (phong thủy đây có nghĩa đen là gió, nước) và *hoàn cảnh*". Tác giả ở đây đưa hoàn cảnh lên thành một thể hệ quan hệ lẫn nhau để chế ước sự tồn tại của xã hội, trong đó có quan hệ giữa con người và hoàn cảnh. Tác giả cho rằng các loại bệnh tật của cư dân thành thị thường xảy ra theo vị trí ăn ở của cư dân, có liên quan tới sự thịnh hành của gió Đông Nam Tây Bắc. Các thành thị chịu ảnh hưởng của gió Đông thì cư dân ít bệnh tật còn các thành thị chịu gió Tây thì tình hình sức khỏe của cư dân là kém nhất. Tác giả còn phân tích cả "thủy", cho rằng chất nước quyết định sự khỏe mạnh. Tác giả còn cho rằng hoàn cảnh có ảnh hưởng đến phương thức sinh hoạt của con người. Dân sống nơi khí tù (hãm), ở đồng bằng thấp vì khí hậu ít thay đổi lớn, không khí ẩm thấp, người ta không thích tiêu phí thể lực, cơ bắp của họ ít chịu bồi dưỡng để chịu đựng sự rèn luyện xung kích và tinh thần dũng cảm. Ở nơi lượng mưa phong phú, nơi khí hậu nhiều biến đổi thì cư dân cần lao dũng cảm, thô lỗ mạnh mẽ. Cư dân sống trên cao nguyên lộng gió thì thân thể cao lớn. Sống ở nơi nghèo nàn, khí hậu bất thường thì cư dân thân thể gầy yếu, tính cách ngoan cố.

Sách "*Bàn về phong thủy và hoàn cảnh*" nặng về khái quát, chú ý đến quy luật, cường điệu các phương diện của con người chịu đựng với hoàn cảnh. Sách này cường điệu hoàn

cảnh một cách quá đáng về quan hệ nhân quả giữa con người với hoàn cảnh, lại không triển khai luận thuật, đó là chỗ thiếu sót. Dù như thế, sách này vẫn được mọi người coi trọng. Hippôcrát xuất phát từ góc độ y học đã đưa sách này vào văn tập của mình thậm chí có người còn cho rằng sách này chính do Hippôcrát sáng tác nên. Nhà nghiên cứu cổ Hy Lạp thời nay của Pháp là Pôn Fêyútơ đánh giá sách này rất cao, trong cuốn "*Địa lý học của người cổ Hy Lạp*", Pôn đã gọi "Sách này là cơ sở nghiên cứu về địa lý học, mở ra một con đường rộng rãi và sâu sắc chưa từng có : nghiên cứu về phương thức sinh hoạt của tập đoàn nhân loại trong hoàn cảnh tự nhiên".

Còn một nhà học giả cổ Hy Lạp là Pôlypia (208 - 126 trước CN) lại rất coi trọng địa chí học, đưa thủy văn và núi làm thành nhân tố chủ đạo tạo nên địa khu, căn cứ vào độ màu mỡ, bạc màu của đất đai mà đánh giá tính cách của cư dân nơi đó hòa bình, bạo lực... Ông còn viết cuốn "*Lịch sử*" hiện nay chỉ còn lưu lại một số đoạn cắt xén.

Còn một học giả cổ Hy Lạp nữa Agiatarstốt (190 - 105 trước TC) viết cuốn "*Biển đỏ*", sách viết về sự liên quan giữa con người và hoàn cảnh, thông qua sự nghiên cứu về sông Nil, phân tích sự quan hệ giữa con người với dòng sông. Ông còn thông qua sự nghiên cứu các bộ lạc thổ dân đề xuất ra quy luật "con người muốn sinh tồn thì phải thích ứng với hoàn cảnh", ví dụ như cư dân sống ở ven bờ biển khúc khuỷu của "Biển đỏ" đã chọn hang động ở mở cửa về hướng Bắc để tránh quá nóng.

Các nhà địa lý học cổ Hy Lạp có tri thức rất phong phú, từ Aristốt đến Sytolapô một mạch thịnh hành địa chất học,

thủy văn học, khí hậu học có nhiều thành tựu khiến ta phải chú ý. Điều đáng ca ngợi là tri thức địa lý học của họ cơ bản không có sắc thái mê tín khác với tri thức phong thủy truyền thống của nước ta lại nồng đượm những quan niệm thần bí. Đồng thời điều khiến người ta phải tiếc hận là địa lý học cổ Hy Lạp bước vào trung thế kỷ thì bị rời rạc, thậm chí còn đứt giữa chừng. Còn tri thức phong thủy truyền thống của nước ta ở trung thế kỷ lại rất thịnh hành từ đế vương cho đến bình dân đều "tin sái cổ". Khi lịch sử phát triển cho tới cận đại, địa lý học cổ Hy Lạp đã cung cấp tiền đề khoa học cho thời Phục Hưng của phương Tây, còn tri thức phong thủy truyền thống của nước ta vẫn cứ làm "ngu lấu" dân chúng, ảnh hưởng đến sự tiến bộ xã hội. Các hồi tưởng lịch sử thực tế khác nhau này thật đáng khiến người ta phải suy nghĩ sâu xa.

2. Phong thủy cổ Ai Cập.

Người Ai Cập cổ đại khi xây dựng Kim tự tháp cũng có bài bản, đặc biệt về thuật tương đất. Mỗi tòa Kim tự tháp đều theo hướng chính Nam, chính Bắc chạy đúng tuyến với đường từ lực của trái đất. Bên trong Kim tự tháp là đá hoa cương xây nên có tính năng tích điện như một ắc quy, có thể hấp thu các loại sóng vũ trụ để tồn trữ lại. Mặt ngoài Kim tự tháp là bằng đá tảng và vữa đá xây nên, đá xây đá có thể phòng ngừa sóng vũ trụ ở trong Kim tự tháp khỏi khuếch tán đi. Do Kim tự tháp thiết kế hợp lý nên có thể bảo tồn lâu dài các "môdaich" (tranh ghép bằng cách gắn các chất liệu như sứ, gốm, kính... màu với nhau - ND chú). Rất nhiều nhà khoa học đã làm thí nghiệm trong Kim tự tháp phát hiện ra dưa, rau tươi để trong tháp có thể giữ tươi nửa tháng vẫn như mới hái. Bị bệnh ngoài da, đau răng, suy nhược thần kinh...

người bệnh vào trong Kim tự tháp thấy có hiệu quả chữa trị rõ ràng. Kim tự tháp có đường thông "phong" (gió) tiện cho khí lưu thông và các Pharaông (quốc vương Ai Cập cổ đại - ND) có thể để linh hồn tự do ra vào, điều này thì có ý nghĩa tương đồng với thuật phong thủy của chúng ta.

3. Phong thủy của châu Á.

Văn hóa cổ đại của nước ta có ảnh hưởng rất lớn đến các nước châu Á, phong thủy cũng vậy. Đại học Ukolan của Tân Tây Lan có học giả khoa địa lý là Jnhôngchi trong cuốn sách *"Bàn về nguồn gốc và sự phát triển của phong thủy cổ đại Trung Quốc"* có bàn tới : "Phong thủy được truyền bá sang các nước láng giềng, bao gồm Triều Tiên, Nhật Bản và Việt Nam. Tôi tin rằng phong thủy đã cùng văn hóa đã được truyền bá một lượt từ sớm, từ Trung Quốc, đến các quốc gia đó. Kinh đô cũ của Triều Tiên và Nhật Bản đều có chứng cứ tương đối cụ thể có thể nói lên các nước này nhận ảnh hưởng tư tưởng phong thủy. Thuật phong thủy được cho rằng có khả năng từ thời kỳ Bạch Tế, Tân La và Cao Câu Lỵ của Triều Tiên truyền sang Nhật Bản. Trong cái vòng văn hóa Hán tộc, các vùng đất Nại Lương, Kinh Đô và các vùng đất chung quanh rất gần gũi với đô thành Trường An của đời Đường Trung Quốc (hoặc các cố đô khác của Trung Quốc) và còn gần gũi hơn cả Khánh Châu và Hán Thành của Triều Tiên. Phong thủy Trung Quốc cũng ảnh hưởng sâu sắc đến Phật giáo và chùa chiền ở ngay Trung Quốc và Triều Tiên, Nhật Bản".

Nhật Bản từ sau cuộc "đại đổi mới" đã xác lập chế độ phong kiến do Thiên Hoàng đứng đầu. Từ năm 710 đến 794 sau Công nguyên là thời kỳ Nại Lương, lập đô ở Bình Thành

Kinh. Bình Thành Kinh dựa theo quy hoạch và kết cấu thành Trường An nhà Đường. Năm 794 công nguyên dời đô về Bình An Kinh bắt đầu thời kỳ Bình An đến năm 1192 mới dứt.

Địa hình Bình An Kinh có là đã trải qua thám sát cẩn thận. Ba mặt Đông, Bắc, Tây dựa vào núi, mặt Nam là đồng bằng rộng phẳng và thấp, đầu cùng của đồng bằng là vịnh Đại Bản. Trong thành có hai con sông Lưu Quế Xuyên và Gia Mậu Xuyên chảy xuyên từ Bắc xuống Nam. Trong thành suối nước dày đặc, ngoài thành cây cối tốt tươi. Cư dân ở đây được hưởng thụ đầy đủ ánh mặt trời và khí hậu ôn hòa, nước dùng tiện lợi mà lại tránh được nạn lụt lội. Đây chính là cát địa "tàng phong tụ khí", "long bàn hổ cứ" mà các thầy phong thủy vẫn tích cực ca ngợi.

Trong thời kỳ Bình An có cuốn "Tác đình ký" đã ra đời, cuốn này hiện có trong tập "Tác đình ký mật sao" của Cửu Hằng Tú Đài có lưu truyền ở đời. Qua sách có thể thấy dân gian Nhật Bản cũng thịnh hành phong thủy, họ cũng lấy Thanh Long, Bạch Hổ, Chu Tước, Huyền Vũ làm thần của 4 phương Đông, Tây, Nam, Bắc, rồi cũng xem thủy, thổ, cây cối ở trước và sau nhà để suy đoán cát, hung. Như một số ý sau đây :

Chương một, quyển Thượng ở đoạn 6 có thuật đến "di thủy", cho rằng : "thủy" (nước) chảy từ Đông tới qua nhà cửa rồi hướng Tây Nam mà chảy đi là tốt lành, gọi là lấy thủy của thanh long rửa sạch mọi cái khí ác hướng về bạch hổ mà tẩy đi thì nhà ở có thể không còn bị tật bệnh, dịch tễ, mụn nhọt, thâm tâm yên vui. Do vậy cần phải biết trị lý nước chảy, khiến thủy ở phía ngoài nhà phải thay đổi hướng chảy. Nếu nước từ phía Bắc tới thì phải cho nước chảy quanh về

Đông rồi mới xuôi Tây Nam. Dĩ nhiên để nước Bắc chảy Nam thì cũng không "hung" (dữ) để âm hội dương cũng hợp với cái lý của phong thủy. Ngoài ra nước quanh chảy vòng qua giải đất là "long phúc" (bụng rồng), ở đất đó thì tốt, ở trên sông đất thì xấu.

Ở đoạn 3, chương 2, quyển Hạ thuật đến việc trồng cây, cho rằng : bốn bề quanh nhà phải trồng cây để hình thành giải đất "bốn thần đều đủ". Có thủy từ nhà hướng chảy sang Đông là thanh long, nếu không có nước chảy thì có thể trồng 9 cây liễu để thay thanh long. Phía Tây có đường lớn là bạch hổ, nếu không đường thì có thể thay bằng 7 cây thu (loại cây gỗ ở Nam Mỹ, lá hình trứng dài, hoa trắng có vệt đỏ, gỗ dùng xây dựng tốt (catalpha - ND chú). Phía Nam có ao làm Chu Tước, nếu không có, có thể trồng chín cây quế thay. Phía Bắc có gò đồng làm huyền vũ, nếu không có gò đồng có thể trồng ba cây cối (còn gọi là cây thích bá, lá như vẩy cá, hoa đơn tính màu vàng, quả hình ba cạnh - ND chú) thay huyền vũ. Như thế "tứ thần" đủ cả, chỗ ở có thể bảo quản được cả phúc lộc, sống không bệnh tật, thọ lâu.

Người Nhật trước khi xây dựng nhà mới cũng mời người về xem phong thủy, trước khi động công phải làm lễ "địa trấn". Trước khi cúng ở bốn góc nền đất phải trồng 4 cây trúc có cả lá, ở chính giữa xây dựng một vòng rào "thần" làm chỗ tế lễ. Sau đó rước thần chủ trừ tà, đọc văn tế rồi chôn xuống bốn góc hình nhân sắt, dao, kiếm, v.v.... để yểm trừ "hung". Khi nhà mới sắp sửa xong phải làm lễ "dựng xà", dựng quạt trên xà nhà để mời thần giáng xuống, lại dựng cả cung tên để bắn ác quỷ. Các nghi thức này không chỉ là lúc dân gian lập nhà mà cả các công ty lớn dựng dàn giáo đổ bê tông nhà cao tầng cũng thường làm lễ này. Người Nhật

Bản không cho đây là mê tín mà là cầu may mắn, được an ủi về mặt tinh thần, có tác dụng tin tưởng. Thông qua nghi thức, người xây nhà và người thi công càng tăng cường quan hệ chặt chẽ, nổi bật lên tính trân trọng trong xây dựng.

Người Nhật rất coi trọng ngày lành tháng tốt. Rất nhiều quyển lịch Nhật từ ngày thứ 2 cho đến thứ 7, chủ nhật, thường có in thêm vào tờ lịch hàng ngày chữ dự báo lành dữ hoặc ở phía dưới, hoặc ở bên cạnh, như đại an, hữu dẫn, tiên thắng, xích khẩu, tiên trách, phạt diệt v.v... Gọi là "đại an" tức cực kỳ bình yên, ngày đó là ngày lành "hoàng đạo", vạn sự đều tốt lành. "Hữu dẫn" là ngày nửa bình yên, ngày xấu đêm tốt, trong ngày này tuyệt đối chớ cử hành tang lễ để phòng linh hồn người chết bắt hồn bạn bè cùng xuống âm ty. "Tiên thắng" tức "người tới trước, thắng", trong ngày này có làm gì thì phải làm trước người khác (tranh tiên). "Tiên trách" tức người đi trước sẽ thất bại, trong ngày này có làm gì thì làm chậm chạp, chớ nên xuất đầu lộ diện lắm. Ngày hôm đó sáng dữ, chiều lành, đi trước có thể bị người trách. "Xích khẩu" tức là vết thương máu đào lai láng, phải biết mà đề phòng khỏi "đổ máu". Sáng, tối, dữ còn từ 9 giờ đến 3 giờ chiều thì tốt. "Phạt diệt" tức là ngày đại dư, đại hung, mọi sự đều không như ý. Người Nhật gọi như thế là "lục diệu" ("diệu" nguyên nghĩa : chiếu, rọi hoặc ánh mặt trời. Mặt trời, mặt trăng, sao đều gọi là diệu. Sau lấy mặt trời, trăng cùng 5 sao kim, mộc, thủy, hỏa, thổ gọi là thất diệu, tượng trưng cho 7 ngày trong tuần. Ngày nhật diệu là chủ nhật, ngày nguyệt diệu là thứ 2 và các ngày kia cứ thế suy ra - ND chú). Có một số người rất tôn trọng và chú ý chọn ngày lành tháng tốt để làm việc còn phần lớn người Nhật không cấm kỵ lắm về các "ngày dữ".

Nhật Bản cũng có "ông Táo". Sách "Cổ sự ký" chép rằng : "Thú Thiên biết Gia Lưu Mỹ Đậu ở gần chỗ bán buôn sinh con là Áo Tân, ngày thần. Kế đó, Áo Tân làm quên chết, lại được gọi là thần buôn bán có cơ. Từ đó mọi người lễ mà tôn làm táo thần". Áo Tân làm quên chết mà là "ông Táo". Ông Táo có thể là đất, dùng là lửa. Trong bếp tro than được gọi là ấm nóng.

Cung thần ở Nhật Bản cũng coi trọng phong thủy. Như cung thần Y Thế do nội cung và ngoại cung tổ hợp thành, nội cung là dương ngoại cung là âm, tượng trưng âm dương giao cảm, "Thủy hỏa bất tương xạ" (nước lửa không bắn lẫn nhau) tượng trưng cho sự may lành.

Nhật Bản là nước toàn đảo, thường bị gió biển thổi hại, để tránh gió (phong) người ta thường dùng "chú thuật" (đọc thần chú) gọi là "phong phong" (nghĩa đen : bọc gió). Ý này cùng với ý "ty phong" (tránh gió) trong phong thủy ở nước ta rất gần nhau.

Nhật Bản rất kiêng kỵ "quỷ môn" (cửa quỷ). Phương Đông Bắc là quỷ môn có âm khí. Khi làm nhà để trống một góc đông bắc trên chỗ đất trống khắc hình con vượn dùng để trừ tà.

Sở dĩ người Nhật coi trọng phong thủy một mặt có quan hệ đến văn hóa bản thổ Nhật Bản, một mặt khác do tiếp thu ảnh hưởng của văn hóa Trung Quốc. Nhân dân Nhật Bản yêu thích thiên nhiên, coi trọng hoàn cảnh địa lý, rất sùng bái núi non, thủy thổ. Họ cũng quen học tập và hấp thu văn hóa từ ngoài vào, đồng thời có cải biến. Ngay từ thời kỳ Nại Lương, đã có hơn mười đoàn sứ thần sang Trung Quốc mang về rất nhiều sách vở Trung Quốc về kiến trúc, địa lý, nghi lễ

v.v... có ý bắt chước Trung Quốc, có thể thấy người Nhật coi trọng phong thủy không phải là ngẫu nhiên. Học giả Nhật Bản đã bắt đầu nghiên cứu phong thủy của dân tộc mình, Cát Dã Dụ Tử đã xuất bản sách "*Âm dương ngũ hành với dân tộc Nhật*", "*Kinh Dịch và tế lễ*" đã được dịch sang tiếng Hán, được nhiều người đọc.

Các nước khác ở châu Á cũng coi trọng phong thủy. Myanma (tức Miến Điện cũ) có biên giới chung với Trung Quốc mà cũng có khá nhiều Hoa kiều. Người Hoa coi trọng phong thủy đã đành, thậm chí dân tộc ít người ở Myanma cũng có những kiêng kỵ về phong thủy, như người dân tộc San không chấp nhận dùng cây đổ trôi trong sông để lợp nhà ở, cũng không lấy những gì ở phòng có người chết lợp lên nhà. Khi chọn đất làm nhà, lấy thóc đổ thành một đống, ngày hôm sau đếm lại, số chẵn là tốt, số lẻ là không tốt.

Phim truyền hình Singapo "*Biến thiên*" gồm nhiều tập có một trường đoạn tả một thầy phong thủy cao gầy biết cả xem tướng số, trên tay cầm cái la bàn to bằng cái bát, đi tứ xứ để "làm phúc" cho người...

Còn các nước khác, bắt tất phải ví dụ thêm.

XI. THIÊN PHÊ PHÁN

*Thuyền bóng đêm tuyết bên Qua Châu,
Ngựa sắt gió thu ải Tân Quan.*

TỔNG - LỤC DU
"Thư phần"

1. Vương Sung : xông phá màn lưới kiêng ky.

Vương Sung (27 - 97 sau CN) tự là Trọng Nhiệm người thời Đông Hán vốn là một nhà tư tưởng tiến bộ. Ông xuất thân từ "họ nhỏ nhà hèn", chỉ làm chức quan bé xiu ở địa phương, đường làm quan gặp ghềnh. Ông bỏ ba mươi năm soạn sách "*Luận hành*" là một bộ sách vô thần luận thật "khoái trá người xem".

"Luận hành" có 85 thiên, lại có "Chiêu chí thiên" chỉ có tên không có sách. Toàn bộ sách ra sức quét trừ bao la đối với thần học, từ trời người cảm ứng, chủ nghĩa thần bí đến phù thủy, tai dị, phong thủy, bói toán, tế lễ, cầu cúng, quỷ thần.. đều không thoát khỏi bàn tay của ông.

Đời Hán tập tục mê tín tràn lan xã hội. Trong "*Biện tông thiên*" Vương Sung đã nói : "Thói đời tin ở nguồn tai họa, cho rằng con người ốm đau, chết chóc, cả đến hoạn nạn, tội tù, nhục nhã, vui cười... cũng đều có chỗ phạm. Khởi công, đi lại, tế lễ, tang ma, làm việc, nhập quan, gả cưới... không chọn ngày tốt, không tránh năm tháng, xúc phạm quỷ thần, giờ cấm thì bị tai hại, hoặc phát bệnh sinh họa, phạm pháp phải

tội cả đến chết chóc, tàn diệt gia đình.... Tất cả đều do không thận trọng, phạm phải các thứ kiêng kỵ mà đến nỗi ấy".

Đối với sự mê tín phong thủy Vương Sung phê phán thẳng tay :

Nói đến phong, các nhà thần học đương thời cho rằng đó là "hiệu lệnh của trời đất". Vương Sung trong "*Cảm loại thiên*" chỉ ra rằng "Phong (gió), là khí" (nguyên văn : "Phu phong giả, khí giả").

Bàn đến người với quỷ, trong "*Luận tử thiên*", Vương Sung đã nói : "Người ta sống, tinh khí còn; chết là tinh khí diệt, có thể làm ra tinh khí là huyết mạch, người chết huyết mạch kiệt, kiệt thì tinh khí diệt, diệt thì hình thể hủy, hủy thì thành đất bụi. Cần gì dùng đến quỷ ?" Cái gọi là "quỷ khốc đêm" chẳng qua chỉ là gió thu thổi qua xương phát ra loại thanh âm đó, cái gọi là "lửa quỷ thổi" chẳng qua chỉ là người đi đêm gặp lửa lân tinh phát ra ánh lửa. "Thiên hạ không có lửa ngọn nến cháy, thế gian chắc chắn sao có được thứ không có hình thể lại tự biết được". "Người chết không làm quỷ, không biết gì, không nói năng được, tất không thể hại được người".

Nói đến bói toán trong "Thiên bói cúng", Vương Sung chỉ trích loại hành vi hoang đường vô căn cứ này : "Trời và đất có tai đầu mà nghe, có miệng đầu mà bảo được với người. Trời đất tự nhiên vô vi, không thể tương thông với người được", "bói toán không hỏi (được) trời đất, diêm triệu đầu phải do trời đất báo ".

Bàn đến chuyện kiêng kỵ trong việc tang táng, vì người thời đó cho rằng tang táng phải chọn ngày lành, chọn được

tốt phong thủy (tránh cửu không địa hãm). Vương Sung cho rằng, tang táng chẳng việc gì phải chọn thời gian, chọn địa điểm, nếu kiêng cử sát sinh thì các đồ tế và các đao phủ chuyên sát sinh tại sao lại không gây nên họa ? Trong "*Bạc táng thiên*", Vương Sung phản đối hậu táng (tức chôn cất linh đình - ND chú), ông chỉ ra : "Thói đời hơi ngu tin họa phúc, sợ chết không sợ nghĩa (lý), trọng chết không lo (việc) sống, cạy cửa của vì phụng sự thần, sạch cửa nhà vì việc tống chung... (tức tang ma - ND chú). Vì chết như sống, thương chết chôn một mình, hồn cô (đơn) vô phúc, mờ mả bọc giấu, tích chứa ngũ cốc, có làm hình nộm để hầu hạ người chết, giết cả người để tuần táng, cất giấu nhiều đồ ăn uống để hài lòng linh hồn. Tích cóp rồi cúng trời đi hoặc nhà tan nghiệp mất cho đầy quan tài chết, giết người để chôn theo cho mau làm ăn". Vương Sung chủ trương lập huyết lấp thủy, hạn chế các tục lệ ác trong tang táng.

Nói đến kiêng giờ kiêng ngày, "kiêng cử tháng giêng, tháng 5 tỵ là của người thời ấy, vì họ cho rằng tháng giêng, tháng 5 tỵ sát cha hoặc mẹ, không kiêng cử, cha mẹ (sẽ bị) họa chết người". Vương Sung trong "*Tứ vi thiên*" lại không cho là thế : "Người ta "ngậm" khí ở trong bụng, nếu sinh mười tháng sẽ sản cộng lại một nguyên khí, (tháng) giêng với tháng 2 có gì khác lạ, tháng năm hay sáu khác gì nhau mà cho là dữ" ? Đúng với "thói đời tin ở tuổi lại tin cả ngày. Làm việc nếu bệnh, chết, tai vạ, nói nặng cho là phạm phải năm tháng (xấu), nói nhẹ thì cho là tại không tránh ngày cấm". Vương Sung trong "*Cơ nhật thiên*", luận chứng bảo : "Thời Xuân Thu, thiên tử, chư hầu, khanh đại phu chết bởi trăm ngàn kẻ, ngày táng của họ cũng không nhất định, ngày táng hợp với "lịch táng" với ý ngày thì cương nhu, tháng thì kỳ ngẫu".

Nói đến cấm kỵ Thái Tuế, Vương Sung phủ nhận di chuyển, hôn thú, động thổ, lợp nhà hay "làm Thái Tuế cầu giận". Trong "*Nan Tuế thiên*", ông cho rằng: "Mười hai tháng là một tuế" (tức năm). Bốn mùa cuối tiết, khí âm dương hết cũng chỉ là một. Tuế (năm), ngày, tháng tích tụ có tên riêng, sao lại phải có thần ?" Nếu bảo nhà Giáp động thổ, nhà Ất lại bị tai ương, sao có chuyện ấy được ?

Nói đến chuyện xây dựng nhà cửa Vương Sung cũng phủ nhận thần nhà (nguyên văn : "trạch thần"). Người thời đó cho rằng ở nhà có thần "Giáp, Ất", chỗ nhà cửa tọa lạc và họ của hộ trú ngụ đó không được xúc phạm tới, thậm chí còn cho rằng "nhà không ích lợi đằng Tây", phía đằng Tây nhà không thể mở rộng hay tôn cao. Đối với các chuyện đó Vương Sung đề ra câu hỏi : Nếu quả có thần nhà thật thì thời thượng cổ còn ăn hang ở hốc, thần nhà ở đâu đó ? Nếu bảo mé Tây không thể "làm lợi cho nhà" thì Đông, Tây vốn là tên gọi đối nhau, tại sao Đông Tây lại tốt lành khác nhau ?

Bàn đến "lành dữ", Vương Sung trong "*Biện sùng thiên*" cho rằng người ta sống trên đời, không thể chạy theo các loại các kiểu hoạt động được, làm việc xong rồi không thể không có lành dữ. Nếu gặp lành thì bảo là phúc của chọn ngày, nếu gặp dữ thì lại bảo dựng phải kiêng kỵ, đây là kiểu nói lấy được ! Gặp phúc được vui, đâu phải chọn ngày tránh giờ, gặp phải tai họa đâu phải tại xúc phạm tuế nguyệt (tức năm tháng).

Ngoài ra, Vương Sung còn nghiêm khắc phê phán bọn lừa đảo chuyên nghiệp qua các hoạt động mê tín. Trong "*Biện Sùng thiên*" ông chỉ trích họ "làm ăn phát tài, làm (ra

về) biết để cầu lợi; mưu giàu cấp nghèo, làm như không có pháp độ, theo ý thánh nhân vậy".

Đương nhiên tư tưởng của Vương Sung cũng còn bị hạn chế nhất định. Ông chưa nhận thức được bản chất xã hội của mê tín, chưa biết dùng quan điểm khoa học để giải thích về dữ lành họa phúc, thậm chí còn chen cả vào tư tưởng "túc mệnh luận" (tư tưởng duy tâm cho rằng tất cả là do mệnh trời quyết định sẵn trước, con người cũng bất lực - ND chú). Nhưng tí vết nhỏ không làm mất được sự thuần khiết. Vương Sung là một dũng sĩ về mặt tư tưởng, đang ở trong đám bụi mịt mờ của tập tục mê tín của xã hội ông đã dám đứng lên với tinh thần không sợ sệt tấn công vào quan niệm truyền thống, điều này đòi hỏi phải có dũng khí đến chừng nào ! Đây là điều đáng quý khó mà có được !

2. Lã Tài : thanh toán sự tố về quái dị.

Lã Tài (600 - 665) nhà vô thần luận kiệt xuất đầu đời Đường. Ông nguyên giỏi luật nhạc nên nhập vào con đường sĩ hoạn (tức quan lại - ND chú), về sau Đường Thái Tôn có cảm tình với thuật số âm dương đương thời dần dà sai, giả, sự hạn chế cấm đoán càng nhiều bèn lệnh cho Lã Tài cùng mười mấy học giả nữa tu sửa lại sách âm dương. Trong quá trình sửa chữa sách, ông soạn viết các sách "*Tự trạch kinh*", "*Tự bộc mệnh*", "*Tự táng thư*", phê phán thẳng tay thói đời mê tín. Theo "*Đường thư - Lã Tài truyện*", chúng ta có thể nắm sơ qua tư tưởng Lã Tài.

Về vấn đề nhà ở, Lã Tài chỉ ra rằng thượng cổ đã thịnh hành tướng nhà. "Dịch" nói : "Thượng cổ ở hang ngoài đồng, về sau thánh nhân cải biến thành cung thất, xây dựng lấy đại tráng. (Đại tráng là tên quê trong "dịch" chủ khí dương

manh thịnh, nghĩa đen là lớn mạnh - ND chú) . Đợi đến đời Ân, Chu vẫn còn lời bói trạch, thơ cổ gọi là "tướng xem âm dương" sách nói là "bốc duy lạc thực" để bói lành dữ của nhà thường xảy tới".

Thời đó thịnh hành mê tín năm tính phụ họa phương vị của nhà ở : tính (họ) của người dựa theo phát âm, phân biệt theo năm loại âm cung, thương, giốc, chủy, vũ, họ (tính) tương và (tính). Vương thuộc loại "thương" khi họ lợp nhà, cửa không được mở hướng Nam vì phương Nam thuộc hỏa, tính Thương thuộc kim, trong ngũ hành hỏa khắc kim, nhà cửa sẽ bị cháy rụi. Lá Tài chỉ ra là : "Kiểm lại kinh điển làm gì có thuyết này. Các sách về âm dương cũng chẳng có lời như vậy, thật chỉ là tục quê truyền khẩu, chả có chỗ nào là nơi đưa ra (đầu tiên). Hay ở "*Kham dư kinh*" Hoàng đế đối với Thiên Lão cũng có lời nói về "ngũ tính". Mà Hoàng đế đối với Thiên Lão cũng có lời nói về "ngũ tính" thật. Mà thời của Hoàng đế chẳng qua chỉ có mấy họ Cơ, Khương, đời sau là họ Túc, người họ Tứ đông. Đến hư họ Quân, Sát, Thành, Hoắc, Lỗ, Vệ, Mao, Đam, Cốc, Ung, Tào, Đẳng, Tất, Phong, Tuấn, đầu cùng là con cháu của họ Cơ, Khổng, Ân, Tống, Hoa, Hương, Tiêu, Hào, Hoàng Phủ cũng đồng thời là đời sau của họ Tứ. Tự các nước thừa ra, ví dụ đều như vậy. Từ áp từ quan, chia cảnh phân lá, chẳng hiểu là họ gì, phối thuộc vào với ai ? Lại kiểm đến đời "Xuân Thu" các họ Trần, Vệ, Tàn cùng là họ Thủy, Tề, Trịnh đến Tống thuộc họ Hỏa, hoặc theo từ tổ mà ra, hoặc hệ tùy thuộc vào sao, hoặc lấy theo chỗ đất đang ở cũng đâu có Cung, Thương, Giốc, Chủy, Vũ cùng nhau quản nhiếp. Việc như thế không dừng ở cổ, nghĩa lý mới quái gỡ sao !". Ý muốn nói trong văn hiến kinh điển đâu có ghi "ngũ tính" phụ họa vào nhà ở, đồng thời họ (nguyên

văn "tính thị") thời thượng cổ lại phân hóa phức tạp. Nếu như dựa theo ngũ âm Cung, Thương, Giốc, Chủy, Vũ thì sinh ra áp đặt và tự mâu thuẫn với nhau. Sự thực ở sử và suy luận lô gích đều chứng minh thấy "ngũ tính" phụ họa với phương vị của nhà ở (nguyên văn "trú trạch") là điều "nghĩa lý quái gỡ sao!".

Về việc tang táng, Lã Tài khảo sát tập tục thời thượng cổ và cho rằng tục táng cổ đại "không phong (bọc), không cây (gỗ), vô số (người) chôn như thế", "táng (chôn) là giấu (tàng) muốn người không nhìn thấy", "triều thị (ý triều đại, đô thị) thay đổi, không dự đoán được tương lai, tuổi đá mài mòn không thể biết trước dưới đất được. Có bói rùa đi nữa, đầu có bạn xem về sau, chỉ là để sẵn sàng cho cái lễ cuối cùng đầu có ý nghĩa gì lành với dữ". Đây là nói táng (chôn) là giấu đi (tàng) chẳng có liên quan gì đến lành dữ cả.

Lã Tài cho rằng cổ đại chôn không có chọn ngày. Ông dẫn dùng kinh điển cử ra các sự thực, bảo : "Sách "Lễ ký" nói : "Bói chôn trước chọn ngày, đó là chọn ngày cuối cùng của tháng, do đó tránh để khỏi nhớ. Bây giờ kiểm lại sách chôn cát ("Táng thư") có ngày Kỷ Hợi dùng để táng cực hung (dữ). Cần thận xem lại thời Xuân Thu, ngày này chôn cát bình thường cũng hơn vài mươi đăm". Các ví dụ như thế này còn rất nhiều. Lã Tài còn lấy dẫn chứng Từ Sản nước Trịnh chôn cát Trịnh Giản Công chỉ bàn nhân sự không bàn thời gian, nói rõ là chôn không chọn ngày.

Lã Tài còn biểu lộ tình cảm phần nộ thuật lại toàn diện cái tục chôn ác hại thời ấy : "Từ gần đây lại thêm phép chôn âm dương, hoặc chọn năm tháng tiện lợi, hoặc lường đất mộ gần xa, chỉ một việc sơ sẩy là họa đến chết, sống; thầy cúng

lại lợi dụng điều đó để vòi vĩnh, chẳng ai là không gây trở ngại, quen sử dụng cái thuật "táng thư" phải có đến trăm hai mươi nhà, đều nói lành dữ, đều đề ra kiêng cử... Tục quê không hiểu biết, cứ tin vào táng thư, đồng cốt lại lừa những cát, hung, người ngu dốt chỉ có mà bất hạnh. Tùy theo lúc mà vỗ ngực, chọn đất táng mà hy vọng lên làm quan, gặp lúc độc hại, khi chọn thời gian táng đều quy vào tài lộc. Hoặc bảo ngày Thìn không hợp khóc lóc, hoặc cười gương mà gây ra trước khách khứa, hoặc hỏi sẵn hỏi đón những gì thuộc cấm kỵ lúc lâm huyết, vẫn quần áo đẹp không đưa người thân. Thánh nhân đặt lễ giáo, há tự nhiên ư ? Táng thư bại tục, nhất trí với việc này chẳng !".

Lã Tài nhằm đúng tình hình an táng dựa theo "ngũ tính" đương thời và đề ra câu hỏi : "Giờ cho tang táng lành dữ đều y theo ngũ tính tiện lợi. Táng xưa ở phía Bắc, quốc đô hoặc diêm triệu tức thường có thì sao phải lấy cái ý nghĩa của tính (họ) mộ ? Họ Triệu táng ở tại Cửu Nguyên; Sơn Lăng nhà Hán, táng ở mọi nơi. Lợi trên lợi dưới, nhỏ như thế luận làm gì, mộ lớn mộ nhỏ có nghĩa gì ở đây ? Cho là con cháu phú quý không hết, hoặc với tam đại cùng phong (gió), hoặc chia sáu nước làm vương. Cái này tất là nghĩa của ngũ tính, lớn không lưu cái cũ, lý của lành dữ sao lại sinh từ đây ?".

Lã Tài còn nhằm đúng quan niệm đương thời "quan tước giàu sang đều do an táng mà có, tuổi thọ dài ngắn đều do mồ mà tạo ra cả", ông chỉ ra âm dương là lý của tự nhiên, chả có liên quan gì đến tang táng cả. Tang táng mà lành dữ là một thứ "yêu vọng" (mong tưởng quái dị - ND chú). "Tang Tôn có hậu ở Lỗ chẳng liên quan gì táng được ngày lành, nếu Ngao tuyệt tự ở Kinh, chẳng dẫn lối thiên di mất chỗ", "biết quan tước lớn là tại người, đâu tại an táng mà có". Ông chủ trương

làm nhiều việc thiện thì mới mong ân trạch vô cương, nếu chẳng chịu tăng cường đạo đức tu dưỡng thì kẻ đó sẽ chết con tuyệt cháu.

Lá Tài từ lập trường lễ giáo phong kiến mà phê phán mê tín tang táng, đồng thời cho rằng nguồn gốc của giàu nghèo sang hèn là ở tích đức, đây là một loại tư tưởng chủ nghĩa duy tâm và đây cũng là sự hạn chế tư tưởng của ông.

3. Tư Mã Quang : thẳng cánh phê phán "hậu táng".

Đời Tống có Tư Mã Quang chẳng những là nhà sử học kiệt xuất mà còn là một nhà vô thần luận kiên định. Trong "*Tư Mã Quang văn tập*" có một thiên "táng luận" có thể phản ánh được sự phê phán của Tư Mã Quang đối với thuật phong thủy.

"Táng luận" trước hết thuật lại tình hình lưu hành thuật phong thủy thời đó : "Thời cổ đại có số người rất coi trọng hậu táng, kỳ thực hậu táng chỉ có tổn kém vô ích. Người bây giờ tuy không nhất thiết coi trọng hậu táng nhưng coi trọng xem phong thủy, bị biết bao điều kiêng kỵ gò bó bởi âm dương, so với thời cổ đại còn hơn rất nhiều. Người cổ đại chôn cất không có nơi nhất định, cũng không có ngày nhất định. Hiện tại lưu hành thứ gọi là "Táng thư", nào phải xem xét núi khe, hình thế cả khu đất, khảo sát can chi năm tháng ngày giờ và cho rằng sự sang hèn, giàu nghèo, thọ yếu, hiền ngu của con cháu đều do mấy thứ kể trên quyết định. Chẳng phải địa phương này, chẳng phải lúc này thì không thể chôn được. Mọi người đều bị mê hoặc và tin tưởng ở những thứ đó, do đó những người chết bố chết mẹ thường rất lâu vẫn chưa chịu chôn bố mẹ còn bảo là năm tháng chưa lợi, lại bảo chưa có đất tốt lành, thường thường đến mười mấy năm ròng, trải

đến mấy đời vẫn chưa chịu chôn cho. Thật đáng làm ta than thở !". Qua đây có thể thấy dân đời Tống mê tín phong thủy hơn dân thời trước nhà Tống, đã thế lại còn cố chấp nữa.

Tư Mã Quang muốn xoay chuyển cái tập quán này (nguyên văn là "phong khí") bèn dùng việc tang của nhà mình để nói rõ là phong thủy không nên tin. Ông lại nói tiếp trong "*Táng luận*" là : "Trước đây một đời ông tôi nhà rất nghèo, đâu có mua được quan quách mà chôn. Từ đời bố tôi mới có quan tài nhưng chẳng hề bỏ một chút bạc vàng châu báu gì vào trong mộ cả. Khi cần mai táng bố tôi, người trong họ đều bảo : "Chôn người thân là việc lớn của gia đình, không xem âm dương phong thủy là không được !". Anh tôi là Bá Khang chẳng có cách nào liền bảo : "Xem âm dương có thể được nhưng biết đi đâu tìm ra thầy phong thủy chứ ?". Người trong họ bảo : "Thôn bên có ông Trương là một vị thầy rất giỏi phong thủy, cả mấy huyện đều đi mời ông ta hết !" Do đó anh tôi mời ông Trương tới, bảo : "Tôi trả ông hai vạn tiền thù lao được không" ? Lão Trương xưa nay đi xem đất cho người khác được chẳng quá một vạn tiền, giờ nghe nói những hai vạn tiền thì sướng rơn. Anh tôi lại bảo : "Ông nghe tôi nói nhé, tôi mời ông tới, ông không nghe lời tôi thì tôi đi tìm người khác". Lão Trương vội nói : "Xin hoàn toàn nghe theo ngài". Do đó anh tôi cứ theo ý kiến mình mà chọn ngày giờ năm tháng, lại còn quy định huyệt mộ nông sâu lớn nhỏ ra sao, cả đến đi an táng theo đường nào... đều chọn cách làm thuận tiện nhất. Lại bảo lão Trương căn cứ vào *Táng thư* mà thêm luận chứng, nói thêm một lô lý do rồi đưa ra phán quyết : "Đại cát đại lợi", rồi đưa ra cho người trong họ xem. Cả họ mừng rỡ không ai phản đối cả. Năm nay (năm Nguyên

Phong thứ 7 đời Tống Thần Tôn), ông anh tôi 79 tuổi đã cáo lão về quê. Tôi cũng đã 66 tuổi, làm quan cận thần của nhà vua. Trong nhà làm quan cộng 23 người. Năm trước vợ tôi mất, chẳng phải mời hỏi thầy phong thủy gì cả, đến tận giờ có thấy xảy ra sự gì không tốt đâu ! Nhưng người tin theo táng thư kia vị tất đã được tốt lành hơn nhà tôi ! Táng thư là không đáng tin, nhà tôi là một dẫn chứng !".

Trừ "Táng luận" bộ kiệt tác về võ thần luận ra, Tư Mã Quang trong các văn hiến khác cũng đều phê phán ra trò thuật phong thủy. Như trong "*Ngôn Sơn lãng trạch địa trát tử*" có nói : "Nước thịnh suy ở chỗ đẹp xấu của đức, đâu có dính gì đến lành dữ của thời gian". Có thể thấy, Tư Mã Quang phản đối phong thủy không phải sự kích động nhất thời mà là cả một chủ trương quán xuyên.

Cùng lúc phản đối thuật phong thủy, Tư Mã Quang cũng ra sức dạy dỗ các vùng quê. Lúc đó Tống Thái Tôn chủ trương lấy văn đức trị thiên hạ và Tư Mã Quang rất hiểu sâu sắc cái đạo lý này. Ông cảm thấy cần phải nắm chặt lấy phong hóa từ địa phương. Cổ võ địa phương phát triển việc học, đề cử nhân tài của địa phương. Quê ông là Hạ Huyện thuộc tỉnh Sơn Tây. Hạ Huyện đất đai ở sườn núi Thái Hàng phía đầu Tây Nam, sông Hoàng Hà từ Bắc tới quanh về Đông chảy ra biển, Khâm Sơn mang dòng sông thành danh thắng khiến Tư Mã Quang thường lấy làm tự hào. Ông cho rằng chỉ có giữ gìn phong tục thuần mỹ (tức thuần phác đẹp đẽ - ND chú) thì mới có thể gây dựng được nhân tài. Trong tập "*Cẩn tập sơ*" ông đã nói qua : "Quốc gia trị hay loạn vốn ở lễ, mà phong tục thiện hay ác quan hệ ở (học) tập". Ông lại còn chuyên môn viết một thiên : "Tự phụ lễ" biểu dương dân quê làm những điều tốt.

Tư Mã Quang không tin thuật phong thủy, nhưng không phủ nhận hành vi tảo mộ. Ông cho rằng tế cúng là một phương thức biểu hiện sự thương nhớ. Khi Tư Mã Quang 22 tuổi thì bố mất, ông rất đau xót. Năm Gia Hựu thứ 3 (1058, cuối đời Tống Nhân Tông 1023-1064 - ND chú) ông ba lần dâng sớ xin chuyển về tương đối gần quê hương là Quốc Châu để tiện trông nom phần mộ bố. Ông cho rằng hiếu là gốc của nhân chính, chỉ có dạy đức hiếu mới có thể giúp gia đình hòa thuận, xã hội yên ổn.

Sở dĩ Tư Mã Quang không tin phong thủy vì ông đã quan sát và phân tích vấn đề này trên quan điểm duy vật chủ nghĩa giản đơn. Trong cuốn "*Tiềm hư*" đại biểu cho sách triết học của ông có luận thuật là không có gì không ôm được, tổ của vạn vật là "hư", "hư" là một loại nguyên khí, "hư" sinh âm dương, âm dương tác dụng nhau mà sinh ra vạn vật. Trên đời này không có quỷ thần cũng chẳng có "mệnh trời" (số trời). Ông chủ trì biên soạn bộ "*Tư trị thông giám*", một nguyên tắc viết sử là "Không nói điều quái dị", hễ là chuyện quái dị huyền hư là không tin, bỏ hết khỏi sách sử chính thức những chuyện thần quái. Chính vì vậy mà bộ "*Tư trị thông giám*" trở thành một bộ sử đáng tin hiếm có.

4. Tạ Ứng Phương : mỉm cười coi thường phong thủy.

*Xác ve sâu khô muốn hóa,
Tằm già hóa nhộng nhả tơ.
Mỉm cười coi thường phong thủy,
Sáu "tạng" (Kinh Phật) thoáng chốc năm trời.*

Đây là bài thơ nhỏ tin tưởng vào sự tiến hóa của tự nhiên, coi thường thuật phong thủy rút ra từ "Quy Sào cáo"

quyển thứ 5, vốn là sách của Tạ Ứng Phương, một nhà vô thần luận thời Nguyên Minh. Tạ Ứng Phương (1295-1392) cả đời nghèo đói, dùng bút mực để kiếm sống, bèn bỏ không ngừng đấu tranh với mê tín thần học, ông viết ra những tác phẩm sáng giá "Biện hoặc thiên", "Quy Sào cáo" dùng để vạch trần những tà thuyết dị đoan ở đời, phát triển ơn đức ngầm và ánh sáng sâu xa từ trước kia.

"*Biện cảm thiên*" chia thối đời mê tín thành 15 loại : sống chết, dịch lệ, tế lễ, yêu quái, đồng cốt, bói toán, làm đám ma, chọn đất táng, xem tướng, đoán số, phương vị, thời gian (ngày giờ), dị đoan... Mỗi loại lại trích dẫn các tư liệu của các bậc tiên triết về vô thần luận sau đó thêm lời bình luận ý kiến của mình. Trong sách này, Tạ xưng là "Tôi ghét dị đoan tà thuyết bịp dân" và muốn "chỉnh phong tục, cấm yêu vọng", (tức những lời lẽ ma quái lừa người - ND chú).

Còn "*Quy Sào cáo*" lại là một bộ tập hợp thơ văn trong đó có nhiều bài văn vô thần luận, Tạ nói là muốn "chỉnh đốn lại cái sai của người đi trước, sinh tai mất mới cho dân, chấn chỉnh nâng cao phong tục, lễ giáo, thúc đẩy tang ma đơn giản, và khuyên làm theo phong hóa".

Tạ Ứng Phương cho rằng sống chết là lẽ tự nhiên, sống là người bắt đầu, chết là người kết thúc, người chết thì khí tan. Vì vậy người chết rồi gia đình chớ nên để tang 3 năm, càng không nên mời thầy cúng lập đàn siêu độ vong linh người chết. Nhà ông trước sau có hai người qua đời đều không làm theo "lễ" của đời thường làm. Ông còn dặn con cháu là sau khi ông chết nên theo gương Lưu Linh đời Tấn mà chôn cất giản tiện. Trong "*Quy Sào cáo*", Tạ Ứng Phương còn có thơ : "Muốn học Lưu Linh chết chôn sơ, theo gót cấp

mai thiếu dư, dài ("dư" và "dài" là tên gọi hai đẳng cấp thấp hèn trong xã hội nô lệ cổ đại sau dùng chỉ chung người có địa vị thấp kém - ND chú), mã sinh cỏ nát cồn mấy cọng, giấc mộng Nam kha há dễ về ! Cười mỉm đoán chừng thân kiếp nữa, hai hiền nhân cụng cốc trong tay. Nghèo ở nơi đâu thì cũng vậy, trước song nước chảy mướt rêu xanh". Trong bài thơ có "hai hiền" tức là chỉ Thang Đạo Nguyên và Tào Tử Thọ là hai người được Tạ Ứng Phương lúc còn sống mời giám hộ đám ma mình chôn sao cho đơn giản.

Di chúc của Tạ Ứng Phương : "Nếu có chết, mang chôn gấp, ý muốn thế ! Nay ngẫu nhiên được nắm đất nhỏ ở mặt dương núi ngang, lấy mà đóng gạch. Để ngày khác mà che quan tài, chôn càng mau lẹ, chớng cái mai dài của ta, hát lên tự thích". Ý muốn nói Tạ chết thì chôn cho nhanh, chẳng cần chọn ngày, cũng chẳng cần dùng lễ lạt phiền toái. Ông sợ con cháu không tuân theo di chúc bèn viết bài thơ "*Nhấn hai con*", nhắc nhở các con rằng : "Người đời có sinh thì có tử, nuôi sống tiền chết chôn tự nhiên. Một theo Dương Mặc tới Đam, Thích (tức Lão Đam tổ của Đạo giáo và Thích Ca tổ của Phật giáo - ND chú), dị đoan tà thuyết lắm huyền truyền. Ta sinh vốn kém sức học hành, buồn căng đê sóng thuyền băng băng. Đầu xanh cấp mai ngày theo ta, lúc chết chôn ngay trước núi ngang. Không khổ sa môn đưa làm phật, không khổ vũ khách ("vũ" là lông chim, "vũ khách" đây chỉ loài chim hạc, tiên hay cưỡi, như người khách tới đón - ND chú) đưa lên tiên. Đèn sơn bát tất chiếu đêm dài, chặt cây bát tất quán tiền giấy". Qua đây có thể thấy lòng quyết tâm phá bỏ tục lệ chôn kiểu cũ của Tạ Ứng Phương, thật là kiên định.

Tạ Ứng Phương cho rằng những người thật tin phong thủy cũng là mưu lợi cho mình. Trong "*Biện hoặc thiên*"

quyển 2 ông đã nói : "Chọn đất chôn người thân, cũng là xưa con hiếu cháu hiền dụng ý như vậy. Nhưng đời sau hoặc do thuyết phong thủy, thường phần lớn là mưu lo cho mình". Sự chôn cất cổ đại là kính hiếu, còn chôn cất thời nay là lo cho bản thân mình.

Tạ Ứng Phương còn phản đối các kiêng cử về ngày giờ và phương vị. Trong "Biện hoặc thiên", ở quyển 3, ông đã chỉ rõ : "Cố hết sức người là được, còn thiên thời sao phải quá nệ !". Ông cho rằng ngày giờ chẳng liên quan gì đến lành dữ, chỉ cần xử sự phù hợp đạo lý là có thể làm được rồi. Bất tất phải câu nệ vào "việc trong, dùng ngày mềm, việc ngoài dùng ngày cứng" (mềm, cứng đây là lẽ và chẵn - ND chú). Đối với phương vị ông bảo là "việc nhỏ" và chỉ ra rằng : "Đồng cốt bói toán quàng xiên, giả thần từ đó, cấm đoán trăm bề, cầu đảo không chừng, thậm chí phá tường dời nhà, có thể cái hại không chỉ một sớm một chiều và coi là nhỏ được" !

Tạ Ứng Phương còn mặt đối mặt bài xích thầy đồng. Một hôm một đám đồng cốt đến thôn nhà ông, ông ôm bệnh trở dậy lớn tiếng hò hét, vung quyền cước cùng dân thôn đuổi đám đồng cốt phải chạy, mồ hôi toát ra đầy mình, bệnh ông đỡ hẳn.

5. Triệu Phương : trọn mắt coi khinh "táng thư".

Về "táng thư" nhà học giả thời cuối Nguyên đầu Minh là Triệu Phương từng có sách "*Táng thư vấn đối*" đề xuất nhiều kiểu giải độc đáo. Triệu Phương tự là Tử Thường người huyện Hưu Ninh tỉnh An Huy, tham gia soạn "Nguyên Sử", học thức uyên thâm.

Thiên mở đầu sách "Táng thư vấn đối" đã hỏi lời lẽ thật của họ Quách trong "Táng thư" là sao ? Hay là xưa có truyền

lại ?" Tiếp đó lại đáp : "Không thể khảo chứng. Sách "Chu quan" chôn người thường ở bãi tha ma chung, đại phu nằm mộ nơi thường cũng đều có tôn ty (tức cao, thấp về địa vị - ND chú)... "Hán thư - Nghệ văn chí" ghi nhà hình pháp tiến hành đại quy mô thế của chín châu để lập thành quách... phép táng đất bắt đầu phân phối từ đây chăng ? Ta thường đọc bài "mộ phú" của Trương Bình Tử thấy ở trong tự thuật tình trạng trên dưới Cương Lũng, đại thể như cách "tìm long bắt mạch" như "Táng thư" bây giờ, há thuyết này từ cuối đời Đông Hán đã làm ở trong giới sĩ đại phu ? Cho đến Cảnh Thuần thì tiện lợi nhất, đời thấy táng mẹ tới dốc cao, khỏi lo họa thủy tai, phù hợp với chứng cứ mà "táng thư" lại truyền thuộc về họ Quách, cũng chẳng có gì căn cứ để khảo chứng".

Tiếp đó lại hỏi : "Táng thư" đời vẫn có, tất nhiên từ Tề Lương đến quán tử đời Đường không nói tới, đến Tư Mã Ôn Công đời Tống vẫn muốn đốt sách này, tại sao ?" Đáp : "Vì lời này tương phản lớn với lý. Sách có thể đốt, thuật sẽ mất... "Táng thư" một mình nói có thể đoạt thần công, có thể "tấn" công vào mệnh trời. Hi, đó là khinh trời, lờ thần, phỉ báng tạo hóa mà lừa nhân dân, thật quá đáng. Thói đời yếu đi vì thuyết người cho rằng đạo trời nhất định có chia, như thế có thuật để mà biến cải, tất có nhân sự là có thị phi, đen trắng, nguồn gốc tinh tế trong vật ta được mất có thể bị diên đảo"... Xét từ phía người thờ đó mệnh trời và thần công đều là thứ không thể nào biến đổi được, thế mà "táng thư" lại cho là có thể biến đổi được nhờ thông qua chọn đất cho tang táng. Tư tưởng "biến đổi được" là đúng vì con người thông qua sự nỗ lực có thể cải biến được số phận. Nhưng hòng thông qua chọn đất mà biến đổi được số phận thì thật là khinh mình khinh người. Triệu Phương khi phê phán về vấn đề này đã

là đứng trên lập trường "trời không đổi, đạo cũng không đổi" của phái hình nhi thượng học, chẳng những đã chẳng tiến bộ mà còn lộ rõ bộ mặt bảo thủ về đạo học của ông ta.

Lại hỏi : "Cái lý về đất táng có những gì là hợp lý ?"
Đáp : "Cái gọi là cưỡi sinh khí là đó. Ban Mạnh Kiên nói : "Hình và khí là đầu đuôi của nhau, chỗ tinh vi lạ đặc biệt này thuộc về tự nhiên là chỗ cần thiết của hình pháp và là biểu lý với nhau (biểu : bên ngoài, lý : bên trong, "biểu lý" cũng gần như "nội dung và hình thức", một phạm trù của duy vật biện chứng - ND chú) như lời "Táng thư" đã nói. Núi khe nổi dừng hợp tan và thần giao khí cảm (sấn cho) tình của trăm vật, mà sách về địa hình với các nhân vật xem "cung trạch" cùng ra từ một nguồn mà học trò Dương, Liễu đời sau này đã thành công, tinh thông kỹ năng thừa lại cực kỳ biến hóa, về sau cái cơ hội "đất linh sinh nghi" được lợi dụng để táng mà sau chẳng mất mát gì... Việc này tuy thấp hèn nhưng lý lại rất tinh vi" ! Đây là nói ý Triệu Phương cho rằng phong thủy tuy "thấp hèn" nhưng những gì luận thuật về "lợi dụng sinh khí" là có đạo lý nhất định.

Hỏi : "Hiện nay thuyết phương vị ở Mán Vu cũng được "Táng thư" chỉ cho ư ?" Đáp : "Bàn ngữ hành vượng, tàn, sinh, khắc đó là việc của nhà âm dương, không phải vì vậy mà cầu hình pháp. "Táng thư" nói phương ở thế với thứ (tự) của hình, mà gần đây có ông Lâm Xuyên Ngô san định sách này, bố trí lời lẽ ở đầu Thiên tạp luận đã từng cùng người bảo là phương vị và thời gian chẳng liên quan gì đến địa lý, có thể coi được là gốc". Đây ý muốn nói phương vị của nhà âm dương được người thời đó quan niệm không phải là nguồn từ "Táng thư".

Hỏi : "Thuật phong thủy lưu truyền thế nào ?" Đáp : "Chẳng biết tự nổi lên ra sao. Người đất Cống tương truyền rằng nhân sĩ đất Mán có cầu táng pháp ở người Giang Tây, không gặp người đó, bèn đi xem các nơi nổi tiếng của quận, dùng la kính mà đo, tự hiểu lấy phương hướng cùng nhau tham hợp mà truyền hiểu thuyết này như vậy, mà kẻ mù gỗ bàn dè nển để cầu ngày để so sánh mà sách ra sau ích lợi thêm khéo léo, bí mật, được dần dà hành nghề ở Mán Trung, lý cũng có thể là thế" ! Đây là muốn nói thuật phong thủy ở Phúc Kiến là từ Giang Tây truyền sang, người Phúc Kiến dùng "la kính" và các loại "nghi khí" (các khí cụ trang bị, máy móc tinh vi về khoa học kỹ thuật dùng để đo lường quan trắc, thực nghiệm, kiểm nghiệm v.v... - ND chú) để đo lường các thắng tích ở Giang Tây rồi phát huy thêm lý luận mà thành ra lưu phái ở Phúc Kiến.

Hỏi : "Tại sao có một số đất táng của các đại gia khanh tướng lại rất linh nghiệm ?" Đáp : "Về các nhà hưng thịnh tất đời trước phần lớn đều có đức ngầm, âm thiện đã dày mà không được báo đáp, cho dù có chẳng chọn đất để chôn thì sự gặp đất lành với chuyện con cháu may lành cũng đã ngầm phù hợp đâu cần nói. Mà trên thiên giới cũng thế. Đời sau chỉ thấy cái trước hưng thịnh mà chẳng biết cái sau là tự đến". Đây ý muốn nói tốt lành và hưng thịnh toàn dựa vào tích đức mà có.

Hỏi : "Bậc đại nho như Chu Hy sao cũng coi trọng phong thủy" ? Đáp : "Bậc đại hiền quân tử làm việc không thể bàn luận kiểu người thường được". Ở đây họ Triệu đã hãm mình vào cái "thế giới quan thánh hiền" cho rằng bậc thánh nhân với người bình thường không thể nói như nhau được. Triệu không dám chính thức vạch cái hành động xấu của Chu Hy mà lại dùng thế giới quan thánh hiền để lấp liếm đi.

Cuối cùng Triệu Phương cũng nói rõ về động cơ soạn cuốn sách này : "Đất táng lành dữ, mỗi còn sau thân mình. Cho nên chưa có thể kiểm tra đến cùng để biết sự tệ hại, việc có quan hệ đến lễ tiết lớn của sự tống chung, (chỉ việc lo liệu lúc người bề trên thân thuộc hấp hối hoặc sau khi chết lo việc tang ma - ND chú), các quán tử nhà Nho xưa vẫn để chuyện đó mà không phế bỏ, mà các phong tục lưu hành vì vẫn chưa có thể bao hàm hết biểu lý cực kỳ tinh thô đối với lý do được mất nên mới cố làm cuốn "táng thư đối đáp" này."

Xem chung cả thiên thì Triệu Phương tưởng mở rộng việc phê phán "Táng thư" nào ngờ ông ta đứng trên lập trường đạo học nên sự phê phán của ông ta yếu mềm không có sức, thậm chí còn không nói gọn được cái thuyết của mình.

6. Vương Đình Trương : bình xét khôn ngu giả đối tệ hại.

Wương Đình Trương (1474 - 1544) tự Tử Hành hiệu là Tuấn Xuyên, là nhà triết học thời Minh, là nhà vô thần luận. Truyền lại ở đời có "*Ngũ thi gia tàng tập*" 56 quyển trong đó có "*Nhã thuật*", "*Thận ngôn*". Lại còn "*Nội đài tập*" 7 quyển, "*Tang lễ bị trừ*" 2 quyển là các tác phẩm đại biểu. Ông có quan điểm duy vật chủ nghĩa giản đơn, kiên trì nhất nguyên luận về khí, phủ định ngoài vật chất còn có chúa tể, phủ định thuyết tai dị và điềm lành, phủ định sách truyền tà thuật, phủ định quan niệm ngũ hành thần bí, phủ định cả quỷ thần lẫn thói mê tín dị đoan ở đời.

Đối với phong thủy, Vương Đình Trương bài xích thẳng tay tà thuật. Ông chỉ rõ trong "*Nhã thuật*" là phong thủy chả có lợi ích gì với con người, chả làm gì có "phúc ếm" cho con

cháu. "Gọi là phúc ếm để cho con cháu, há chẳng là hốt hoảng sai lầm mãi, không hiểu gì trong lời nói ư ? Hướng hồ con cháu có giàu có nghèo, có sang hèn, hoặc thọ hoặc yếu, hoặc hiền hoặc ác... tất cả đều khác nhau, nếu nói đất hiền, con cháu đều cùng được âm phúc ấy mà sao lại khác nhau ?... Ví bằng phong thủy có thể vớt bỏ khỏi làm, nhà nông chả cần trông thiên thời mà trồng cấy, nhà buôn chả cần sang hèn đẹp xấu, người làm thủ công chả cần thành thạo khéo léo, kẻ sĩ chả phải đọc sách làm bài, cứ tin độc vào phong thủy ngồi đợi (phúc lộc) tự đến, rồi về sau sẽ được cái gì ? Đây muốn nói, cùng mê tín phong thủy như nhau, tại sao các người trong đám con cháu lại sang hèn thiện ác khác nhau ? Nếu phong thủy quả là linh ứng, liệu sĩ nông công thương có thể bỏ hẳn quy tắc hành nghề của mình mà ngồi đợi được hiệu quả ích lợi chăng" ? Câu đặt vấn đề này của Vương Đình Trương quả thật bén nhọn dồn các nhà phong thủy hết đất nương thân.

Đối với các thứ mê tín phong thủy, Vương Đình Trương trong tập "Ngũ hành phối tứ thời biện" đã phân tích nguồn gốc xã hội, ông bảo đây là "trí tạo mê, ngu tạo tin, giả thành thuật, tậ (hại) thành (phong) tục, cái đạo thuần chính của thánh nhân bị lệch lạc". Đây muốn nói, kẻ trí lợi dụng mê tín để làm tê liệt quần chúng, kẻ ngu nhầm mất tin theo tự trời chân tay mình, kẻ lừa đảo biến mê tín thành thuật đồng bóng còn kẻ tậ hại biến tình hình này thành tập tục.

7. Đường Thuận Chi : thấy mũi khinh bỉ tội nghiệt của kham dư.

Đường Thuận Chi (1507 - 1560) người đời gọi là "Kinh Châu tiên sinh" người Vũ Tiến (tức Thường Châu tỉnh Giang

Tô ngày nay). Ông thông hiểu thiên văn, địa lý, binh pháp, nhạc lý... từng tham dự "kháng nụy" (chống "nụy", "nụy" là từ gọi Nhật Bản một cách khinh bỉ ("lùn"), đây ý là chỉ bọn cướp biển Nhật Bản thường xuyên cướp bóc vùng biển Triều Tiên và Trung Quốc trong 3 thế kỷ từ 14 đến 16 - ND chú), quan làm đến chức Tuần Vũ Phụng Dương.

Đường Thuận Chi vẫn thấy mũi coi khinh phong thủy. Theo sách "Cổ kim đồ thư tập thành - Kham dư bộ", Đường Thuận Chi đã phân tích thuật phong thủy về mặt tâm lý, văn viết : "Xin hỏi các nhà đồng cốt, tinh, tướng, kham dư rằng nói là lành (cát) vị tất nhiên thế ! Người nghe chợt mừng. Nghe nói các nhà đồng cốt, bói toán, tinh, tướng, kham dư vì cái quyền cho con người lành, dữ, buồn, vui mà bôn tẩu. Mà các sự lành, dữ, buồn vui đều từ miệng các nhà đồng cốt, bói toán, tinh, tướng, kham dư nói ra, nghe thế là sao" ? Đường Thuận Chi cho rằng : "Tinh người thường vui và hy vọng được luôn như vậy nhưng chưa chắc; mà thường lo nghĩ, cầu mong như vậy nhưng không thể biết được, thế mà các "thuật gia" (chỉ các nhà làm các nghề bói toán, phong thủy, đồng cốt v.v.. gọi là "thuật" - ND chú) ngang bằng quý thần, tự cho mình là thần, lăm mồm mép để mê hoặc cho người tin, khéo phát ra trong cái lạ, tạo lòng hy vọng thường thấy trong lo nghĩ, mà thường hỏi những người bằng với quý thần mà khéo léo tung ra những cái lạ trong lời nói có thích hợp đi vào những cái sâu xa chẳng" ? Tiếp đó Đường Thuận Chi tiến hành phê phán phong thủy : "Trong các nhà phát đạt nhất là kham dư, vạch trời chỉ đất, chi li ngũ hành bát quái, cái quái lạ trong lời càng lăm thì người ta càng tôn kính. Nhà kham dư ta không biết bắt đầu từ đâu, ý ta ban đầu vốn để đợi đất nghiệm khí, đo lường thủy mạch, để yên người chết

mà tán hiệu thảo, như thế là được. Chả cần đến cái thuyết quý âm về sau này. Từ thuyết nọ mà làm để đến nỗi khiến con cháu phơi lộ người trước ra mà không chôn vì còn đợi đất tốt ngày lành, để lâu đến nỗi không tránh nỗi nạn thủy hỏa vốn có, hoặc lấy từ trong đất ra thứ xương thịt hủ nát mấy chục năm, không có một dòng nước rửa khó mà dời đi. Thậm chí Dự Chương vây vùng Hấp cướp đất để táng (huyện Hấp thuộc tỉnh An Huy - ND chú), thường dẫn đến giết người không ngừng. Như thế cái thuyết của nhà kham dư, ta sợ chẳng đưa lại điều lành mà là đưa đến tội nghiệt vậy" !

8. La Ngu Thần : bàn điều nghi hoặc tỏ sự ghét cái ác.

La Ngu Thần người thời Minh Gia Tĩnh (vua Minh Thế Tông 1522 - 1567, ND chú), "Minh Sử" quyển 207 có đưa sự tích về La phụ thêm vào (Từ Thân truyện), đoạn cuối viết rằng : "Ngu Thần người Thuận Đức, Quảng Đông. Chủ sự bộ lịch sử, tính tình cứng cỏi ghét ác. Đã trở về, ở Lư sơn, đọc sách soạn thuật, một năm cũng dăm ba lần".

"Cổ kim đồ thư tập thành" ghi có "Biện cảm luận" của La Ngu Thần, đây là một thiên phê phán phong thủy có sức mạnh. Bài viết vừa mở đầu đã nói khá gay gắt. Hoặc hỏi : "Thuyết phong thủy ra sao" ? Nói : "Tà thuật, (mê) hoặc thế giới để ngu dân". "Giờ các kẻ sĩ có chức sắc sùng tín (phong thủy) mà không đổi (ý) là cơ sao" ? "Đó là tham bỉ, cố chấp, cầu lợi mà làm thôi !" !

Tiếp đó, La còn kể lại thời đó phép chôn chọn năm tháng, đợi tiện lợi, hoặc lượng đất mộ xa gần... thành tục lệ ác nghiệt ra sao, ông chỉ ra rằng thời thượng cổ phép làm tang đâu có

chọn năm tháng : "Chư hầu chôn 5 tháng, đại phu qua thời, (kẻ) sĩ tất qua tháng, do sang hèn mà khác nhau, lễ cũng khác số nhau, cứ kỳ trước mà chôn nói là không nhớ, đến kỳ sau không chôn, nói chệch đi là gần với lễ".

Thầy phong thủy đời Minh cho rằng "Ngày Ty, Hợi, mà chôn cực hung (dữ)". La chỉ ra rằng : "Cần thận theo thời Xuân Thu, ngày đó chôn cũng hàng hơn chục người, như thế chôn không cần chọn ngày có thể khảo sát được ! Sách "Ký" viết : "Việc lớn nhà Chu làm lúc rạng sáng, nhà Ân làm trong ngày, nhà Hạ dùng lúc hoàng hôn". Trịnh Huyền bảo : "Việc lớn (đó là việc) tang táng". Điều này chỉ trực thuộc đương thời đã thường nghe".

La còn phê phán tục chọn đất, bảo : "Gặp mừng ở người, nắm đất chả dính dáng gì... Đời xưa táng cùng một khu vực, đầu có gò bó vào long mạch, xưa họ Triệu táng khắp Cửu Nguyên, Sơn lăng nhà Hán rải rác khắp nơi, trên lợi dưới lợi, coi nhẹ việc đó không có bàn, cả đến con cháu, giàu sang hoặc cùng tam đại cùng được phong, hoặc chia sáu nước làm vua, nghĩa của năm họ ("ngũ tính") lớn không nệ cổ lạnh dư gì cả, sao cứ thế mà sống ? Còn danh vị nhân thần, tiến lùi không thường, có đầu hèn mà cuối sang hoặc trước may sau rủi".

Ngoài ra La còn phê phán thuyết "ngày thìn không được khốc lóc", "họa phúc vốn ở xương khô, đất phôi ("phôi thổ" : loại đất làm "xương" (cốt) cho các loại gốm sứ, chưa đưa vào lò nung - ND chú) đoạt cả quyền tạo hóa", "xá nhân sự ("xá", cách dùng khiêm tốn đối với người hơn tuổi hay kính trọng - ND chú) tin quý thần, cầu phúc lợi mà nâng (người) thân", "cải táng mà dời chuyển" v.v... Ông thống

trách : "Quá lắm, tà thuyết đầu độc người ta, quá cả mãnh thú".

Cuối cùng La cũng nói nguyên nhân soạn tập viết này : "Còn thừa đau người trong gia tộc chưa chôn, người xa đến hai chục đời, người gần cũng quá mười năm mà chỉ vì con cháu mang cái tâm tham bỉ vẫn còn câu chấp cái thuyết âm dương kiêng kỵ mái. Cố soạn thiên này vì vẫn từ có nhiều phần châm chích đồng thời luận thứ kết thúc ở năm tháng, cơ hồ người xem cũng có phần thương xót cho".

9. Hạng Kiêu : âm có ứng chưa đủ tin.

Hạng Kiêu là người thời Minh Gia Tĩnh, từng làm tri phủ, tham chính... một số chức vụ. Sách "*Cổ kim đồ thư tập thành*" có ghi của Hạng sách "Phong thủy biện", trọng điểm là phê phán thuyết âm ứng của phong thủy.

Đầu tiên Hạng nói quan điểm tang táng của mình : "Táng, là đại sự tổng chung. Người con phụng sự người thân, vốn là không để dùng đến sức. Nguyên xưa bói trạch, yên quan quách, từ thiên tử đến thứ dân cổ kim chung thế cả. Thế phách người thân yên, con thứ dân lòng cũng yên ổn. Cho không hết tận con của người mà chỉ độc mình không tin ư ? Nhưng cái gọi là "phong" lấy từ sự giấu nấp của thế núi, sự đầy bèn của sắc đất, phong không xông vượt bốn mặt với phong không nhắc đến gọi là thủy, lấy từ chỗ cao cạn của địa thế, không để thủy gần với da của người thân là được. Nếu thế "thủy" (nước) khuất khúc mà quy đổi không thì lại có ý nghĩa thứ hai. Bày ra cái gọi là vụ lệnh mà về sau không vì thành quách, không vì đường xá, không vì mương rãnh, không vì cây bừa, không vì cường hào cướp đoạt thì nghĩa đã rõ ràng, cho yên được không tin ư ? Các quan điểm này phản

ánh cách nghĩ của đại đa số kẻ sĩ thời Minh. Tức là : tang táng là việc lớn, chỉ cần sao cho người chết được yên ổn là được.

Tiếp đó Hạng dùng phần lớn thiên sách phê phán thuyết "âm ứng" của phong thủy, quan điểm chính là :

"Giả sử có thuyết "âm ứng" cũng chẳng phải mưu đồ muốn có của người nhân, con hiếu, hướng (hồ) vạn vạn người chẳng có cái lý đó. Nay Phu tử với mẹ cha, sống muốn ở cung thất đẹp, chết muốn ở yên nơi trạch triệu, lòng và ý nghĩ của hiếu tử chỉ là một. Cha mẹ với con, sống thì muốn phúc lợi, chết thì linh thiêng, mà coi âm có lòng yểm hộ cho cũng là một. Nhưng khí tụ thì sống, khí tán thì chết. Hình liền hủy nát, thần cũng phiêu tán, khôi phục vào vật nào để âm phù cho con cháu" ?

Thời đó thầy phong thủy cho rằng "khí đất có thể âm phù cho người, theo địa đạo mà mau mắn lập nên". Hạng thì cho rằng : "Xương nát, đã lộn lên cả mớ, tuy do trời đất sinh, có đức lớn của sinh, cũng đã không thể phục sinh lại được ! Đã không thể phục sinh, mà nói thừa sinh khí để âm phù ngược lại cho người sống, liệu có lý không" ?

Thời đó có một số người tin theo thuật phong thủy, bảo : "Tôi đã thấy nhà Ất, Giáp nào đó táng ở đất lành tốt cho con cháu, thấy rõ họ hưng thịnh; nhà Giáp, Ất nào đó không tốt cho con cháu, thấy rõ họ cũng đang lụn bại, nếu ảnh hưởng ứng nghiệm, hình tiếng nhiều, mình ông dám không tin à ?" Hạng trả lời "Thịnh , suy có cái lý tìm lẫn nhau, trời đất cũng có lúc tận, đã muốn gặp thì gặp đâu phải nguyên cơ đất táng. Đã vi lễ mà hóa hóa hóa thủy với tổ tông, không có đất táng, cũng hoặc có thịnh vượng chẳng". Hạng còn dùng

lịch sử để làm dẫn chứng thuyết minh : "Kinh đô Nghiêu ở Bình Dương, Kinh đô Thuấn ở Bồ Bản, Kinh đô Vũ ở An Ấp, kinh đô Thang ở Hào, Văn, Vũ thì đô ở Cảo Kinh (tức Chu Văn Vương và Chu Vũ Vương mở đầu cho nhà Chu - ND chú) đô ở Lạc. Các đô hội đó ở thửa ban đầu, người vốn cho rằng đó là sự linh ứng của núi khe. Cho đến giờ núi khe thường vô bệnh mà con cháu có thấy phục lại đâu" ? Đây là muốn nói Nghiêu Thuấn là thánh hiền đến thế, khi xây dựng kinh đô chọn được nơi địa hình rất tốt nhưng họ cũng có phù hộ được cho con cháu đâu mà con cháu họ cũng mai một với đời, hướng hồ là bình dân nói chung ?

Đương thời còn có người cho rằng : "Phong thủy chỉ có gặp chứ không thể cầu được". Hạng giải thích bảo : "Cái ý này che lấp mất sự âm ứng của phong thủy, giả sử có thể đi nữa, cũng chỉ là con hiếu người nhân có thể thừa hưởng mà không thể dùng sức mà cầu được. Cái thuyết quy nạp tự mở rộng này lấy ý ngược với chí, thế là được". Hạng đối với cách nhìn này rất tán đồng, ông bảo : "Dịch nói : "Nhà tích thiện tất có thừa niềm vui, nói tổ tông đã có chính âm ứng. Thi nói : "Không nghĩ đến tổ vấn tu đức, nói mãi phối hợp với mệnh, tự thuật lăm phức. Nói tự tu (đức) là đang (thu) hoạch được chính âm (ứng). Điều này Trinh, Châu đều đã có chú giải, tôi đây không thể hàng ngày không giảng cầu cho được !" (giảng cầu : coi trọng vấn đề nào đó khó thực hiện nổi nên cố gắng tìm cách làm - ND chú). Đây ý muốn nói không nên tận tâm sức truy tìm đất báu phong thủy, chỉ nên hết sức làm người con nhân, hiếu, tự nhiên sẽ được báo đáp tốt.

Tuy vậy tư tưởng của Hạng Kiêu cũng có hạn chế, ông đã không phê phán thuật phong thủy từ cơ bản và không phủ nhận phong thủy một cách triệt để. Thậm chí trong văn

chương ông còn tuyên dương : "Người ta nghèo hèn, giàu sang, sống chết, thọ yếu đều đã có trời và khí vận định thay, lý này là bình thường, không đủ lấy làm lạ". Điều này nói rõ Hạng vẫn còn nồng nàn mùi vị duy tâm của thế giới quan thiên mệnh nên so với những người như Vương Sung đời Hán vẫn còn một khoảng cách nhất định.

10. Trương Cư Chính : nhất nhất bài xích.

Trương Cư Chính (1525 - 1582) tự Thúc Đại, hiệu là Thái Nhạc, là nhà chính trị đời Minh. Ông được vua Thần Tôn (1573 - 1620) trọng dụng tôn làm "thủ phụ" (người giúp việc hàng đầu - ND chú) thực hành cải cách, chủ trương chính đốn chính trị, tăng cường binh bị, điều chỉnh thuế khóa, sửa đổi phong tục. Năm Vạn Lịch thứ 6 (1578) khi ông về quê chôn cất bố là Trương Văn Minh có soạn cuốn "*Táng địa luận*", dùng tư tưởng duy vật chủ nghĩa phê phán phong thủy mê tín.

Mở đầu cuốn sách, Trương Cư Chính đã tỏ rõ lập trường mới mẻ : "Đời nói chôn ở đất có thể làm con người được họa phúc; nói chôn ở đất lành nhà được hưng vượng; bị đất dữ nhà tất lụn bại; có ảnh hưởng như dầu, trống ứng với nhau, toàn nhằm nhĩ !".

Tại sao phong thủy lại nói nhằm ? Trương Cư Chính cho rằng : "Người chết thì thần tiêu tan, khí quý bay đi... Đâu còn biết lại được nữa... Nếu thế phách đã không biết gì (nguyên văn : "vô tri") y như đất, đá thì dù có đất lành há có thể làm cho thông linh được ư" ? Trương lại bảo : "Nhà tích thiện tất có thừa nguồn vui, nhà chứa điều chẳng thiện thì có thừa tai ương, trời đất cũng thế. Như thế cũng có không hết những điều đúng, bây giờ nói nhà hưng thịnh đều lệ thuộc vào việc

táng lạnh hay dữ tăt con người đều muốn tránh tai ương mà hưởng về tốt lành, chỉ lấy tăt ở đất, đâu được, lấy ác dùng làm hiền được ư ?".

Tiếp đó Trương lấy ví dụ bảo : "Người thời cổ đại đâu có coi trọng phong thủy, toàn vút người chết xuống khe núi, các dân tộc du mục phương Bắc bỏ thi thể bố mẹ ngoài đồng trống, người ở phương Tây chết xong thì dùng lửa thiêu đi, người ở Ngô, Việt thì dùng thủy táng, sao con cháu họ cũng có sang có hèn ? Lại còn các nhân vật lớn là Hoàng Đế chôn ở Kiêu Sơn, lúc chôn thì chỉ có áo mũ; vua Nghiêu chôn ở Tế Âm đâu có làm mộ; vua Vũ táng ở Cối Kê không hề thay đổi bề mặt đất; Lý Lịch táng ở dưới chân núi Sở bị nước chảy sạt cả mộ, con là Châu Văn Vương đâu có cảm thấy bi thương; Ngụy Huệ Vương chết rồi vì tuyết sa xuống quá dày nên đổi ngày táng lại; họ đâu có coi trọng quá phong thủy mà con cháu vẫn nắm vững quyền lớn quốc gia. Cho đến nhân dân bình thường thi thể họ cũng tùy tiện bỏ ngoài gò hoang thế mà con cháu họ cũng phát đạt làm quan, đó là cách làm theo thuật tướng đất phong thủy nào vậy ?".

Trương còn lấy ví dụ để nói rõ là những người tin tưởng ở phong thủy vị tăt đã được phù hộ : "Quách Phác tinh thâm, phép thuật phong thủy khi chôn bố thì lo chọn đất lành, thế mà bản thân ông ta lại bị Vương Đôn giết chết; người gần đây tin tưởng ở phong thủy đều ra từ hai nhà Tăng, Dương. Nhưng con cháu Tăng, Dương lại đâu có nổi danh, tại sao tổ tiên nhà họ lại không chọn mảnh đất quý phù hộ cho đời sau ? Tại sao những con người này giỏi lo việc cho người mà lại không biết lo việc cho mình ? Các nhà hào phú quý tộc ở Giang Nam đợi thời tốt, đất tốt nên đã đình chỉ việc tang lại,

khiến cho thi thể cha, ông họ cứ phải trường kỳ quần lại ở đó, dẫn tới nhiều gia đình gây tranh chấp, có nhà vì tranh nhau mảnh đất mộ xó núi mà kiện cáo quan tư, cuối cùng phúc phận vẫn ở đâu ở đâu còn họa thì ở ngay trước mắt. Đây toàn là những hậu quả bất lương do quá sùng tin phong thủy mà nên".

Trương còn chỉnh đốn lại bao nhiêu là quan niệm không chính xác vẫn lưu hành thời đó - từng cái từng cái đều tiến hành bài xích.

Một loại quan niệm cho rằng "đất đai màu mỡ hoa quả tất nhiên tốt tươi, đất đai chai cứng vì muối khoáng thì rễ cây khó ăn xuyên thủng. Làm sao có thể nói đây không phải là vì lý do địa khí?".

Trương bài bác bảo : "Đất đai sở dĩ tốt vì nó có thể làm sinh trưởng thứ khác, nếu cứ lấy cây khô chết trồng vào đất tốt thì cây cũng chẳng sống nào. Nếu đưa xác chết vùi vào chỗ đất gọi là tốt thử hỏi xác chết có sống lại không?".

Quan niệm thứ 2 cho rằng trong phần mộ không có "phong" (gió), khí không rò phát ra được thì sẽ khiến thi thể yên lành, trải qua trăm ngàn năm cũng không hư nát. Nếu không thế thì trùng kiến đã đục khoét thi thể ra rồi, thế phách của người chết không yên họa lây đến con cháu.

Trương bài bác : "Người chết như gỗ mục, tuy có bảo trì không tan nát nhưng dùng để làm gì ? Người chết trận ngoài đồng trống, thịt nuôi điều quạ nhưng con cháu họ vẫn vinh hoa phú quý đầy thôi. Cái xác đã chẳng còn tri giác, còn nói gì yên ổn với không yên ổn".

Quan niệm thứ ba cho rằng : đời xưa xây dựng đô thành nhất định phải khảo sát địa hình và nguồn nước. Bây giờ nhân dân dựng nhà cũng phải coi trọng việc điều hòa âm dương. Tại sao phần mộ lại không chọn chôn ?

Trương bài bác bảo : "Xây dựng đô thành, xây nhà cửa đây là lo cho người sống do đó cần phải khảo sát phương hướng, địa thế. Thi thể đã không còn tri giác, tại sao còn có thể quan hệ đến niềm vui nỗi buồn của người đang sống" ?

Loại quan niệm thứ 4 cho rằng : những thứ phong thủy hay nói vắn thướng linh nghiệm, nếu như không thật sao dự báo trước được việc tương lai ?

Trương bài bác, bảo : "Người xem phong thủy cũng như đánh giá đồ vật, cùng một mảnh đất có người bảo lành, có người bảo dữ, có người bảo trước lành sau dữ, có người bảo trước dữ sau lành. Con người ta sống ở đời tất nhiên có người thọ lâu có người chết sớm, có người giàu sang có người nghèo hèn. Tương lai được tốt lành thì cho rằng người bảo tốt lành là linh nghiệm, gặp phải tai ương thì cho rằng người nói đất dữ là linh nghiệm. Người đời thường thích truyền đi những chuyện linh nghiệm chứ đâu thích truyền chuyện không linh nghiệm. Những chuyện hư cấu hoang đường đó không được mọi người biết tới, còn những chuyện tùy ý đoán nhăng mắc may mà trúng lại lưu truyền dằng dai ở đời. Các nhà phong thủy thường vác những chuyện ly kỳ cổ quái đi để lừa bịp người bình thường, mà người bình thường rất dễ bị bọn họ mê hoặc, điều đó đâu có phải là tin sự linh nghiệm của thuật xem tướng đất" ?

Loại quan niệm thứ 5 cho rằng : nếu quả nói là phong thủy chẳng có liên quan gì đến lành dữ, không nói đến phong

thủy lại dễ làm tâm lý không yên nên cứ để tùy theo thói đời là hay.

Trương bài bác bảo : "Thi thể chôn ở dưới đất chúng ta còn chẳng biết đã nát hay chưa nát, cần thiết là việc nên làm nhiều điều thiện. Các người có tên tuổi cổ đại vốn chẳng tin phong thủy thế thì chúng ta hà tất phải tin theo phong thủy".

"Táng địa luận" là một thiên sách phản đối phong thủy có sức mạnh chẳng những có tác dụng đẩy lên phong tục mới ở thời đó mà ngày nay đối với việc tiến hành giáo dục tập tục hay cũng vẫn rất có ý nghĩa.

11. Trần Xác : xem tướng đất hại người hại mình.

Trần Xác (1604-1677) thoát đầu tên là Đạo Vĩnh tự Phi Huyền. Sau đổi tên là Xác, tự Càn Sơ, ở khoảng đời Minh - Thanh giao nhau, là một nhà tư tưởng duy vật chủ nghĩa. Truyền lại ở đời có sách "*Trần Xác thi văn tập*" trong đó có "Táng thư" phản ánh tư tưởng vô thần luận của ông, đối với phong thủy thẳng tay vạch trần không chút lưu tình.

Trần Xác cho rằng "táng địa" chẳng có chia thiện ác gì cả, chẳng cần chọn đất mới táng. Trong "Táng luận" ông hỏi : "Đất mà đã có không thiện thì trời cũng có không thiện chẳng!

Trời không có bụng riêng tư, đã mưa móc xuống là không có chọn vật. Vật có tài hay không tài, tự khô tự tươi lấy. Đầu phải ý trời muốn khô tươi !... Sao lại có đất không thiện" ? Đây muốn nói trời đất chẳng có ý muốn thiện hay không thiện gì cả, do đó người chết chôn vào đất nào cũng chẳng có ý nghĩa họa phúc gì.

Thuyết long mạch mà thầy phong thủy tuyên dương thời đó, thậm chí còn lấy ví dụ bảo : "Mộng Điền xây Trường

thành cát đứt địa mạch nên đã bị giết, chẳng phải là ứng nghiệm sao" ? Trong "Địa mạch luận" Trần Xác đã trả lời : "Điền xây Trường thành không chỉ giết mình mà còn thúc Tần mau diệt vong vì vậy mà sức dân cùng khốn, đầu đến nghi là tuyết đất" ? Đây muốn nói nguyên nhân Mộng Điền gặp họa, đến việc nhà Tần mất đầu phải tại đục đến địa mạch mà duyên cớ tại lao dịch quá nặng nề. (Nên dân nổi dậy chống nhà Tần, như Trần Thắng, Ngô Quảng sau là Hạng Vũ, Lưu Bang v.v... - ND chú thêm).

Trần Xác chỉ rõ sự nguy hại của thuật phong thủy, trong "Di thư văn tập - Đầu dương sự tiết" ông đã tính một bản kê : "Mỗi lần táng một áo quan, có bạc (đơn giản, mỏng mảnh) cũng mong tìm loại tốt, khi dùng bỏ đi một số mẫu (đất), kẻ làm mộ to rộng có khi đến một vài chục mẫu. Giờ ở trong ấp, người đến tuổi trời cần táng, không chỉ trăm nhà, phải bỏ đi cả ngàn mẫu đất... Tính đến trăm năm thì đã bỏ đi cả mấy chục vạn mẫu đất... Ấp lớn rộng không quá trăm vạn (mẫu), ấp nhỏ thường chưa đủ mười vạn (mẫu), cứ theo cái đạo ngày nay, không biến đổi tục ngày nay đi, mong dân khỏi đói là việc không có thể được" ! Tiến hơn nữa, Trần Xác còn tổng kết thành mấy mối nguy hại của cái nạn mê tín phong thủy : một là vì kiêng cử ngày giờ, kéo dài thời gian khiến người chết bị bầy thây ra. Hai là phá hoại phép táng theo tộc họ khiến cho dòng tộc không được táng chung với nhau, là triệt cha mẹ người. Ba là tranh cướp đất bấu phong thủy, thế tất gây nên tranh cướp, dẫn đến nhà tan người thân ly tán. Bốn là chiếm cứ ruộng tốt, ảnh hưởng đến sản lượng là cướp đoạt miếng ăn của dân.

Tại sao có người tin sùng phong thủy mê tín ? Trần Xác cho rằng nguồn gốc do lũ thầy phong thủy. Trong "Táng luận"

ông đã chỉ ra rằng : "Bắt đầu từ "thầy táng" muốn của cải". Các thầy "táng" này, lợi dụng tâm lý của nhân dân mong được lành tránh dữ "nên dùng lời lẽ mà làm động (lòng) họ". Khiến mọi người bị lừa bịp, còn "thầy táng" được của cải thực.

Làm thế nào có thể cấm chỉ được phong thủy ? Trần Xác cho rằng cần phải tuyên truyền vô thần luận, tuyên truyền đất táng chẳng có liên quan gì đến ban phúc của con người để khiến căn bệnh mê tín phong thủy được trừ tận gốc. Sau nữa là phải đốt sạch "táng thư" khiến các tà thuyết hại người này không còn được lan tràn ở đời. Thứ nữa là đề xướng lại quy chế cũ là không vì người chết mà làm hại đến người sống, người đã chết cứ chôn đất nào không sinh ra lương thực mà chôn.

12. Chu Chiêu : tin đạo chứ không tin tà.

Chu Chiêu tự Công Hữu, hiệu Chuyết Am, người huyện Cù tỉnh Chiết Giang bây giờ. Ông là nhà vô thần luận chống "sống chết năm tháng chẳng lành" đầu đời Thanh. Đại biểu cho sách ông viết là "*Song kiều tùy bút*", ông dựa vào các sách kinh điển của nhà Nho, căn cứ vào sự thực phê phán phong thủy mê tín.

Trong "Nguyên tự", Chu Chiêu kể lại ông làm việc chỉ đạo tư tưởng của người : "Tin đạo chứ không tin tà, làm việc cho người chứ không làm cho quỷ, nói lý chứ không nói số, tôn sùng thực chứ không tôn sùng hư".

Ở quyển 12, Chu Chiêu cho rằng người chết chẳng thể sống lại : "(Người) được khí mà sinh, khí mà cạn là chết, chết là hết sống lại... Hình tận khí tận (hết sạch), hồn lên phách xuống, không chỗ nào không tận sao có thể vào ngực bụng

người để sống lại ở đời" ! Ở quyển 7 ông viết : "Phàm người và vật sinh ở giữa trời đất, được khí mà sinh, khí thịnh thì khỏe, khí tàn thì già, khí kiệt thì chết... Về sinh tự không mà có; về chết có thành không, tại sao lại có thần nữa !".

Về sự bắt đầu của phong thủy, đương thời có người lấy "Thi kinh - Công Lưu" có thơ : "Xưa đó trăm tuổi, nhìn đó nguồn nhật, trèo lên đồi Nam, vẫn ngó về Kinh" cho đến "tức cảnh vẫn là đồi, bên nhau âm dương, nhìn xem tuổi chầy", rồi luận chứng có phong thủy bắt nguồn từ đời trước nhà Tần. Chu Chiêu không cho là vậy, trong quyển 9 ông cho rằng : "Qua mấy câu thơ này, thời thượng cổ cho rằng dựng bang xây nhà tất đầu tiên phải định ra quy mô rồi sau mới đến việc khác. Mừng vì vị trí trước sau thích hợp, với thủy thổ phong vật đều tốt nên ca ngợi ngậm vịnh... Đâu giống hậu thế lại lo tìm long kiếm mạch, những gì là "bát tự, tứ nguyên", hoang đường nhằm nhĩ nói bậy là có thể được phúc mà che chở được cho con cháu".

Lúc ấy còn có người cho rằng "Nhà Chu tám trăm năm cai trị thiên hạ, được như vậy toàn do sức của phong thủy mà từ Hậu Tắc lại đây tích công lụy nhân, gây hiệu quả đều không đủ đạo". Chu Chiêu trong quyển 9 cho rằng : "(Nhà) Chu có thiên hạ, đức có đủ... với phong thủy không dây gì".

Đối với những người mê tín sùng bái phong thủy, trong quyển 6 Chu Chiêu đã cảnh cáo họ là hạ Hầu Anh, Quách Phác, Sái Kinh v.v... đều chọn đất bấu phong thủy cực đẹp, nhưng bản thân họ đâu có được tốt lành, chẳng những bản thân họ chịu chết mà con cháu họ cũng có được sống đâu" ? Nhà mà hưng phế đều do người đời sau trong nhà có hiền có hiểu hay không mà nên, còn tuy được phong thủy phỏng có

ích gì ?... Nhà mà hưng bại, há phong thủy thay đổi được ư ? Ở trong quyển 2 ông lại chỉ ra : "Tin quý thần là sai mưu (lược), tin thời nhật là mất thời (cơ)".

Chu Chiêu cực kỳ khinh thường phong thủy, trong quyển 9 ông đã tự nhủ : "Người đời vui bàn phong thủy, mỗi khi thấy người công danh lớn đến thôn dân (nguyên văn "manh" là từ chỉ nhân dân thời cổ đại, chủ yếu là dân ngụ cư - ND chú) người già ở đô thị tất lôi tứ thủ ngũ kinh ra mà ước định về sau, nhưng trong tứ thư ngũ kinh thực ra có nói gì đến phong thủy đâu !" (Tứ thư là các sách Đại học, Trung dung, Luận ngữ, Mạnh tử, Ngũ kinh là các sách Thi, Thư, Dịch, Lễ và Xuân Thu, là các sách kinh điển của Nho giáo phong kiến xưa - ND chú). Lại nói đến các sách kinh điển của nhà Nho "đạo này cực lớn, lý này cực chính. Kham dư là kỹ (năng) nào mà dám dẫn các sách này để làm chứng cứ" !

Cuối cùng Chu Chiêu còn phân tích nguyên nhân thịnh hành của phong thủy là ở "dữ lành phúc họa nằm ngay trong lòng, còn tinh tượng, bói toán, kham dư, âm dương... các "nhà" rất khéo léo lập thuyết, muốn được ứng (nghiệm) đã có phương thốn" (phương (hướng), (thước) tắc để chỉ sự đo lường có vẻ chính xác trong phong thủy - ND chú), còn những người mê tín phong thủy kia thì "thị phi được chăng không thể tự quyết" tất tin nghe ở mồm mép đến nỗi "việc không kể lớn nhỏ nếu không "lành" không làm".

13. Hùng Bá Long : phát triển mạnh tư tưởng của Vương Sung.

Hùng Bá Long (1617-1669), tự Thứ Hầu, hiệu Tái Trai, biệt hiệu Hùng Chung Lăng, người ở Hán Dương, Hồ Bắc ngày nay. Đầu đời Thanh, ông là nhà vô thần luận, tác phẩm

tiêu biểu có "Vô khả tập", cuốn sách này là lấy từ tập hợp lời của nhà vô thần luận đời Đông Hán là Vương Sung. "Luận hành" có sắp xếp lại và chia làm 12 loại cộng 12 quyển.

Ông nói trong tự thuật : "Chung Lăng tôi từ nhỏ đã không tin có thần tiên quỷ quái, họa phúc báo ứng gì cả, có lời gì, tóm lại bèn đưa kinh truyện thánh hiền phá hết".

Còn về phong thủy, Hùng ở trong "Nghĩ ky loại" đã cho rằng người ta không nên có quá nhiều điều kiêng cử, lành dữ với việc người ta có phạm hay không phạm kiêng cử chẳng có liên quan gì". Bốn biển rộng lớn, tin lời thầy táng cũng chẳng ít người, ai ai cũng cầu vui bỏ cấm kỵ, hà cứ gì người giàu sang ít mà nghèo hèn lại nhiều. Phong thủy mê tín là "kẻ trí sáng tác ra thuyết này, kẻ ngu lại càng làm theo". Ông bảo : "Dùng sự thực có thể bịt được mọi cái miệng leo lẻo từ thiên cổ".

Ông căm giận bọn đồng cốt, trong "Tập gia loại" ông bảo : "Phàm bọn giả danh quỷ thần để bòn tiền của dân đều là bọn gian trá kiếm lợi".

Ông bình sinh rất tôn sùng Vương Sung, cho Vương Sung là nhà Nho chân chính do đó đã hết sức mở rộng tư tưởng của Vương Sung.

14. Ngô Kính Tử : ý nghĩa lớn nằm trong tiểu thuyết.

Đời Thanh trên văn đàn bỗng sản sinh ra một bộ sáng tác lớn về văn học hiện thực chủ nghĩa đó là "*Nho lâm ngoại sử*" (đã được dịch và xuất bản ở Việt Nam - ND chú). Đặc điểm rõ ràng của "*Nho lâm ngoại sử*" là tính châm biếm đả kích một cách sắc bén vào chế độ khoa cử "bát cổ" (lối thi cử cũ thời Minh, Thanh theo trình tự gò bó chặt chẽ,

gồm phá đề, thừa đề, khởi tiến, nhập thủ, khởi cổ, trung cổ, hậu cổ, kết cổ. Từ khởi cổ đến kết cổ có 4 phần, mỗi phần phải có hai cổ (vế) đối nhau về ý nghĩa, văn từ, bằng trắc v.v... do đó thành 8 vế, nên loại văn khô cứng gò bó này gọi là văn "bát cổ" - ND chú), vạch trần sự hủ bại về luận lý đạo đức phong kiến, trong truyện có nhiều chỗ phê phán tệ nạn đương thời là phong thủy. Tác giả tiểu thuyết này là Ngô Kính Tử (1701-1754).

Hồi thứ 44 truyện "Nho lâm ngoại sử" có một đoạn chuyên miêu tả về cuộc thảo luận về phong thủy, kể lại là ở huyện Ngũ Hà tỉnh An Huy có một vị minh kinh tiên sinh họ Dư (minh kinh nghĩa đen là "làm sáng nghĩa kinh" tức là khoa thi lấy đầu đề trong Tứ thư, ngũ kinh để bình luận - ND chú), suốt đời làm khách ở bên ngoài, bố mẹ chết cả, linh cữu quàn ở nhà đã mười mấy năm, tranh thủ trở về để an táng bố mẹ. Trên đường qua Nam Kinh đến làm khách ở nhà em họ là Đổ Thiệu Khanh. Đổ Thiệu Khanh mời hai vị "cao sĩ" bảo học là Trì Hành Sơn và Vũ Chính Tự đến bồi tiếp. Bốn người vừa uống rượu vừa luận bàn về phong thủy. Chuyện trò lời lẽ không gò bó, ý kiến tinh thâm, nơi này không tiếc bút mực, không ngại phiền, sao lại để tiện bạn đọc (theo dõi). "... Giữa lúc uống rượu, Dư đại tiên sinh ngỏ lời muốn tìm đất để chôn bố mẹ. Trì Hành Sơn bảo : "Tiên sinh, chỉ cần dưới đất khô ấm, không gió, không kiến là có thể yên được người trên, đủ rồi. Còn những gì phát phú, phát quý đều không nghe được". Dư đại tiên sinh bảo : "Chính thế ! Ấp rộng nặng nhất là việc này. Người ta vì đi tìm đất gian nan, mỗi mỗi sai phạm thì bề trên lại chưa được chôn. Tiểu đệ tuy chưa từng chuyên tâm về cái đạo này, xin hỏi hai vị tiên sinh cái thuyết Quách Phác này nguồn gốc ra sao " ? Trì Hành Sơn thở dài bảo : "Tự

trúng nhân" (chức quan quản lý việc mồ mả thời cổ đại), chức quan mồ mả chưa đặt ra, phép "tộc táng" (tức là người cùng họ chôn vào một khu mộ địa) không làm, kẻ sĩ quân tử bị mê hoặc vì cái thuyết lọng huyệt, sa thủy, tự trong tâm ý cũng mong phát đạt, chẳng biết mình đã sa đọa đến mức đại nghịch bất đạo" ! Dư đại tiên sinh kinh hãi bảo : "Sao lại đến nỗi đại nghịch bất đạo thế ?". Tri hành Sơn bảo : "Có bài thơ xin đọc để tiên sinh nghe nhé : "Khí tan phong thổi nơi ở được, tiên sinh chôn xương lý thế nào ? Trong ngày binh giáp còn chưa mở, "Táng thư" vẫn mê đắm người đời !". Đây là thơ người xưa điệu Quách Phác. Tiểu đệ hận nhất là bây giờ cánh thuật sĩ thác lời Quách Công, động đến là bảo đất này có thể phát đỉnh giáp (cũng như khoa giáp, khoa bảng, ý nói đỗ đạt - ND chú), có thể phát trạng nguyên. Xin hỏi tiên sinh : chức quan trạng nguyên bắt đầu từ đời Đường, Quách Phác người thời Tấn sao lại biết đời Đường đặt ra chức này, đặt ra phép trước, rồi nói thế nào sẽ thành ra thứ ấy chẳng ? Thật đáng nực cười ! Nếu nói người xưa được phong tước đều có thể nhìn trước qua địa lý, xin hỏi chuyện Hoài Âm chôn mẹ, táng ở đất Cao Thương mà Hoài Âm được sang đến ngũ hầu rồi cũng chẳng thoát được tội chém cả ba họ, thế đất này là lành hay dữ ? (tức chuyện Hàn Tín theo Lưu Bang (Hán Cao tổ) được phong Hoài Âm hầu rồi làm Sở Vương sau làm phản, bị Lã Hậu (vợ Lưu Bang) bắt giết ở cung Vị Ương và chém cả ba họ - ND chú). Càng buồn cười là lũ tục nhân lại bảo Lý Lăng của bản triều được Thanh Điền tiên sinh (tức Lưu Cơ) chọn đất cho. Thanh Điền là bậc đại hiền trùm đời lo đủ binh, nông, lễ, nhạc, ngày chả có lúc nghỉ, làm gì có thì giờ đâu đi làm chuyện ấy ? Thời Hồng Vũ lên ngôi (tức Minh

Thành Tổ - ND chú) đất lành vạn năm, tự có thuật sĩ lo liệu, có liên quan gì đến Thanh Điền tiên sinh" !

Dư đại tiên sinh nói : "Tiên sinh ạ, lời luận bàn này của ngài có thể coi là lời mở đầu" (nguyên văn "phát mông" có hai nghĩa, tiêu cực là "hồ đồ, không rõ ràng"; nghĩa tích cực là "bài mở đầu dạy trẻ con học chữ đọc sách". Đây dùng với nghĩa tích cực - ND chú). Vũ Chính Tư bảo : "Lời của Hành Sơn tiên sinh, một ly cũng không sai. Năm trước ở trong thành tôi đây có chuyện lạ, xin kể lại cho các vị nghe". Dư đại tiên sinh bảo : "Xin nghe ! Xin cho nghe !" Vũ Chính Tư bảo : "Chính là ở dưới cầu nổi chỗ tôi ở, nhà ngự sử họ Thi trong "ngõ họ Thi". Tri Hành Sơn nói : "Việc nhà Thi ngự sử tôi cũng có nghe sơ sơ, không được tường tận lắm". Vũ Chính Tư bảo : "Thi ngự sử Côn, Ngọc hai vị. Thi nhị tiên sinh nói ông anh trúng tiến sĩ, ông ta chưa từng trúng, đều do đất táng thái phu nhân không tốt chỉ phát phòng lớn không phát phòng nhỏ. Nhân có nuôi một thầy phong thủy trong nhà suốt ngày bàn việc dời mộ, Thi ngự sử bảo : "Táng lâu rồi, sợ dời không được !". Khóc mà lạy cầu xin ông ta, ông ta dứt khoát không chịu dời mộ. Thầy phong thủy kia dùng lời lẽ dọa dẫm, bảo : "Nếu không chịu dời thì phòng bé chẳng những chẳng làm quan mà còn bị mù mất nữa". Ông ta phát hoảng nhờ thầy phong thủy đó đi khắp nơi tìm đất. Trong nhà đã nuôi một thầy phong thủy, ngoài mặt còn xem biết bao là phong thủy. Thầy phong thủy này tìm được một chỗ đất, mời các thầy phong thủy kia tới xem lại. Việc phong thủy này làm rất dàng hoàng gọi là "mẹ hát con khen hay, con hát mẹ khen hay", không có ai giống thế. Nhưng mảnh đất tìm được bị người xem lại bảo : "Không dùng được !" Thầy phong thủy ở trong nhà hoảng lên lại hiến mảnh đất khác rồi móc ngoặc với một

người bà con ở bên trái mảnh đất mới, đến nói là đêm nằm mơ thấy lão thái thái áo choàng màu rạng (trời) chỉ mảnh đất đó bảo với y là muốn được chôn ở đó. Vì đất này do lão thái thái "tự tìm" nên các thầy phong thủy khác không bác được, bèn đưa di cốt mẹ dời đến táng ở đó. Ngày dời mộ, anh em Thi Ngự sử cả hai người đều quỳ ở đó. Vừa mới đào mộ ra thấy lộ quan tài thì trong mộ có một luồng hơi nóng xộc thẳng ra, xông đúng mắt Thi Nhị tiên sinh lập tức làm cho hai mắt mù tịt. Nhị tiên sinh càng tin ông thầy phong thủy quả là bậc thần tiên, sống thời này biết việc quá khứ vị lai, sau đó còn trọng thưởng ông ta mấy trăm lạng bạc".

Dư đại tiên sinh bảo : "Bên chúng tôi cũng rất coi trọng việc dời táng phần mộ. Thiếu Khanh, việc này làm được hay không được" ? Đổ Thiếu Khanh nói : "Tôi còn có lời muốn nói thẳng. Việc này triều đình phải có phép, hễ ai muốn hành nghề "táng" thì cho đòi đến hữu ty nha môn trình giấy có lời cam kết về phong thủy : trên quan tài có mấy thước nước, có mấy đấu mấy thăng kiến. Khai cả ra, nếu nói không sai thì được, nếu khai có nước có kiến đào lên không thấy tức là khi nào đào, cứ mang theo một đao phủ thủ, hễ sai là một đao hốt phăng cái sỏ chó của tên nó tài ấy đi. Nếu muốn dời mộ thì cứ chiếu theo tội con cháu mưu hại ông cha mà xử lập tức vào tội tùng xẻo. Có thể cái môn phong thủy này mới giảm bớt". Dư Hữu Đạt, Trì Hành Sơn, Vũ Chính Tự, ba người vỗ tay : "Nói nghe thật khoái, nói nghe thật khoái", giơ cốc vai lên mà uống rượu với nhau .

Đây chỉ là tiểu thuyết ư ? Hoàn toàn là một thiên chính luận tuyệt diệu. Ngô Kính Tử mượn lời Trì Hành Sơn khảo sát nguồn gốc phong thủy, mượn lời Vũ Chính Tự châm chích

thói xấu đương thời mê tín phong thủy, mượn lời Đỗ Thiếu Khanh đề ra chủ trương ngăn cấm tệ phong thủy. Tầng thứ rõ ràng, có kể có bàn. Trừ tổ tiên của phong thủy là Quách Phác phê phán đến tận Lưu Cơ. Đặc biệt là lâm ly đến cùng cực, tiết lộ âm mưu của bọn "phong thủy tiên sinh" thời đó ở Nam Kinh : dọa dẫm, tham lam, thậm chí cùng giúp nhau lừa đảo. Đối với các thầy phong thủy nói không giống thật, Ngô Kính Tử chủ trương "mang theo một đao phủ thủ, hễ sai là một đao hớt phăng cái sọ chớ của tên nô tài ấy đi !" Thật là trong sáng linh hoạt biết chừng nào ! Đối với các lời trò chuyện về phong thủy ấy, Ngô Kính Tử cho rằng "đều nghe không lọt", "thật đáng nực cười". Đối với những người mê tín phong thủy có thể gọi là bọn "đại nghịch bất đạo". Phí đi mấy trăm lạng bạc, mù cả hai mắt mà lại càng tin thầy phong thủy là thần tiên sống, quả thật xấu nhất trong trăm cái xấu, ngu đến hết chừng ngu. Đối với những người này, Ngô chủ trương "cứ chiếu theo tội con cháu mưu hại ông cha mà xử vào tội tùng xẻo". Trong bài văn còn mượn lời Dư Đại tiên sinh "lời luận bàn này có thể coi là lời mở đầu ù tai", trên thực tế cốt để biểu đạt tâm nguyện của Ngô Kính Tử. Người có chút đầu óc phân tích đều có thể thấy rõ ràng đoạn "núi sừng sững" này của Ngô Kính Tử không phải là đoạn tùy bút tiện tay phóng ra mà là đoạn sáng tác tinh tế của lòng Ngô. Trong văn kể các nhân vật vừa uống vừa trò chuyện tựa hồ rất phóng túng. Bạn đọc lại thể hội được từ thoải mái phát sinh tình cảm khẩn trương như thể đang thấy Ngô Kính Tử đứng trên cao hô hào, như một dũng sĩ đang đứng chia thẳng mũi thương vào đám giặc phong thủy.

Không còn nghi ngờ gì nữa, Ngô Kính Tử cũng bị hạn chế. Để nhìn thấy là ông không triệt để phản đối phong thủy

mà vẫn chủ trương "chỉ cần dưới đất khô ẩm, không phong, không kiến là có thể yên được người trên, đủ rồi". Đồng thời chẳng những ông đã không quan sát rõ ràng quan niệm phong thủy về bản chất tức là đối với hiện tượng tự nhiên "một luồng hơi nóng từ dưới đất phụt lên làm mù hai mắt của Thi Nhị tiên sinh", đã không có lời giải thích khoa học mà còn khoác cho sự kiện ngẫu nhiên này một cái áo khoác ngoài thần bí.

Dù như thế chúng ta vẫn cho rằng cách miêu tả của Ngô là thành công, sâu sắc, thẳng thắn. Thành thử ba người ở trong đoạn văn là Dư, Trì, và Vũ cùng vỗ tay khen : "Nói nghe thật khoái ! Nói nghe thật khoái" ! Bạn đọc đến đây có cảm thấy thật khoái không ?

Tại sao Ngô Kính Tử lại ghét phong thủy ghê gớm như thế ? Điều này có liên quan đến thân thế và học thức của ông ta. Ngô xuất thân từ danh môn vọng tộc, tầng tổ phụ (tức là cụ - ND chú) có 5 anh em thì 4 người đỗ tiến sĩ và thám hoa, đến đời ông nội cũng là người đỗ đạt cao. Một gia đình đỗ đạt vinh hiển như vậy nhất định đã từng coi trọng phong thủy, nhưng phong thủy có phù hộ cho nhà ông ta đời đời hưng thịnh được không ? Chắc là không ! Bố Ngô chỉ là chân bạt cồng (như hương cồng, đồ tú tài thi hương ở ta - ND chú) chỉ làm được chức giáo thụ huyện Cống Du tỉnh Giang Tô trong mấy năm. Ngô Kính Tử 13 tuổi mất mẹ, 23 tuổi mồ côi cả cha. Cả một đời ông lao đao cùng khổ thương thương "túi không một đồng kẽm, bụng đói sôi ù ù", 54 tuổi đột nhiên chết ở Dương Châu đất khách. Như thế, mỗi lần nhớ lại thân thế ông càng thấy rõ thêm sự lừa bịp của phong thủy. Ngoài ra Ngô Kính Tử cũng có nghiên cứu về thuật phong thủy nên ông đã mượn miệng Trì Hành Sơn để phủ nhận lý luận phong

thủy của Quách Phác. Tại sao Quách Phác đã thần cơ diệu toán như thế còn để bị Vương Đôn giết chết, trốn không thoát khỏi cái ách vận binh giáp ? Vì vậy Ngô Kính Tử rất hâm mộ. "Trong ngày binh giáp còn chưa mở, người đời vẫn mê tín Táng thu" và đưa hai câu thơ này vào tiểu thuyết của mình. Về mặt học thức, Ngô Kính Tử là người rất có kiến thức, ông đã đi sâu vào sự thối nát của xã hội, từ cõi hồng trần danh lợi mà siêu thoát ra ngoài, tiến hành phân tích mọi tệ hại bao bọc chung quanh, không có gì kiêng kỵ, thẳng tay đập phá. Không tư túi, không sợ sệt là hào kiệt, đây chính là chỗ thành công của Ngô Kính Tử. Ông quả không thẹn là một người thầy lớn trên đàn văn Trung Quốc.

15. Viên Mai : sách "Tử bát ngữ" có tuyệt xứng.

Viên Mai đời Thanh soạn có "Tử bát ngữ" vạch trần và châm biếm sự tham lam, giáo hoạt, ác độc của xã hội phong kiến trong đó có không ít câu chuyện đề cập đến phong thủy, rất thâm thúy có thể nói quá lên là tuyệt xứng. Xin trích thử mấy chuyện sau :

"*Giới khê chọn mộ*" : Nghiêm Giới Khê bói táng vợ là Âu Dương thị, mời đến hàng chục khách phong thủy và dặn bảo : "Tôi phú quý cùng cực rồi, còn tham vọng gì nữa ? Chỉ mong chư ông chọn đất thế nào cho con cháu được như tôi là hài lòng rồi !". Các khách vâng dạ. Một tháng sau, có người khách tới bảo : "Ở núi nọ có huyệt, nếu táng vào, con cháu sang, thọ cũng tương đương với ngài". Giới Khê bảo cả đám khách đi xem. Độc một người khách bảo : "Nếu táng ở đây con cháu tuy sang, nhưng khí mạch quá chậm, sợ đến sáu đời sau cơ" ! Tất cả đều cho là thế. Giới Khê mua đất xong mở huyệt, bên trong có mộ cũ có bia, lau đi xem, hóa ra mộ ông

tổ bảy đời nhà họ Nghiêm. Giới Khê kinh sợ vội vàng lấp lại. Từ đó trở đi họ Nghiêm lụn bại, quan tịch cũng mất luôn - việc này đời sau của Nghiêm tên là Bình Liên nói ra.

XÉT : Qua câu chuyện này có thể thấy trong xã hội phong kiến có những người chuyên môn coi phong thủy là nghề chính, họ sống bám vào các nhà giàu sang, có tính ký sinh rất "cao" và cả tính trụy lạc nữa. Nghiêm Giới Khê nuôi dưỡng hàng chục khách làm phong thủy, dù nói lên số nhà phong thủy cũng khá là đông. Chuyện kể họ Nghiêm đào ngôi mộ cũ lên mới biết đó là mộ ông tổ bảy đời nhà mình, đây rất có thể là trò quý của lũ khách phong thủy. Họ giờ tông phá ra tra xem mộ tổ nhà họ Nghiêm sau đó dụ Nghiêm đến xem đất để Nghiêm biết phong thủy linh nghiệm ra sao !

"Trương Đại Đê" : Mộ An Khê tướng công ở núi nọ đất Mân. Có đạo sĩ họ Lý giỏi phong thủy. Có cô gái bị bệnh nặng sắp nguy, đạo sĩ bảo : "Con do ta sinh ra mà bệnh đã hết cách chữa rồi. Giờ ta lấy một thứ ở người con có lợi cho môn phái ta". Cô gái ngăn người ra bảo : "Tùy theo mệnh của ông". Bảo : "Ta muốn chiếm phong thủy của họ Lý đây, tất phải có xương cốt của con để mà chôn vào thì mới ứng nghiệm. Nhưng người chết không linh lắm mà người sống không nở giết, duy chỉ có con sắp chết, là người sẽ chết mới dùng được thôi". Cô gái chưa kịp đáp thế nào thì đạo sĩ đã dùng dao cắt các đầu ngón tay bỏ vào sừng dê lén chôn vào cạnh mộ nhà họ Lý. Sau đó nhà họ Lý chết một bậc khoa giáp còn họ nhà đạo sĩ lại tăng một bậc khoa giáp; ruộng nhà họ Lý giảm thu mười hộc (đơn vị đo lường cổ, dung lượng 10 đấu, về sau đổi dung lượng chỉ còn 5 đấu - ND chú) còn ruộng đạo sĩ lại tăng thu 10 hộc. Mọi người nghi ngờ nhưng cũng không tìm ra duyên cớ. Mãi đến

tiết Thanh minh, dân thôn rước tượng Trương Đại Đế, mở hội tế thần, làm lễ kỳ đảo cầu thịnh vượng. Rước đi đến mộ nhà họ Lý tượng thần tự nhiên dừng lại, mấy chục người khiêng bồng lên cũng không nhúc nhích. Trong đám có một người đàn ông hô to : "Mau về miếu, mau trở về miếu !" Mọi người nghe theo. Khiêng về đến miếu, người đàn ông ngồi tót lên bảo : "Ta là thần Đại đế đây ! Mộ nhà họ Lý có yêu quái phải đi bắt về trị tội". Lệnh cho người thì mang cuốc, người mang xẻng, người vác cuộn thừng. Bố trí xong lại hô to : "Mau đến mộ nhà họ Lý ! Mau đến mộ nhà họ Lý" ! Mọi người làm theo lời. Tượng thần vút đi như gió. Đến mộ, ra lệnh cho những người cầm cuốc, xẻng đào bên cạnh mộ. Đào rất lâu mới thấy một cái sừng dê sắc vàng rực, trong có rắn đỏ nhỏ xíu đang ngo nguậy. Bên cạnh sừng có chữ đều là tên người trong họ đạo nhân ghi vào đó. Bèn lệnh cho người dùng thừng trói đạo nhân lại đưa lên quan. Tra hỏi sự tình, đem xử tội. Nhà họ Lý từ đó đại thịnh vượng, thờ Trương Đại Đế càng hậu.

XÉT : Thời cũ ở nông thôn họ này với họ khác thường vì chuyện phong thủy mà sinh mâu thuẫn, ngờ vực lẫn nhau thậm chí có khi còn dùng cả nông cụ mà đấu đả, câu chuyện kể trên là ví dụ thuộc phương diện này. Chuyện kể đạo sĩ chôn đầu ngón tay con gái dựng trong cái sừng dê làm cho họ Lý lụn bại, tình tiết này thật là hoang đường, thử hỏi đầu ngón tay với dư lành có quan hệ gì ? Hoàn toàn là bịa đặt. Chẳng qua trong chuyện nói đạo sĩ lòng tư túi quá nặng hại người, thậm chí mưu hại cả con gái ruột, tình huống này thấy nhiều, đâu có mới, nhưng cũng là lời chê trách sự vô tình vô nghĩa của thầy phong thủy tàn nhẫn.

"Khách phong thủy" : Bô Viên Văn Vinh là Thanh Nhai tiên sinh, vốn học trò nghèo. Nhà còn cao, tầng chửa chôn (tức cụ Ky mấy đời - ND chú) các chú, các bác, các anh, chị em đều chẳng có chịu trách nhiệm gì về việc này. Tiên sinh để dành tiền gạo mua đất để chôn. Chú bác, anh em chê đất không đẹp, ngày giờ không hợp sợ sau không có lợi nên từ chối, toàn nắm đặng chuỗi. Tiên sinh phát cẩu, tập trung cả họ lại hơn trăm người làm lễ tế xong xuôi, thắp hương vái lên trời khẩn : "Giả sử chôn cao, tầng tổ có gì không lợi cho con cháu, xin một mình tôi chịu cả, không dính gì đến ai khác". Tất cả đều không dám nói gì, nghe mà đem chôn. Chôn được ba năm sinh được Văn Vinh Công (Công là ông, ngài gọi kiểu tôn trọng - ND chú). Công mặt đen nhẻm, từ cổ trở xuống lại trắng như tuyết, tương truyền là "ô long giáng thể" (tức rồng đen xuống trần - ND chú) quan làm tới đại học sĩ. Khi Văn Vinh Công mất, con Bệ Thăng đem táng Công, rất mê đắm thuyết phong thủy. Thường Châu có người họ Hoàng là nhà âm dương nổi tiếng. Suốt một thời, Công Khanh đại phu phụng sự như thần thánh Hoàng tính nét quái lạ, lại cố ý làm thành cuồng ngạo, tự đặt giá cao, không đủ ngàn vàng không thêm tới tướng phủ. Có đến cũng ném bát xô mâm cho rằng coi thường chuyện ăn, đập nhà xé màn cho rằng coi thường chuyện ở. Bệ Thăng vì tham cái thần của thuật này nên cũng nén lòng phụng sự. Mộ thị lang Từ Khê Mổ ở Chi Dương, Sơn Tây con cháu sa sút. Hoàng xui Viên mua chỗ mình đường làm đất chôn. Làm giấy mua đất xong, từ núi Tây trở về đá là canh hai. Vào tướng phủ thấy trên nhà đèn lửa sáng choang. Ngồi trên là Văn Vinh Công mũ ô sa, áo bào đỏ sẫm, bên cạnh có hai thị đồng (trẻ con để sai vặt ở các nhà quyền quý xưa - ND chú) y như khi còn sống xưa. Bệ Thăng

cả sợ phủ phục xuống. Văn Vinh Công mắng : "Thị lang Mỗ là bậc tiên bối hàn lâm của ta. Nhà ngươi nghe tên đây tứ họ Hoàng xúi bầy muốn chiếm đất của người. Ông nội ngươi xưa chôn cụ cao, tảng tổ là bụng dạ nghĩ sao ? Nhà ngươi định chôn ta là bụng dạ nghĩ sao ?" Bộ Thăng không dám trả lời. Công giận dữ liếc tên họ Hoàng quát : "Thằng đây tứ giác kia, vì thuyết giàu sang lợi lộc dụ hoặc nhân tài, tâm thuật hại người, so với lú đĩ điếm mê hoặc người lấy của lại còn hạ lưu hơn". Ra lệnh cho tá hữu nhỏ vào mặt. Cả hai đều nín thở không dám nói gì. Văn Vinh Công đứng dậy, đèn lửa trong nhà tắt hết không còn thấy gì nữa. Hôm sau, Bộ Thăng mặt sạm như đất, đốt ngay văn tự, trả lại đất cho nhà thị lang Mỗ. Hoàng từ lúc bị nhổ nước bọt toàn thân trắng bệch, ngoẹo cổ nhấm vạt áo, vớ cũng không đi, lâu ngày biến thành rận. Lúc Hoàng chết, chỗ ngồi chỗ nằm rận hàng vốc.

XÉT : Chuyện này yêu ghét rõ ràng, ca ngợi thái độ không tin phong thủy của Thanh Nhai tiên sinh và Văn Vinh Công. Thanh Nhai tiên sinh dạy học để dành tiền mua đất chôn người thân, không sợ người trong họ phản đối, không coi nặng đất đẹp, xấu và ngày giờ, không sợ gây nên vạ về sau, dám nghĩ dám làm, dám chịu trách nhiệm. Tinh thần không sợ sệt này thật đáng khen. Thời đó, một dòng họ lớn như vậy khó tránh khỏi có người ốm đau, mất của, thậm chí chết chóc; Thanh Nhai tiên sinh dám một mình nhận gánh vác trách nhiệm, không sợ người trong họ đổ tội cho mình thật là kẻ sĩ nổi bật lên tất cả. Văn Vinh Công, quan làm tới đại học sĩ, chết rồi vẫn không mưu cầu đất báu phong thủy, lại còn nghiêm khắc trách mắng con rể mê muội vì phong thủy, chê trách thầy phong thủy về sự ti tiện, quả đã thể hiện rõ sự chính khí của bản thân và gia giáo nghiêm khắc.

Câu chuyện tập trung vào thầy phong thủy Hoàng Mỗ được người ta phụng sự như thần, cố ý cường ngoạo, tự cao bắc bực. Qua bản thân Hoàng Mỗ có thể thấy rõ cái phong cách tham lam tàn bạo của bọn thầy phong thủy đương thời ra sao. Văn Vinh Công mắng Hoàng Mỗ : "So với lũ đi điếm mê hoặc người lấy của lại còn hạ lưu hơn" rồi lệnh cho tả hữu nhỏ vào mặt thậm chí thông qua phép ma còn cho kiến rúc, rận đốt, hình phạt này mới thống khoái làm sao ! Ngoài ra câu chuyện này còn cười nhạo cả lũ "chú bác anh em", Thanh Nhai tiên sinh không làm theo tập tục phong thủy để lo liệu việc tang chả phải là nhờ đó mà đã sinh ra một vị đại học sĩ hay sao !

"Chọn phong thủy mua lấy vợ" : Tỉnh Hồ Bắc huyện Hiếu Cẩm, thôn Trương Tức có Minh Phủ chôn bề trên ở núi Cửu Nghi. Việc xong mua thêm năm mẫu đất hoang làm nhà thờ họ. Công nhân động thổ dựng cột thấy một cổ quan tài nắp đã mục rã. Ở trong lộ ra một cái xác xương sọ rất to, xương mình dài hơn người thường, ngực cắm ba cái đinh sắt dài đến 5 - 6 tấc, lưng thì quấn xích sắt mấy vòng. Thợ không dám dựng đến báo cho Minh Phủ biết. Ngay lúc đó tân khách đều khuyên nên lấp lại, dựng cột ở nơi khác. Trương không nghe bảo : "Tôi bỏ tiền mua đất, đâu phải cưỡng chiếm của ai. Nếu đã quan trọng về phong thủy thì một thước một tấc cũng không xê xích. Còn ngôi mộ cổ kia có thể chuyển đi nơi khác". Tự làm văn tế, giết súc vật làm lễ. Tế xong vẫn ra lệnh dời mộ. Công nhân bỏ cuốc xuống vừa bấp vào đất thì máu phọt ra có tiếng mắng : "Ta là Tiết độ sứ Thôi Hồng nhà Đường đây. Vì dùng quân pháp quá nghiêm, binh lính nổi loạn xích ta lại đóng đinh cho chết. Nước nhà suy loạn nên không thể giết bọn hung thủ đẹp nỗi hận cho ta nên đã chôn đây hơn 800 năm ròng. Trương Mỗ là đứa nào dám dời mộ ta

đi, không thể tha thứ được!". Dứt lời, công nhân lên còn Trương Minh Phủ lăn ra ốm. Các tân khách xúm xít lại van xin mãi, bệnh vẫn không giảm, không về được, ít hôm thì chết.

XÉT : Chọn đất bấu phong thủy tốn tiền mua lấy và đây là tiếng cười tuyệt diệu. Trương Minh Phủ đã tự cho rằng : "Nếu đã quan trọng về phong thủy thì một thước một tấc cũng không xê xích", kết quả và đến thân bệnh mãi không khỏi, ô hô ai tai ! Thử hỏi những người đến giờ vẫn còn mê tín phong thủy liệu có còn tình nguyện tin theo phong thủy nữa không ?

Viên Mai chẳng những trong tác phẩm văn học phê phán phong thủy mà trong cuốn "Tùy viên tùy bút - Âm trách" cũng chỉ ra rằng phong thủy là không linh nghiệm. Ông lấy ví dụ bảo : "Sái Kinh cực tin phong thủy (thái sư đời Tống, xem truyện Thủy Hử - ND chú) chôn bố mình ở Lâm Bình, Hàng Châu, lấy sông Tiền Đường làm "thủy", vượt qua Phụng Vọng Sơn làm "án", tựa hồ đất "đại cát", thế mà cả nhà bị tiêu diệt". Đến đất bán phong thủy của Sái Kinh còn chả linh nghiệm, nhân dân hà tất tin phong thủy làm gì ?

16. Chu Thụ Hòe : chứa phiến mà lại phát.

Chu Thụ Hòe (1786 - 1849) tự Trinh Thúc, tự hiệu là Tráng Học Tử, người Trường Sa tỉnh Hồ Nam. Ông có "Tráng học trai văn tập" truyền lại ở đời, trong đó có nhiều chỗ nội dung phê phán phong thủy. Ông tự xưng "trai mấy chục năm nghe nhìn tích buồn phiến vì kham dư" do đó mới viết nên "Tặng Lý Tân Môn tự", "Thư hậu", "Thư mỗ thích sử sự", "Kham dư luận", "Cải táng thuyết", "Đáp nhân luận kham dư thư", "Tái đáp luận Kham dư thư" v.v...

Chu Thu Hòe trong "Tặng Lý Tân Môn tự" chỉ ra rằng phong thủy mê tín nguy hiểm đã từ lâu : "Thuyết Kham dư nấy mầm từ đời Đông Tấn, gieo rắc ở đời Nam Tống, lây lan mãi đến nay, dưới đám dân ngu đi nắm cổ tay mà bàn chuyện phong thủy (nguyên văn "ách uyển" là một tục dùng một tay nắm cổ tay kia của mình để tỏ vẻ phấn chấn, thất vọng, nhớ nhung, tiếc hận v.v... - ND chú). Sách này có thêm ích lợi... mà đời đạt tới tài thêm cao rộng, trác việt của kẻ sĩ không ngờ gì nữa, phân biệt để mà luận cái được còn chưa có, bày lời hoang đường mà chẳng biết đã gây họa lớn...".

Trong "Đáp nhân luận kham dư thư" đối với thuyết "quý có thể âm (ứng) lành dữ cho người" ông đã tiến hành phê phán, bảo : "Thuyết quý âm ứng hại đến phong tục, nhân tâm, phải thấy đó là cái ác mà dứt tuyệt đi". Ông cho rằng "Quý không thể âm ứng được, lành dữ ở người". "Quý âm ứng", cái thuyết này là hoang đường không có căn cứ "không có xác thực, có thể kể là cổ, hiển nhiên không thể sống ở hiện tại, mong lấy kiến giải chủ quan ảo tưởng vốn là việc không có, vươn tới phép không thể biết cái không cần biết vậy".

Bàn đến chuyện đất có thiện ác, Chu Thu Hòe chỉ ra rằng : "Ví dụ ở đời về việc chọn đất bấu phong thủy để chôn cất người thân là rất nhiều nhưng được hưởng phúc thì rất ít. Chả thấy tổ sư Quách Phác sau khi chôn mẹ xong cũng bị họa diệt vong đủ nói lên thuật phong thủy nào có linh gì" !

Chu Thu Hòe còn phủ nhận cả việc chọn ngày giờ, kiêng cử. Trong cuốn "Dữ nhân luận tuyển nhật thư" ông nói : "Thần lành 120 (vị), hung thần 220 (vị) danh gì mà lao nhao lăm thế ? Thần Mổ trực ngày mổ (mổ là từ phiếm định,

không chỉ cụ thể - ND chú) tối tăm như vậy, thấy được gì mà biết ?". Ở trong "Bức nhật thuyết" ông lại bảo : "Ngày, lúc nào lành ? Tiện việc là lành. Mưa cũng ngừng, mù cũng không đúng lúc, sương mai có lúc mờ mịt, Hoán (tức sông Hoán Thủy ở tỉnh Hà Nam còn gọi là sông An Dương - ND chú) có lúc tràn lan, không lan, không tiện cho công việc là không lành".

Suốt đời Chu Thụ Hòe đấu tranh với thói mê tín ở đời, ngay trước khi ông chết còn viết "Xi mại ký" trong đó có kể lại : "Suốt đời ưa cổ mà không hòa với thói tục, không ưa hình gia, ngày nói hưởng ứng học thuyết đã có sẵn. Lại nói ác quá độ để mà vu hãm". Ông nhắc nhở người nhà chớ nên mê tín phong thủy tức là sau khi ông chết chớ nên theo các tập tục mê tín để khỏi làm nhỡ bản cả cuộc đời ông.

17. Cuộc chiến đấu chính vẫn chưa có giai đoạn cuối cùng.

"Đường đi dằng dặc vẫn mù xa, ta đem trên dưới mở đường ra", dùng câu danh ngôn muôn đời không hủ nát của Khuất Nguyên để ví dụ cho cuộc đấu tranh mấy ngàn năm chống mê tín phong thủy thật là quá hợp.

Thói quen mê tín ở nước ta đã có từ rất sớm, chậm nhất cũng chỉ truy tới đời Ân, Thương (thế kỷ 22 hoặc 21 đến thế kỷ 17 và thế kỷ 17 đến thế kỷ 11 trước Công nguyên - ND chú). Sách "Lễ ký - Biểu ký" chép rằng "người thời Ân tôn thần, đốc suất dân thờ thần, trước quý mà sau lễ". Người thời Ân cho rằng người chết biến thành quý, quý có thể gây họa cho người, chỉ có tế lễ quý thần mới được phúc.

Đã có mê tín thì sẽ có đấu tranh chống mê tín. Từ cổ đến giờ đã xuất hiện biết bao nhà tư tưởng vô thần luận. Thời

Xuân Thu có Thúc Hưng, Tử Sản, Tang Văn Trọng; thời Chiến quốc có Đổng Vô Tâm, Công Mạnh, Tây Môn Báo, Yến Tử, Tuân Tử. Đời Hán có Dương Văn Tôn, Tư Mã Thiên, Dương Hùng, Hoàn Đàm, Trương Hành, Vương Phù, Tuân Duyệt, Trọng Trường Thống, Vương Huyền. Thời Ngụy, Tấn, Nam Bắc Triều có Tào Tháo, Dương Tuyền, Giá Tư Hiệp, Lỗ Bao, Bào Kinh Ngôn, Tôn Thịnh, Đào Uyên Minh, Hà Thừa Thiên, Phạm Điển. Thời Tùy, Đường có Phụ Dịch, Địch Nhân Kiệt, Diên Sùng, Lư Tạng, Liễu Tôn Nguyên, Lưu Vũ Tích, Lã Tài, Bi Nhật Tu. Thời Tống có Âu Dương Tu, Lý Cấu, Trương Tải, Vương An Thạch, Dương Vạn Lý, Trần Lượng, Diệp Thích, Thẩm Quát, Trịnh Tiều, Mã Thụy Lâm, Tạ Ứng Phương. Thời Minh, Thanh có Trữ Dững, La Khâm Thuận, Thiên Đình Tượng, Lã Khôn, Lý Thời Trân, Hoàng Tôn Hy, Trần Xác, Phương Dĩ Trí, Vương Phu Chi, Chu Chiên, Hùng Bá Long, Nhan Nguyên, Viên Mai, Hồng Lượng Cát, Chu Thụ Hòe. Cận đại thì có Cung Tự Trân, Ngụy Nguyên, Đàm Tự Đồng, Nghiêm Phúc, Trâu Dung, Trần Hoảng, Tôn Trung Sơn, Chương Bính Lân, Châu Cháp Tín, Dương Bá Sa. Đây đúng là đúng sĩ như rừng, nối nhau mãi không cùng.

Các nhà tư tưởng này để trước sau tiến hành phê phán mạnh mẽ các quan niệm phong thủy và các thứ mê tín đồng thời viết nên không ít các áng "hịch văn" chiến đấu.

Tuân Duyệt trong tập văn chính luận "Thân giám" có một thiên "Tục hiền", đối với sấm, ví ("sấm" : lời ẩn ngữ do các thầy đồng, phương sĩ sáng tác ra từ đời Tần Hán để dự báo lành dữ; "Ví" là một loại sách thần học mê tín có từ đời Hán để phụ họa với các sách kinh điển của nhà Nho - ND chú), hoàng bá thuật, quỷ thần, ngày giờ... phải kiêng kỵ nhất nhất

đều chỉ trích mạnh, từ đó thoát ra được cái quan hệ nhân sự với lành dữ. Ông dùng mâu thuẫn cấm kỵ bản thân vạch trần sự sai lầm bảo : "Phương Đông chủ sống, người chết chẳng mới; phương Tây chủ giết, người sống không ít; Nam nói là lửa, ở không bị đốt, phương Bắc là nước, dậm không bị chìm, Giáp Tý ngu sáng, Âm diệt chu hưng. Giải đất Hàm Dương, Tần tàn Hán nổi".

Lã Khôn trong "Doanh huấn" cảnh cáo con cháu chớ tin phong thủy. Ông bảo : "Đời giờ trọng phong thủy, ngàn người cả ngàn, trăm người đủ trăm, thế cả trăm ngàn người đó há đều tốt lành cả ư ? Thường vẫn có "con của một huyết, giàu nghèo khác nhau", việc này giải thích ra sao ? Phong thủy là lừa dối", các táng sư đều vì cơm áo mà cố ý làm ngu người đời".

Hoàng Tôn Hy trong "Thất quái", bảo : "Thanh thiên bạch nhật, quái vật lộng hành thế mà người không lấy làm quái thế mới là đại quái !". Mê tín phong thủy là tà trong tà, "thuyết đất táng, quân tử coi là vô đạo" !

Đàm Tự Đồng trong "Tư vĩ nhất hồ đài đoán thư" chủ trương đối với mê tín phong kiến đã quét là phải sạch để chấn hưng tục dân.

Ông nói : "Hà", "Lạc" chân thực mà không giải (thích) thì là cái gì ? phải cùng với "thất cực đồ", "tiên thiên đồ", sấm vĩ, ngũ hành, hào thần, quái khí, nạp giáp, nạp âm, phong giốc, nhâm độn, kham dư, tinh mạng, bói tướng, chiêm nghiệm ... thuộc chư thần quái chỉ toàn là vô căn cứ, không sự thực mà thôi. Tất phải như người Tây đem các thứ vô căn cứ đó quét sạch cho rồi. Các sự phê phán hiên ngang hùng hồn như vậy đã đánh đổ được phong thủy chưa ? Chưa ! Hoàng đế bị đuổi đi, chế độ phong kiến bị tiêu diệt, nhưng truyền thống cũ và

quan niệm xưa vẫn còn ngoan cố tồn tại; phê phán vẫn là nhiệm vụ từng giờ từng phút không được lơ lửng.

Đồng chí Mao Trạch Đông năm 1927 viết "Báo cáo khảo sát về việc vận động nông dân ở Hồ Nam" đã từng phê phán mạnh phong thủy :

"Tôi ở hương đã từng tuyên truyền nông dân xóa bỏ mê tín. Tôi bảo : tin "bát tự" mong được vận may, tin phong thủy mong núi mộ đặc khí. Năm nay quang cảnh mấy tháng trường vừa qua thổ hào liệt thân tham quan ô lại nhất tề ngã đài rồi. Chẳng lẽ mấy tháng qua thổ hào liệt thân tham quan ô lại trả lại vận may cho mọi người hay núi mộ của mọi người đều đặc khí cả rồi ? Mấy tháng vừa qua bỗng nhiên mọi người gặp vận rủi, núi mộ cũng đồng thời không đặc khí hay sao ? Thổ hào liệt thân hình dung nông hội của bà con là : Khéo quá nhỉ, như bây giờ là cả thế giới ủy viên a, đi đồng cũng vấp phải ủy viên. Đúng vậy, cấm có sai, trong thành, ở hương (làng), công hội, nông hội, quốc dân đảng, đảng cộng sản... chả đâu không có ủy viên chấp hành, quả thực là thế giới của ủy viên. Nhưng đó có phải do núi mộ "bát tự" sinh ra không nhỉ ? Khéo quá nhỉ ? dân cùng khốn "bát tự" dưới làng bỗng nhiên đều tốt cả. Núi mộ bỗng nhiên đặc khí cả ! Thần minh ư ? Thế thì đáng kính quá nhỉ ! Không cần nông hội, chỉ cần Quan Thánh Đế Quân, Quan Âm đại sĩ liệu có đủ sức đánh đổ thổ hào liệt thân không ? Các đế quân, đại sĩ nọ đều đáng thương hại, kính lễ suốt mấy trăm năm mà chả vì bà con mà đánh đổ hộ một tên thổ hào liệt thân nào ! Hiện nay bà con nghĩ chuyện giảm tô, tôi xin hỏi bà con có phép gì, tin thần a hay là tin nông hội ? Lời tôi nói vậy làm nông dân cười àm lên".

Đồng chí Mao Trạch Đông cho rằng đối với các loại mê tín thì "bỏ bát do nông dân dựng lên, đến một lúc nào đó nông dân sẽ dùng hai bàn tay của mình ném tuốt các bát ấy đi, không cần người ngoài làm thay việc ném bát đi quá sớm, chính sách của đảng cộng sản tuyên truyền về những chuyện này phải là : "Đốt dần mà không phát, vọt như vậy."

Nhưng vì sức sản xuất phát triển có hạn, hiểu biết về khoa học kỹ thuật vẫn chưa đủ phổ cập, nông dân vẫn chưa tự nguyện quẳng các "bát" ấy đi, vẫn còn tin phong thủy, vì vậy nhiệm vụ phê phán phong thủy vẫn cứ phải trường kỳ tiếp tục. "Cuộc chiến đấu chính chưa đến giai đoạn cuối cùng, các tài liệu cũ vẫn phải không ngừng sử dụng tấn công" để chúng ta kế thừa ý chí chiến đấu của các bậc tiên triết, kiên trì tiếp tục phê phán phong thủy không ngơi.

18. Hóa mục nát thành thần kỳ.

Bản chất của phê phán là ở chỗ gạt bỏ những cái thừa vô dụng, phát huy những gì tinh hoa. Cần phải thấy thuật phong thủy xét về tổng thể đây là một hiện-tượng văn hóa mục nát, là thứ không thể tin được.

Tại sao bảo phong thủy là không thể tin được ? Là vì :

Từ xưa tới nay đã bao giờ có nhà phong thủy nào được đại giàu đại sang chưa ? Quách Phác, Dương Quân Tùng... con cháu họ có được hưng thịnh không nào ? Đi chọn phong thủy cầu giàu sang cho người, còn bản thân thì giàu sang chẳng tới, thậm chí còn nghèo khó lao đao, bạn bảo liệu có nên tin phong thủy hay không ? Tục ngữ nói : "Ông thầy phong thủy chuyên nói không, chỉ Nam chỉ Bắc, trở Tây, Đông, Nếu đất long phong mà có thực, sao không dành để táng thân ông" ?

Trái bao triều đại, tuyệt đại đa số các hoàng đế đều coi trọng phong thủy mà Minh, Thanh là cùng cực. Nhưng Sùng Trinh hoàng đế nhà Minh sao lại phải tự treo cổ ở Môi Sơn, hoàng đế Đồng Trị (tức Thanh Mục Tôn 1862 - ND chú) và Quang Tự (tức Thanh Đức Tôn, 1875 - ND chú) lại tuyệt con tuyệt cháu ? Các vị vua chết yếu làm chẳng nên hồn này sao không được phong thủy phù hộ độ trì cho ? Hay là họ chưa được phong thủy tốt ? Ngược lại Lưu Bang (tức Hán Cao Tổ, 206 trước công nguyên - ND chú), Châu Nguyên Chương (tức Minh Thái Tổ, 1368 - ND chú) xuất thân nghèo hèn, từ chỗ không coi trọng phong thủy, mặc áo vải mà bước lên ngôi hoàng đế, việc này có liên quan đến phong thủy không ?

Lại còn số quan lại, quý tộc, nhân sĩ rất tin phong thủy kể đến ngàn ngàn vạn vạn, hỏi được bao người phát đạt nhờ phong thủy ? Năm 1949 hơn 400 triệu nông dân vươn mình làm chủ, được cứu thoát khỏi cuộc đời nước sôi lửa bỏng, không lẽ đây cũng do nguyên nhân phong thủy ? Bao nhiêu vạn địa chủ tin sùng phong thủy trong khoảnh khắc mất sạch của cải, không còn được cưỡi lên đầu lên cổ nông dân, làm oai làm phúc nữa, sao phong thủy không che chở cho họ nữa đi ?

Năm tháng trôi qua, sống với chết là quy luật của tự nhiên. Con người chết rồi thành tro bụi vô tri vô giác, cái xác chết làm sao có thể cho người sống được âm phúc ? Trong thiên hạ thử hỏi lấy đâu ra ví dụ cụ thể về người chết tạo phúc cho người sống ?

Các nước phương Tây đâu có coi trọng phong thủy thế mà vẫn chia giàu nghèo, nhưng vẫn sinh ra sức sản xuất tiên tiến. Xã hội phong kiến nước ta thịnh hành mấy ngàn năm

phong thủy, thế đá có xá hội tiên tiến chưa ? Chưa ! Giá như đế quốc nhà Thanh không bị liệt cường đánh cho một trận, điều thuốc khỏe mạnh phong thủy bỗng hóa ra liều thuốc hủ bại, chả phải nhìn qua đã rõ rồi ư ?

Xét lý luận của phong thủy thì toàn là các khái niệm phiền phức, không có thật, nào những là sinh khí, long mạch, chân huyết, tọa sát, long hổ... chả có lấy một chút gì là căn cứ khoa học, dựng ý bịa lời, tối tăm khó hiểu, nghe lời đọc sách cứ như lạc vào giữa đám mây mù.

Đã có tấm gương như vậy, người còn chút đầu óc hãy còn tin sùng phong thủy nữa không ?

Phong thủy liệu có phải là của vứt đi hoàn toàn không ? Điều này lại phải phân tích cụ thể. Vì phong thủy về lý luận cũng như thực tiễn đã hấp thu được một số nhân tố hợp lý của văn hóa truyền thống, vì phong thủy là một thể tổng hợp của các loại văn hóa vì vậy chúng ta có thể mượn tấm gương phong thủy để sử dụng.

Trước tiên là phương pháp. Cũng giống như lý luận của Trung y, phong thủy rất coi trọng quan niệm hệ thống từ nhật, nguyệt, tinh, thìn đến hình thế mặt đất; từ không khí, phong thủy đến đất, đá, cây cỏ; từ sơn mạch ngưng tinh, đến cách vận hành của động khí; từ người đến vật, từ dãy núi Côn Luân đến một gốc cây ngọn cỏ trước nhà... tất cả đều phải khảo sát lại, liên hệ lại mà phân tách.

Thứ hai là quan niệm về dương trạch. Phong thủy theo đuổi sự hòa hợp giữa người và hoàn cảnh, chủ trương bảo vệ hoàn cảnh không đào núi, quật đất bừa bãi, không tùy tiện thay đổi đầm, ao, hồ nước, không tùy tiện chặt phá cây rừng. Dương trạch phải được chọn địa điểm ở nơi khô ráo lại thuận

tiện nước non, về phương hướng phải cố gắng được mặt trời rọi chiếu tối đa. Nước dùng phải trong lành, các loại nước tù hãm, đục ngầu đều không được dùng...

Cần phải thừa nhận trong khi xây dựng dương trạch, quan niệm của phong thủy cũng có lợi cho việc làm đẹp môi trường. Ví dụ như văn tháp có tác dụng điểm xuyết cho phong cảnh núi khe. Huyện tự trị dân tộc Bố Y người Miêu Tử Văn ở Quý Châu có ngôi tháp mang tên gọi là "Văn bút náo đường thạch thất" (tháp đá bút văn làm nhện nhào) xây dựng đời Thanh Ung Chính năm thứ 8 (1730). Tháp này lấy núi Ngũ Phong ở Bắc thành làm giá bút, lấy đầm nước ở Đông thành làm nghiên mực, lấy cây tháp chọc thẳng vút lên trời làm ngọn bút khổng lồ, tài khéo đoạt cả tay thợ trời tạo nên một vùng hình thể phong thủy tượng trưng cho sự thịnh vượng của phong trào văn học được mọi người khen là tuyệt vời.

Trong công cuộc kiến thiết tổ quốc chúng ta cần phải thích ứng với các quan niệm phong thủy để được dân gian ước định tạo thành phong tục tốt, chẳng những không làm hại gì phong hóa dân gian mà ngược lại chỉ có tốt lên. Xin cử vài thí dụ :

Năm 1958, khi xây dựng bể chứa nước Tam Môn Hiệp thì cung Vĩnh Lạc của Lá Đờng Tân (một vị trong tám vị tiên theo truyền thuyết cũ, nổi tiếng với tích "Bát tiên qua biển" được vẽ thành tranh thờ - ND chú) do Nhuế Huyện tỉnh Sơn Tây quyền cúng sẽ bị chìm dưới đáy nước. Nếu cứ căn cứ theo quan điểm máy móc quá cường nhiệt coi Lá Đờng Tân là một vị thần tiên của đạo giáo "có thể có, có thể không" và thuộc vào hệ mê tín dị đoan, thì cung chìm đáy nước lại là việc tốt.

Nhưng Đảng và Chính phủ xuất phát từ góc độ bảo tồn di tích lịch sử, có cân nhắc đến tâm lý của nhân dân, nên đã quyết định dời chuyển toàn bộ khu di tích có từ đời Nguyên (1206 - 1368) này lên xây ở chỗ khác. Trải qua thăm dò xem xét mái, cuối cùng chọn được nơi phong thủy cực đẹp là lấy thôn Long Tuyền gần đó làm "nơi ở mới". Thôn Long Tuyền vốn là di chỉ của Ngụy Thành cổ đã có sẵn chùa Long Tuyền xây dựng từ đời Đường (618 - 907), phía trước là hồ chứa nước Tam Môn Hiệp mệnh mộng sống gọn, phía sau có núi Trung Điều nguy nga, khiến cho tòa cung Vĩnh Lạc được xây lại chả khác gì viên ngọc báu gắn giữa vùng sơn thủy đẹp đẽ, được nhân dân vui mừng khôn xiết cho rằng nhà nước đã làm được việc đáng làm.

Khi xây dựng lăng liệt sĩ cũng có thể lợi dụng tốt quan niệm về phong thủy. Thành phố Vũ Hán xây dựng vườn lăng liệt sĩ ở núi Cửu Phong. Vũ Hán có núi Quy, Xà, Hồng, Lạc Già..., trong số đó có núi Cửu Phong là nhả đẹp u tĩnh. Cửu Phong sơn ở phía Đông triền núi chính là nơi các thầy phong thủy bảo là nơi "kết huyệt" cao thấp nhô lên hụp xuống, tầng tầng lớp lớp. Vườn lăng liệt sĩ có vườn tùng rậm rạp xanh um cả một vùng. Trèo lên đỉnh núi phía Bắc nhìn thấy Đại Giang (tức Trường Giang hay sông Dương Tử - ND chú) phía Nam có núi Long Tuyền, đất rộng trời cao, khí thế hùng vĩ. Đây là nơi giáo dục truyền thống cách mạng cho nhân dân và cũng là địa điểm du lịch đẹp.

Chính vì vậy chúng ta bảo phong thủy cũng có chỗ dùng được. Vấn đề là đất dẫn quần chúng chính xác, chọn lựa thu nạp các quan niệm hợp lý của phong thủy thì có thể đạt hiệu quả biến của vút đi thành thần kỳ.

LỜI CUỐI CÙNG

Tôi viết cuốn sách này cũng là chuyện ngẫu nhiên. Từ rất lâu tới giờ tôi cứ muốn nghiên cứu phong thủy nhưng lại sợ phong thủy. Cũng chả khác gì cách đối xử với một con nhím để làm người ưa thích, tôi cảm thấy đây là một vấn đề cũng gai tay. Liệu có thể thấy được không ? Tục ngữ nói : "*Ba tháng có thể học được nghề (thủ công), Mười năm khó thành nhà nông giỏi*". Mười năm học được nghề nông, điều đó có thể được. Phong thủy lại khác vì tục ngữ lại cũng đã bảo : "*Ba năm (xem) tương đất, mười năm (mới) điểm huyệt*". Mười ba năm mới điểm được một cái huyệt, làm được một thầy phong thủy quả là khó vậy. Nhưng còn nghiên cứu phong thủy viết một cuốn sách liên quan với phong thủy cần bao nhiêu thời gian, nói thì dễ lắm !

Đồng chí Âu Vi Vi ở nhà xuất bản Nhân dân Quảng Tây biết tôi tích lũy được một số tư liệu về nghiên cứu phong thủy, đặt vấn đề và cổ vũ tôi đưa các tư liệu nghiên cứu được để viết ra thành sách. Cùng lúc đó, tôi thấy ngoài xã hội có in ấn một số sách bỏ túi nhưng là "Âm dương trạch cát hung phán đoán" ("phán đoán lành dữ âm, dương trạch") "Địa lý mật quyết hội thông" (mật quyết dung hội và quán thông địa lý") v.v... toàn là do những phần tử phi pháp in chui ra để đầu độc nhân dân quần chúng. Có một số nông dân còn tranh nhau sao chép, phá hoại nghiêm trọng việc xây dựng văn hóa xã hội chủ nghĩa. Đứng trước tình hình đó, là một người làm công tác khoa học xã hội lẽ nào có thể nhắm mắt làm ngơ ? Không thể thế được ! Do đó, tôi kiên quyết bắt đầu động bút.

Phong thủy có khác gì một mê cung phức tạp và thần bí, có đường đi nhưng không thông, có thuật ngữ có giải (thích) nhưng không trúng, có nhiều giống sâu để sa sẩy, có những vấn đề buộc người ta phải đau đầu suy nghĩ sâu sắc. Bao nhiêu ngày dài đêm thâu tôi gục trên bàn mà mò mẫm, cuối cùng cũng viết nên tập sách dày 30 vạn từ này.

Trong sách này, tôi dùng thái độ phủ định đối với âm trạch, còn dương trạch thì có quan điểm khẳng định tương ứng. Đây không phải chỉ là sự hiểu biết (nguyên văn : "thể hội") qua đọc sách mà còn là kết quả của bản thân thể nghiệm thấy.

Tôi có một người bạn, ông kể với tôi là khi tăng tổ của ông (tức là cụ, bố của ông nội, ngoại - ND chú) qua đời, nhà rất nghèo, nghèo đến nỗi không có gì leo vào nôi mà ông nội ông ngoại vẫn phải tìm người vay mấy chục đồng bạc trắng mời một ông thầy phong thủy què cẳng, bốn người cáng ông ra khỏi thành đi tìm đất lành để chôn cụ. Lần này viết sách tôi đặc biệt tới tận nơi để xem xét lại mộ tổ của ông ra sao, mộ đặt trên trái núi nhỏ trong một huyệt vị của hõm núi như ở giữa ngón tay cái và ngón tay trỏ toé ra, hai bên có "long hổ" vây bọc, trước huyệt thì rộng rãi, từ cao xuống thấp, lại còn có cả hồ nhỏ biếc xanh, đúng y như thường thức về phong thủy mà tôi đã biết. Tương đất này phải nói là tính toán rất hay nếu chưa dám nói là đất phát đại quý đại phú thì cũng phải gọi là đất "tiểu khang" (chỉ gia đình kinh tế từ trung lưu trở lên - ND chú). Nhưng mà đất lại chẳng âm phù cho người, ông nội của bạn tôi suốt đời cùng khốn xiêu liêu, con phải cho người khác nuôi, trong cuộc chiến tranh chống Nhật lại bị một quả đại bác rơi trúng nóc nhà, còn ông bác của bạn tôi (anh của ông nội) lại trở thành nhà buôn khá.

Cùng chung một ngôi mộ tổ, tại sao ông nội của bạn tôi và ông bác lại gặp sự đời khác hẳn nhau ? Tại sao khu đất lành phong thủy đẹp như vậy lại không âm phù cho ông nội của bạn tôi ? Có thể thấy phong thủy về âm trạch thật chẳng đáng tin !

Đối với phong thủy về dương trạch, tôi từng được nếm mùi ngon ngọt rồi. Trước đây ít năm, tôi sống ở căn nhà mái bằng nhỏ dưới chân dốc phía Bắc núi Nguyễn Bảo trong vườn trường, ngoài cửa sổ cách một thước (ta) là một gò đất cao hơn hai mét, trong nhà thì u ám ẩm ướt chả khác gì ở hầm sâu dưới đất, toàn một cảm giác bị đè ép nặng nề. Thân thể cứ càng ngày càng yếu, đã mấy lần tôi bị ngất lịm ngay trên bàn làm việc. Hàng xóm có mấy nhà giáo đều bị bệnh thấp khớp, ai ai cũng kêu như vạc. Bây giờ tôi đã được dọn nhà lên nhà lầu, lầu 4, mặt Nam có cửa sổ lớn và ban công rộng, trong nhà thì không khí lưu thông, ánh sáng tràn trề, phóng tầm mắt ra xa thì thấy hồ nước, rừng cây. Sống ở đây lòng lâng lâng, thần trí thoải mái, hiệu suất làm việc thật là cao, thân thể cũng ngày càng mạnh thêm. Do đó tôi tự đi đến kết luận, *phong thủy về dương trạch là có đạo lý nhất định* vậy.

Viết cuốn sách này tôi vừa hài lòng lại vừa không hài lòng. Vừa ý, là vì cuối cùng tôi cũng đã cung cấp cho vấn đề nghiên cứu phong thủy một viên đá lót đường, sách này giới thiệu tương đối có hệ thống về phong thủy, đồng thời đề ra được những kiến giải riêng biệt làm cơ sở cung cấp cho các học giả khác tiếp tục nghiên cứu về phong thủy. Điều không vừa ý là vấn đề này vẫn còn phân tích và phê phán, có một số quan điểm còn cần hoàn chỉnh hơn nữa. Vì vậy tôi chân thành mong bạn đọc giúp đỡ để sau này khi sách được in lại

tôi có thể kịp thời sửa chữa, đồng thời làm tốt công tác nghiên cứu hơn nữa.

Điều cần phải nói là trong khi làm việc nghiên cứu này, tôi đã được phòng nghiên cứu khoa học trường Đại học sư phạm Hoa Trung và Sở nghiên cứu văn hiến lịch sử giúp đỡ, đặc biệt là đồng chí Tưởng Phú Sơn, Vương Ngọc Hùng, Đại Kiến Tường, Giang Gia Dũng, Triệu Tú Cầm giúp đỡ tôi rất nhiều, tiện đây tôi xin tỏ lòng cảm tạ.

Wương Ngọc Đức

MỤC LỤC

I. MỞ ĐẦU	5
II. THIÊN PHÁT SINH	44
III. THIÊN NGUỒN GỐC	61
IV. THIÊN NHÂN VẬT	108
V. THIÊN VĂN HIỂN	161
VI. THIÊN THƯỜNG THỨC	203
VII. DƯƠNG TRẠCH THIÊN (THIÊN VỀ NHÀ Ở)	301
VIII. THIÊN ÂM TRẠCH	359
IX. THIÊN PHƯƠNG PHÁP	405
X. THIÊN TUNG HOÀNH	455
XI. THIÊN PHÊ PHÁN	513
<i>LỜI CUỐI CÙNG</i>	572

Có một bức tranh biếm họa : Giữa phố phường phồn hoa náo nhiệt, người đi lại cuốn cuộn, có một ông lão ăn mày gầy guộc gơ xương, áo quần rách rưới, thân hình co ro run rẩy, đang bán cuốn sách "PHÉP MẬT DẠY LÀM GIÀU - BA NGÀY SAU BẠN SẼ THÀNH TRIỆU PHÚ". Nhìn ông già nọ, mọi người không sao nén nổi sự suy nghĩ : "Nếu quả thật ông có phép màu làm giàu trong ba ngày, sao lại phải khổ sở đứng co ro nhả nước trong gió rét cắt da thế này ? Hà tất ông phải vô tư đến mức đi bán cho người phép màu dạy làm giàu, sao không mang đi tự làm cho bụng mình no căng chẳng hơn hay sao" !

Xưa nay các "thầy địa lý" là như vậy...