

房屋内装饰
风水
水
观
点

TRANGTRÍ NỘITHẤT THEO QUANNIÊM PHONGTHUY

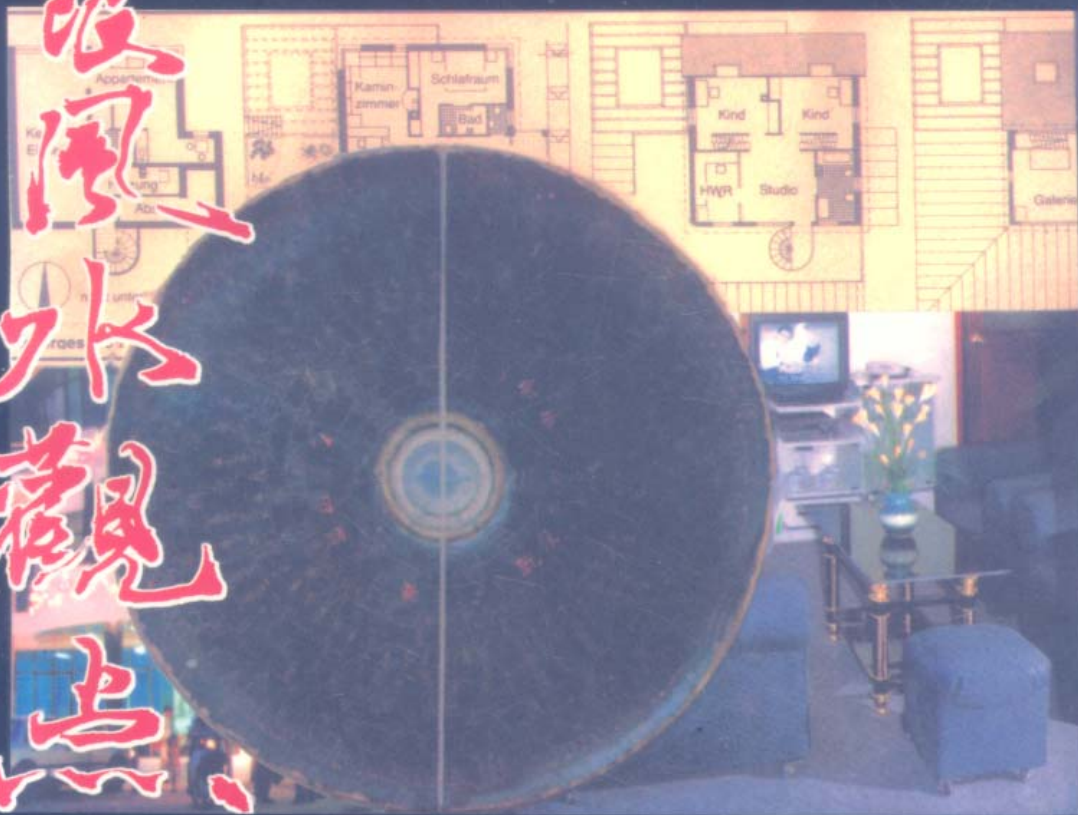

Nhà xuất bản xây dựng. Hà Nội-1996

**TRANG TRÍ
NỘI THẤT
THEO QUAN NIỆM
PHONG THỦY**

BIÊN DỊCH : KTS PHẠM QUANG HÂN

**NHÀ XUẤT BẢN XÂY DỰNG
HÀ NỘI - 1996**

72 - 72(N)

742 -96

XD - 95

**NHÀ XUẤT BẢN XÂY DỰNG CHỊU TRÁCH NHIỆM XUẤT BẢN,
PHÁT HÀNH VÀ GIỮ BẢN QUYỀN. KHÔNG ĐƯỢC IN, SAO
CHỤP DƯỚI BẤT KỲ HÌNH THỨC NÀO.**

72 - 72(N)

742 - 96

XD - 95

NHÀ XUẤT BẢN XÂY DỰNG CHỊU TRÁCH NHIỆM XUẤT BẢN,
PHÁT HÀNH VÀ GIỮ BẢN QUYỀN. KHÔNG ĐƯỢC IN, SAO
CHỤP DƯỚI BẤT KỲ HÌNH THỨC NÀO.

風水

風水
林業
印

**TRANG TRÍ
NỘI THẤT
THEO QUAN NIỆM
PHONG THỦY**

DỊCH TỪ BẢN TIẾNG ANH CUỐN

**INTERIOR DESIGN
WITH
FENG SHUI**

LỜI GIỚI THIỆU

Trong thời gian qua, trên thị trường sách báo ở nước ta nhất là trong thời kỳ chuyển đổi nền kinh tế đã xuất hiện nhiều cuốn sách in trái phép về tử vi, tướng số..., trong đó có một vài cuốn về “ dương trạch “ chọn hướng nhà, chọn đất xây dựng...

Những cuốn sách này mang nội dung khó hiểu, thần bí và mơ hồ. Để giúp bạn đọc có một kiến thức phổ thông, Nhà xuất bản Xây dựng xuất bản cuốn sách “ Trang trí nội thất theo quan niệm phong thủy “ Dịch từ cuốn Interior Design With Feng Shui. Cuốn sách này không trình bày lý luận huyền bí của phong thủy mà nêu những vấn đề cụ thể và cách giải quyết các khuyết tật trong việc chọn đất, chọn hướng nhà và bày biện đồ đạc trong nhà...

Phong thủy là một lĩnh vực bao la huyền bí, đây chỉ là một phần rất nhỏ của phong thủy nhưng cũng đây khó khăn trong dịch thuật biên soạn và không tránh khỏi những thiếu sót. Nhà xuất bản Xây dựng rất mong được bạn đọc lượng thứ và góp ý để chúng tôi xuất bản sách ngày một tốt hơn.

NHÀ XUẤT BẢN XÂY DỰNG

TRANG TRÍ
NỘI THẤT
THEO
QUAN NIỆM
PHONG THỦY



Lời Nói Đầu

Có nhiều cách để tìm hiểu cuộc sống và vũ trụ : chẳng hạn như mê tín, tôn giáo, triết học khoa học v.v Trong mỗi mỗi cách đều có những chuyên gia riêng của nó - các nhà khoa học, thầy tu, triết gia, tiến sĩ, nhà thơ và dù là ai đi nữa - tất cả cũng chỉ giống như chuyên ngụ ngôn những người mù xem voi. Thầy tu sờ chân voi và nói rằng nó giống như là một thân cây; nhà khoa học sờ vào đuôi và bảo rằng nó giống như một sợi dây thừng; nhà thơ sờ tai nó có thể tuyên bố nó giống như là một chiếc lá sen; một ông tiến sĩ có thể cầm ngà của nó và kết luận rằng nó giống như một khúc xương; triết gia cầm vòi nó nói rằng nó giống như là một con rắn v.v... Từ quan điểm của riêng mình, mỗi kết luận của các chuyên gia đều có ý nghĩa và có tính hợp lý. Tuy nhiên, nhận thức của họ chỉ là những phần nhỏ của toàn bức tranh.

Tôi cũng như các bạn đọc cũng chỉ là một trong những người mù. Bởi vì tôi tiếp xúc và chạm với một phần khác của con voi, tôi đã phát triển ý thức riêng của mình về mối quan hệ giữa vũ trụ và đời sống con

người. Suy tưởng của tôi đến tu Trung Quốc - một quốc gia rộng lớn và đa dạng có tu hàng ngàn năm như nước Mỹ vậy - và trong hơn 5000 năm văn hiến, đã đưa ra nhiều khái niệm đa dạng và sâu sắc. Và một trong những khái niệm cổ truyền nhưng rất tham thúy và thực tế nhất đó chính là phong thúy.

Theo phong thúy, đời sống và định mệnh của chúng ta gắn liền với dịch chuyển của vũ trụ và thiên nhiên. Tất cả sự hoán vị từ vũ trụ cho tới nguyên tử, đã cộng hưởng bên trong chúng ta. Sức mạnh và hoàn cảnh con người liên kết với nhau được gọi là khí (được dịch như là tâm tính con người, hoặc năng lực hoặc hơi thở của vũ trụ). Có những loại khác nhau của khí : một loại xoay quanh trái đất, một loại xoay quanh không khí, và một loại di chuyển bên trong cơ thể của chính chúng ta. Mỗi người trong chúng ta đều sở hữu khí. Khí nâng đỡ cho cơ thể chúng ta. Tuy nhiên những đặc thù và cách chuyển động của nó làm thay đổi bản chất trong mỗi con người chúng ta. Khí là hơi thở chủ yếu để duy trì sự cân bằng về thể chất, hoàn cảnh, và tình cảm. Điều quan trọng của phong thúy là khai thác và nâng cao môi trường khí để cải thiện dòng khí bên trong cơ thể chúng ta, nhờ đó cải thiện được đời sống và định mệnh của chúng ta.

Sự hài hòa và cân bằng là những yếu tố quan trọng trong phong thúy - chúng xâm chiếm quá trình liên kết con người và vũ trụ. Và quá trình đó được gọi là đạo.

Người Trung Quốc phân chia vạn vật thành hai phần âm và dương bổ xung cho nhau gắn con người vào trời và đất qua đạo.

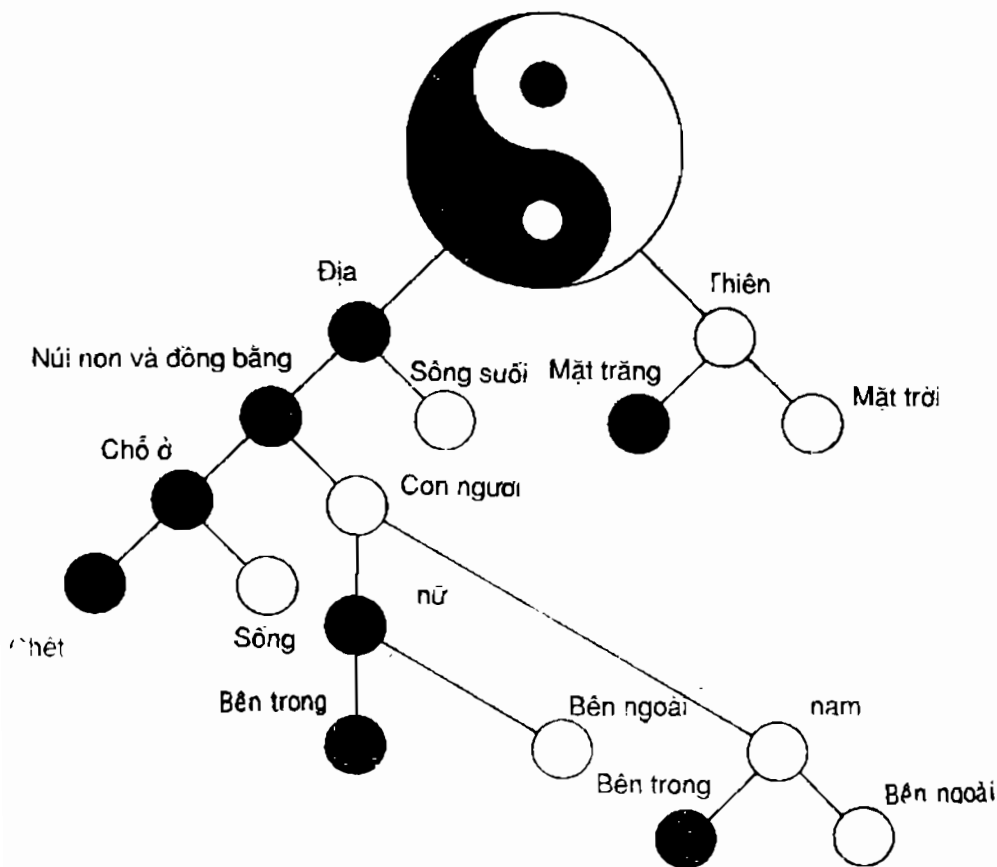

Dấu tròn trắng biểu tượng dương.
Dấu tròn đen biểu tượng âm.

Đạo là mối dây liên kết con người với những hoàn cảnh của nó - có thể là một chỗ ở hoặc một văn phong làm việc, một quả núi hoặc một con sông, trái đất hoặc ngay cả vũ trụ. Đạo chuyển động theo cách này :

Hãy nhìn lên bầu trời - nó trống rỗng, hoặc nó tràn đầy không khí, mặt trời và mặt trăng, và những ngôi sao? Có thể là thế này và cũng có thể là thế kia.

Bên ngoài của bầu trời là thiên (dương) và địa (âm), bên trong địa tồn tại núi non và đồng bằng (âm), và sông suối (dương). Trên các dãy núi và đồng bằng, con người (dương) sống và xây nhà (âm). Lại có phái nam (dương) và phái nữ (âm), và mỗi phái lại có cái bên ngoài (dương) và cái bên trong (âm).

Bên ngoài của sự tương tác (cân bằng và hài hòa - của những sức mạnh âm và dương đã nảy sinh lý thuyết về khí) mang nghĩa là hơi thở của vũ trụ và sức mạnh hoặc sức sống của con người.

Khí là đặc điểm chủ yếu của đời sống. Khí của người sẽ xác định chuyển động của chúng ta, các đặc tính về thể chất, và các đặc điểm cá nhân. Khi tôi nói tại sao con người có thể di chuyển, tôi hoàn toàn chấp nhận sự giải thích về mặt sinh học về quá trình nào kích thích các cơ bắp để chuyển động các khớp xương. Tuy nhiên, tôi thấy con người như là một hơi thở của khí. Bởi nhờ khí, chúng ta có thể di chuyển.

Khí kích thích cho miệng để chúng ta có thể nói. Nó tuôn chảy trong đôi chân, vì vậy chúng ta có thể đi lại. Nó xoay vần trong đôi bàn tay để chúng ta có thể viết và cử động. Nếu nó chỉ chiếm đầy một phần của cơ thể chúng ta, dĩ nhiên, chúng ta sẽ bị bại liệt một phần.

Cách mà khí chuyển động và chuyên chở chiếm đầy cơ thể chúng ta chỉ ra rằng sức khỏe và định mệnh của chúng ta, đó là chưa đề cập đến ảnh hưởng trong xã hội, chúng ta làm ảnh hưởng đến người khác và môi trường trực tiếp của chúng ta, và - trong trường hợp các nhà lãnh đạo thế giới - chúng ta ảnh hưởng thế giới như thế nào. Do đó, một trong những ảnh hưởng của khí là của bản thân những người khác, xã hội và của vũ trụ.

Khí là cái tự ngã vô sinh - tinh thần, tâm lý và bản thể của chúng ta. Nếu không có khí, một cơ thể chỉ là một cái xác gồm da, xương và cơ bắp. Trong vòng hai, ba năm, các tế bào của chúng ta sẽ phát triển. Cơ thể của chúng ta thường xuyên biến đổi, tuy nhiên bản thân của chúng ta cơ bản chỉ là một - và hệ số vĩnh hằng là khí.

Khí là bản thể để khiến cho một đứa bé 6 tuổi mà chúng ta đã không gặp trong 3 năm có thể nhận ra chúng ta. Mặc dù những tế bào của đứa trẻ đó đã chết đi và đã được thay thế vào những tế bào mới, có một phẩm chất mà được duy trì một cách rõ ràng và có thể thấy được, phẩm chất đó chính là khí. Khí là vận mệnh của chúng ta và chúng ta cũng tạo ra nó.

Để cải thiện khí và vận mệnh của con người, phong thủy đã cố gắng hiến nhiều lý thuyết nhiều liệu pháp và nhiều kỹ năng mà từ đó tôi đã phát triển và tinh chế lại trong thực tế của chính mình.

Trong các buổi làm việc của tôi, khí được phát triển từ các phần tử sinh ra từ không trung của cái được gọi là linh (ling), cái đó xoay quanh trong không khí.

Linh



Vu trụ trần ngập những loại khác nhau của linh. Một khi linh đã nhập vào lòng mẹ, nó sẽ trở thành bản thân của chúng ta, tinh thần của chúng ta, và khí của chúng ta.

Nó sẽ tràn ngập và nâng đỡ cơ thể của chúng ta. Một khi con người được sinh ra, khí sẽ giúp con người phát triển và hoàn thành được vận mệnh của mình. Trong tuổi già, khi khí đã rời khỏi cơ thể, con người sẽ chết và khí sẽ trở thành linh (xem phụ lục 2).

Trong đời sống của chúng ta, khí của chúng ta bị ảnh hưởng bởi nhiều thứ : bản thân, người người khác, các cư xử môi trường. Khí là ngọn gió mang đến các hạt giống của sự thay đổi, tập quán, các khuynh hướng trên một bình diện tổng quát hoặc cá nhân : Chẳng hạn, ảnh hưởng của việc tăng giảm giá đồng đôla hoặc việc thiếu nợ triền miên của các quốc gia đang phát triển trên lĩnh vực kinh tế thế giới, hoặc chỉ là tính chất lây nhiễm tự nhiên của sự hoảng sợ bệnh tật, hoặc các tiếng cười đùa.

Chẳng hạn, nếu một quốc gia bị đảo chánh, các quốc gia láng giềng cũng sẽ cảm thấy bất an và ngay cả số mệnh con người cũng giống như vậy. Nếu một người khách cùng đi trên máy bay cảm thấy buồn nôn, bạn cũng sẽ cảm thấy như vậy. Thời trang mùa thu ở Pari có thể ảnh hưởng kiểu dáng mùa đông ở NewYork, kiểu dáng mùa xuân ở California. Các động lực tạo ra các khuynh hướng này và các cảm giác này chính là khí.

Khí nhà cửa cũng ảnh hưởng đến khí con người của chúng ta. Việc nghiên cứu ảnh hưởng khí môi trường trên khí con người là một phần quan trọng của phong thủy.

Ví dụ, nếu cửa vào nhà của bạn mở ra trước một bức tường, lúc đó khí của bạn sẽ bị chặn lại. Phải đi

chuyển quanh bức tường ngay sau khi bạn bước vào sẽ ảnh hưởng tâm nhìn của bạn, và khi đi thẳng vào bức tường sẽ làm bạn cảm thấy bị bật lại, làm giảm bớt sự mong chờ của bạn trong đời sống. Kết quả là bạn sẽ vất vả.

Ví dụ, chiếc giường phải nên đặt ở nơi để nằm và nghỉ ngơi thoải mái nhất. Nếu chiếc giường để gần kế bên cửa sẽ làm bạn ngủ không yên, khi xem tivi hoặc khi đọc sách. Bạn sẽ cảm thấy có một cảm giác như là có ai đó đang bước vào. Lẽ tự nhiên là bạn sẽ tích lũy một sự nhạy cảm, và việc tích lũy kinh nghiệm này sẽ ảnh hưởng đến sự ổn định về tâm trí của bạn; trái tim của bạn sẽ đập nhanh hơn; và bạn sẽ bị kích động nhiều hơn. Vì thế sẽ là một vấn đề lớn cho việc cân bằng hệ thần kinh với cùng hệ quả tương tự như vậy. Nếu bạn ngồi làm việc quay lưng về phía cửa thì phần nào bạn sẽ trông chờ ai đó bước vào sau lưng bạn và làm ngắt quãng công việc của bạn. Hiệu quả là sự sáng tạo của bạn sẽ suy giảm. Điều này sẽ làm tổn thương bạn về mặt tâm lý.

Vì thế mà phong thủy của trường phái Mật Tông hắc phái (xem mục lục) nhận thức đời sống như là một bản thể thần bí và sâu kín. Để giải thích đời sống của chúng ta, suy nghĩ một cách đơn giản sẽ không đủ. Cần một sự sâu lắng hơn - sự kết hợp các bình diện tư duy - cần thiết để giải tỏa các biến cố trong đời mình. Nhiều yếu tố và kích cỡ đã ảnh hưởng đến khí của chúng ta và đời sống của chúng ta. Nếu có gì đó xảy ra, sẽ có nhiều

lý do cho nó. Để phân tích các lý do này, tôi sẽ dùng cả những phân tích theo chiều dọc và theo chiều ngang.

Phân tích theo chiều dọc liên kết đời sống của chúng ta vào hoàn cảnh trực tiếp và tổng quát, hoặc lớn hơn của chúng ta. Cần phải suy xét vũ trụ và vận động cũng như vị trí của các vì sao, mặt trời, mặt trăng, cũng như là các mẫu thời tiết, thủy triều và các điều kiện về khí hậu. Cũng không thể bỏ qua những tình huống về chính trị, địa dư, và kinh tế của nước chúng ta. Từ những phong tục và tập quán của xã hội đến tổ chức của chúng ta, thành phố, làng xóm, sân bãi, nhà cửa, giường ngủ, phòng ngủ và sau cùng là chính chúng ta. Tất cả những yếu tố này đều ảnh hưởng khí của chúng ta. Nhưng yếu tố hoàn cảnh càng gần chừng nào, thì ảnh hưởng nó càng lớn chừng đó. Những yếu tố khác có thể được hiểu từ sự phân tích theo chiều ngang, trong đó khảo sát mối quan hệ giữa các yếu tố bên ngoài đã tạo ra những sự ngẫu nhiên.

Một người không đơn giản là chỉ chết đi, cưới hỏi, mất việc. Có nhiều nhân tố xảy ra và có vẻ như không liên quan và những yếu tố quan trọng đã xảy ra như một biến cố.

Ví dụ, tại sao một người phụ nữ nào đó chết đi? Lý do trực tiếp báo với chúng ta rằng bởi vì bà ấy già và bệnh. Nhưng phân tích chiều ngang đã liên kết cái chết của bà ấy với những yếu tố khác, chẳng hạn như là một cái bình bị vỡ, bà ấy có thể đã đi rón rén trên đồng mảnh vỡ của một cái bình đất tiền mà đó là tài sản

thuộc về người em dâu của bà, mà cô em dâu này thì lại mâu thuẫn với bà ấy. Vì thế trong một cơn giận dữ, bà ấy đã chạy ào ra ngoài trời lạnh mà không mặc áo ấm và đi đến nhà bạn bè để chơi cờ. Tại đó, vì quá bối rối bà lại thua cuộc, và điều này còn làm cho tình thế còn tệ hại hơn, vì thế bà rời khỏi nơi này một cách vội vã, không thèm mặc áo mưa ngay dù trời đang mưa. Và thế là bà bị cảm lạnh và cuối cùng là chết. Vì thế cái chết của bà có thể phải xem xét ngược lại từ cái bình võ hoặc còn xa hơn nữa.

Liên kết gần gũi nhất với những yếu tố đã ảnh hưởng đến đời sống của chúng ta là vận mệnh. Một vài người nói rằng đời sống được định sẵn bởi nghiệp chương, các vì sao và v.v. . . Một vài người chẳng tin gì về vận mệnh cả. Người khác thì chỉ tin tưởng chủ yếu về ý kiến của họ và khả năng tạo ra đời sống của mình. Tôi tin rằng mỗi người chúng ta có một vận mệnh và có thể thay đổi, không phải chỉ bằng các nỗ lực hợp lý hoặc bởi nghiệp của chúng ta, và bởi sự huyền nhiệm mà có vẻ như là trái logic.

Qua ý chí và sự trau dồi chính mình, đời sống của chúng ta sẽ đi theo con đường đang mơ ước, mặc dù là những biến cố chưa thấy trước được cũng có thể làm thay đổi chiều hướng của nó. Điều này cũng giống như là trồng tỉa một trái dưa. Một hạt dưa, với sự giúp đỡ của mặt trời, đất đai màu mỡ, những cơn mưa và nỗ lực của người nông dân, sẽ mọc lên thành một cây dưa và có quả dưa. Nhưng thực vậy, ngay dù dưới những điều

kiện tốt đẹp nhất. Điều này cũng không phải là một việc chắc chắn; mọi thứ đều có thể xảy ra. Ví dụ, qua những sự trồng tỉa cẩn thận, hạt giống này sẽ biến thành một trái dưa mọng nước và to tròn. Nhưng vào buổi sáng sắp được thu hoạch, một đũa bé có thể giã lên nó.

Phong thủy được giới thiệu trong cuốn sách này sẽ giúp cho chúng ta cách tìm các phương án để thay đổi vận mệnh của chúng ta tốt hơn.

Khi bạn mua một căn nhà, có một vài quy luật căn bản cần phải noi theo. Phong thủy của Mật Tông hắc phái đã hành xử trên hai mặt, hình và ý.

Hình - bao gồm những yếu tố hoàn cảnh cụ thể của phong thủy : nó chỉ ra các yếu tố bên ngoài - năng lượng của đất (khí), hình dạng và cấu trúc của các căn nhà và cột nhà, vị trí của cửa, cách bày trí đồ đạc - đã tạo cho phong thủy một chỗ để xác định sự may mắn của chúng ta. Các trường phái phong thủy truyền thống hầu như chỉ nhấn mạnh về hình và phương hướng.

Trong khi không chối bỏ các phương pháp truyền thống này, Mật Tông hắc phái đã đưa thêm một công cụ bổ sung để hòa hợp hoàn cảnh: sự lưu thông và cân bằng của khí. Lý thuyết phong thủy của tôi, ngoài việc nói về hình, cũng bao gồm một vấn đề khác : đó là ý.

Ý - được hiểu như là mong muốn, ý chí hoặc ý định - và đóng một vai trò quan trọng trong phong thủy Mật Tông hắc phái. Ý là một điều may mắn, một cách điều chỉnh và tô điểm khí qua sự hiểu biết sáng tạo và

mệnh lệnh của các chuyên gia (và ý chí tin tưởng của khách hàng về một căn nhà hoặc một con người). Đó là một quá trình năng động nhưng mơ hồ - một nhân nhượng và chuyển hóa tích cực của năng lượng (khí) - và nó sẽ tăng cường và ban phúc cho mặt thể chất (hình) của phong thủy.

Hai loại này ở đây có thể được phân chia nhỏ ra như phân tích dưới đây :

Hình.

1. Khí của đất.
2. Hình dạng của đất.
3. Hình dáng của ngôi nhà.
4. Sự bố trí các phòng.
5. Những việc khác.

Các yếu tố bên trong.

1. Vị trí ống khói.
2. Dầm xà
3. Cầu thang.
4. Cột nhà.
5. Cửa đi.
6. Bàn học tập.
7. Bàn ăn.
8. Bàn làm việc.

9. Màu sắc bức tường hoặc đồ đạc.

10. Ánh sáng.

11. Các vật khác

Các yếu tố bên ngoài.

1. Phương hướng đường đi

2. Cầu cống

3. Cây

4. Đỉnh mái nhà (nóc mái)

5. Các góc nhà

6. Các nơi thờ cúng phía trước hoặc phía sau nhà.

7. Sông và suối

8. Điện thoại hoặc đồ điện.

9. Màu sắc các vật xung quanh.

10. Các vật khác.

Ý.

1. Tam mật.

2. Bát quái.

3. Dò vết cừu tinh.

4. Bát quái luân hồi.

5. Trường nội (điều chỉnh khí bên trong nhà).

6. Trường ngoại (Điều chỉnh khí bên ngoài nhà).

7. Bánh xe luân hồi
8. Lịch sử ngôi nhà.
9. Các điều khác.

(Nếu bạn hỏi tôi rằng khía cạnh nào trong mỗi loại này là quan trọng nhất, tôi sẽ nói rằng đó là những điều khác : những dấu hiệu tế nhị để nhận ra là khuôn dáng vận mệnh của chúng ta).

Tôi dùng cả hình và ý để phân tích và sau đó cải thiện phong thủy của một vùng nhất định. Hình, để tiếp thu và hành động hơn, được giải thích trong phần trước của quyển sách này. Các luật của hình sẽ bảo cho bạn các bối cảnh vật thể ảnh hưởng đến bạn và cách bạn có thể thay đổi các phương diện đời sống bạn, bằng cách điều chỉnh và biến đổi chúng, nếu không phải là định mệnh của bạn.

Ví dụ, hình có thể liên quan đến một chiếc giường được đặt một cách không thích hợp có thể đem đến sự cảm lạnh và các vấn đề như thế; hai cửa đi không thẳng hàng có thể tạo ra sự không hòa hợp trong gia đình.

Hoặc có một cây gần lối ra vào cơ thể hạn chế việc phát triển sự nghiệp. Hình cũng liên quan đến những phương pháp về thể chất để cải thiện phong thủy của một vùng.

Mặt khác, ý đòi hỏi phải nghiên cứu nhiều hơn. Ý là việc sử dụng năng lực trí tuệ của chúng ta để trồng tia khí của một ngôi nhà hoặc một con người.

Ngoài việc phát kiến cao độ, ý là một phương diện phức tạp và chi tiết của phong thủy. Yếu tố này phải được học theo kiểu truyền khẩu từ một vị thầy và cần nhiều năm để huấn luyện cho hoàn chỉnh. Nó cũng được giới thiệu ở phần sau của sách cho những người đọc muốn có một sự hiểu biết sâu hơn về phong thủy.

Có nhiều trường phái phong thủy, và sự rèn luyện của tôi - Phật giáo Tây Tạng Thiên Trúc của nhóm Mật Tông hắc phái - đã chiếm một vị trí quan trọng trong số các trường phái phong thủy. Đầu tiên tôi đã gặp gỡ trường phái Mật Tông hắc phái hơn 40 năm về trước, tại Bắc Kinh. Khi tôi lên 6 hoặc lên 7, tôi thường chơi với bạn bè trên các sân của các tu viện Lạt ma địa phương, một tu viện ở Bắc Kinh của dòng Lạt ma Tây Tạng. Ở đó một ngày nọ, một vị Lạt ma cao cấp - một nhà uyên thông Phật học và một chuyên gia trong nghệ thuật huyền bí của Mật Tông hắc phái - đã thu nhận tôi. Trong hơn 10 năm ông ấy đã dạy tôi về những phương pháp huyền bí của Mật Tông hắc phái, bao gồm các lý thuyết về phong thủy và các ứng dụng. Sau đó tôi đã thực tập với những bậc thầy nổi tiếng khác và đã đạt được kinh nghiệm về phong thủy.

Tôi đã thấy rằng cách giáo huấn của Mật Tông hắc phái là hữu dụng nhất, cập nhật nhất và tương hợp với khoa học và thiết kế hiện đại. Tuy nhiên chúng cũng dựa vào văn hóa đạo giáo của Trung Quốc và các tư tưởng - đạo, âm dương, khí, và phong thủy truyền thống

- đó là chưa kể đến các ảnh hưởng từ Ấn Độ và các điều kiện cũng như sinh hoạt của Phật tử Tây Tạng.

Phương pháp phong thủy Mật Tông hắc phái của tôi là xuất phát từ nhiều tâm phái khác nhau. Phong thủy Mật Tông hắc phái đã xuất thân từ một cuộc hành trình dài của Phật giáo từ Ấn Độ qua Tây Tạng vào Trung Quốc. Tại mỗi nơi nó đã tiếp thu các giáo huấn bản xứ : từ Ấn Độ nó đã mang đến kiểu lễ bao gồm việc tập yoga, tụng kinh, thổ lộ tâm linh, truyền giáo lý và việc truyền pháp linh thiêng từ thầy đến trò. Từ Tây Tạng nó đã kết hợp với các kinh nhật tụng của đạo Bon (Bon), một tôn giáo bản xứ. Và tại Trung Quốc nó đã tiếp thu kinh dịch Khổng giáo, Lão giáo, các tôn giáo dân gian và các tập quán như là phong thủy truyền thống, xem chỉ tay, xem nét mặt, chỉ định bằng sắc tinh và lý thuyết về khí. Sự tổng hợp là một hướng đi thực tế và nhạy cảm đối với môi trường chung quanh, và đã được hỗ trợ bởi các bài kinh huyền bí, các lời cầu nguyện, và sự thiên định. Những ảnh hưởng tôn giáo này đã khiến cho phong thủy Mật Tông hắc phái có một gia tài phong phú, tạo ra nhiều kết quả thành công hơn các trường phái khác !

Trong cuộc hành trình về phương Tây, phong thủy Mật Tông hắc phái ngày nay cũng đã tiếp thu nhiều tập quán và ích lợi khác. Các giải pháp của nó bao gồm ánh sáng, điện khí, và máy móc trong công nghiệp nặng, rượu Rum đã thay thế cho rượu sản xuất từ gạo được dùng trong các nghi lễ. Và sự thay thế các lò

nấu cao tần (vi ba) và các máy tính điện tử cũng đã được sử dụng thay thế. Nhưng mặc dù hiện đại hóa như vậy, mục đích của phong thủy vẫn giữ lại như hàng ngàn năm về trước : đó là sự đeo đuổi và sáng tạo một chỗ để sống và làm việc thoải mái hơn và hài hòa hơn.

Theo truyền thống, tri thức và hành xử huyền bí của phong thủy Mật Tông hắc phái đã được truyền khẩu từ các vị thầy đến đệ tử và đã chưa hề được viết lại. Tôi đã có được sự mô tả Sarah Rossbach, một nhà văn và là một học viên ngôn ngữ của tôi, đã là người đầu tiên từng viết một quyển sách về phong thủy Mật Tông hắc phái. Tôi đã trực tiếp nhận mọi thông tin từ cô, và tôi cảm thấy rằng cô đã tiếp thu và giải thích lý thuyết của tôi, những giáo huấn của tôi, và các cách thực hiện một cách hoàn chỉnh. Tôi không những chỉ hài lòng để giới thiệu quyển sách độc đáo và quan trọng này, mà tôi còn mang ơn cô vì đã dịch các lời giảng và lời giới thiệu của tôi.

Lin Yun

Lời Tựa

Quển sách này được viết như là một sổ tay hướng dẫn. Nó nhắm vào mục tiêu hướng dẫn việc ứng dụng thực tế của phong thủy. Tuy nhiên nó không phải là một quyển sách để chỉ dẫn theo nghĩa đen của nó. Những người tìm kiếm cách thức để thực hiện một lời tuyên bố về thiết kế hoặc những luật lệ phong thủy nghiêm ngặt và nhanh chóng cho mỗi trường hợp khả dĩ có thể không hài lòng. Sở thích và kiểu dáng vẫn thuộc về độc giả. Giá trị của quyển sách này là tăng thêm sự sáng tạo, sự thông minh, và những sáng kiến mà người đọc đã mang lại cho nó. Quyển sách này giống như là một hướng dẫn cho việc bố trí, đưa ra các khái niệm, các ví dụ, và phương pháp để đạt được sự hài hòa với hoàn cảnh của mình. Nó cũng cố gắng hiển nhiều luật lệ và giải pháp, nhưng đây chỉ là những đề nghị để giúp người đọc tự huấn luyện chính mình để có thể cắt nghĩa về nhà cửa của họ theo những cách thích hợp với nhu cầu và sở thích riêng của họ.

Phong thủy bao gồm kích thước của thiết kế nội thất mà có thể tô điểm và thành công bất kỳ kiểu dáng nào. Một vài nhà thiết kế nội thất Tây phương và các kiến trúc sư đã xin ý kiến các chuyên gia phong thủy cho cả hai mục đích chuyên nghiệp và cá nhân.

Quyển sách này chứa đựng hàng trăm ví dụ về các vấn đề thiết kế và các giải pháp, nhưng người đọc sẽ tìm thấy rất ít sự tính toán - và không nghi ngờ gì - nhiều hình thức, các sự hoán chuyển, và bài trí không được đưa ra. Nhưng đó không thành vấn đề. Một khi bạn đã hiểu nguyên tắc được giải thích trong những trang này, bạn có thể áp dụng chúng trong nhiều tình huống. Ví dụ, một khi bạn đã tiếp thu khái niệm rằng, một vị trí ở cuối một hành lang dài có thể gây ra những vấn đề sức khỏe và sự nghiệp bởi vì năng lượng đã bị tuôn chảy ra hành lang này quá nhanh chóng, và bạn có thể áp dụng điều này cho những tình huống khác. Vì vậy bạn sẽ biết rằng bạn nên loại bỏ các con sông và các con đường thẳng tắp giống như mũi tên nhắm vào nơi ở, và nên biết về hiệu ứng đường hầm của ba, hoặc nhiều hơn cửa đi hay cửa sổ để thành hàng, chúng cũng sẽ làm tiêu hao năng lượng quá nhanh chóng.

Sử dụng các nguyên tắc trong sách này, bạn nên cân nhắc về hiệu quả của mỗi tình huống. Sự phán đoán là một thành phần quan trọng trong phong thủy : con đường nhắm vào ngôi nhà của bạn có thể là một con đường tốc hành hoặc có thể nó chỉ là một con đường nhỏ bé dẫn đến ngõ cụt làm tiêu hao năng lượng và nguy

hiểm về mặt lưu thông hướng về nhà của bạn, đã gây ra những hậu quả ít thay đổi cho đời sống của bạn.

Tương tự như vậy, nhiều giải pháp không thể thay thế được, và có trường hợp cá biệt chấp nhận do sở thích và suy nghĩ cá nhân. Ví dụ, nếu bạn có một góc nhà được xây dựng nhô ra đe dọa đâm vào trong phòng ngủ của bạn, và giải pháp đề nghị là không thích hợp so với sở thích của bạn (bạn có thể ghét các gương soi và không có may mắn với các cây có), bạn có thể làm giảm hiệu quả xấu của các góc nhà bằng cách treo một vài thứ mà bạn chọn, chẳng hạn như là màn lụa giống như là chúng được treo trong các biệt thự và khách sạn ở Châu Âu.

Ảnh hưởng của phong thủy rất rộng lớn và công hiến một phương cách độc đáo để đối phó với các vấn đề về chỗ ở và đời sống cá nhân của chúng ta.

Tuy nhiên, tôi chỉ công hiến một điều. Có phong thủy tốt nhất có thể không phải luôn luôn ngăn chặn được những điều không tránh khỏi - cái chết của ông bà cha mẹ, tranh giành công việc, hoặc những bận rộn ngày qua ngày. Tuy vậy nó sẽ giúp bạn đối phó tốt hơn và hòa hợp nhanh hơn. Một nhà cung cấp lương thực tại Newyork đã ý kiến rằng sau khi bà ta đặt các gương soi đằng sau các lò của bà và một cái chuông tại lối ra vào nhà bếp, ." Các phản ứng của tôi đã thay đổi; khi một cái bánh cưới đã làm tôi phiền bực, thay vì là nổi cáu lên và ném nó vào thùng rác, tôi đã kiên nhẫn tiếp tục làm việc và cuối cùng nó đã đẹp đẽ hơn".

Khi giáo sư Lin - Yun khuyến cáo mọi người, ông luôn luôn đưa ra một câu trả lời hai mặt cho các vấn đề của họ : Giải pháp và các nguyên lý đằng sau giải pháp. Nhiều người chỉ quan tâm đến giải pháp và chẳng muốn biết thêm gì nữa. Những người mà am hiểu về lý thuyết thì có thể tự giúp họ trong thời gian tiếp theo.

TRANG TRÍ NỘI THẤT THEO QUAN NIỆM PHONG THỦY



CHƯƠNG

1

GIỚI THIỆU

Cho đến một vài năm gần đây, việc nghiên cứu phong thủy đã là một lãnh vực mà nhóm người Trung Quốc học, một vài tu sĩ đạo Phật và Công giáo, một nhóm các chuyên gia - các thầy phong thủy - những người mà dựa trên cơ sở chuyên môn, đã khuyên bảo khách hàng của họ về mọi thứ, từ việc mua một căn nhà cho đến việc đặt các nắm mồ của tổ tiên. Cuốn sách này chỉ đề cập đến phân đời sống con người, còn phần nhà của ... xem cuốn phong thủy “The Chinese Art of Placement”. Một từ nói ở cửa miệng nhiều phần của Châu Á, phong thủy là một giao lưu giữa nghệ thuật và khoa học. Mục tiêu của nó

là nhằm vào việc bố trí các tòa nhà, phòng ốc, và đồ đạc một cách có lợi nhất để đạt được sự hài hòa tối đa với thiên nhiên. Theo niềm tin của người Trung Quốc, sự sung túc và hạnh phúc sẽ đến tiếp theo. Theo truyền thống, kiến trúc này được truyền từ cha tới con, người chỉ nhận được thông tin sau khi đã chi một số tiền trả một khoản lệ phí để trong một phong bì màu đỏ "liền làm phúc". Tuy nhiên, trong khi hầu hết người Trung Quốc biết một vài luật lệ cơ bản - vừa hữu dụng và vừa mê tín - có rất ít người có cơ hội để thông hiểu phong thủy. Vì vậy, khi dời nhà hoặc dời phòng làm việc, họ thường tìm hiểu trong sách vở hoặc tìm các hướng dẫn từ các thầy phong thủy, những người đã am hiểu phong thủy theo những phương pháp khác nhau và tùy theo trình độ hiểu biết.

Đây là quyển sách thứ hai của tôi về phong thủy. Quyển sách thứ nhất của tôi viết về phong thủy: Nghệ thuật bày trí nhà ở, việc làm của người Trung Quốc, được xuất bản bởi E. P. Dutton trong năm 1983, đã đưa ra một nền tảng về lý thuyết và lịch sử của hoạt động hàng ngàn năm này. Nó thật sự là một sách nghiên cứu. Trong những nghiên cứu đầu tiên của tôi về phong thủy tại Hồng Kông và New York, các kinh nghiệm cá nhân của tôi đã bắt đầu bằng việc áp dụng nó vào chính ngôi nhà của tôi và ngôi nhà bạn bè của tôi. Chủ yếu tôi chỉ là người quan sát, nhưng rồi những ngày đó sớm chấm dứt.

Sau khi quyển sách này được xuất bản, tôi đã miệt mài với những đòi hỏi để hành động như là một nhà nghiên cứu phong thủy về cách tạo ra nhiều điều thoải mái hơn, nếu không phải là may mắn hơn, về nhà cửa và văn phòng làm việc. Kinh nghiệm đầu tiên của tôi là nơi ở của một nghệ sĩ ở NewYork. Tôi đã đi tới lui qua căn nhà làm việc của bà ấy và bắt đầu áp dụng một vài luật về phong thủy : cầu thang dốc dẫn đến từ lối vào đã làm thất thoát tiền bạc và có cơ hội ra khỏi cửa ; nó mở đến chỗ ăn, vì thế khách khứa đến để ăn nhiều hơn là để thưởng thức tài năng của nhà nghệ sĩ; cách đặt giường ngủ quá tồi tệ đã mang đến bệnh tật và các vấn đề phiền toái.

Nhà nghệ sĩ này đã chú ý - và tôi hết sức ngạc nhiên - đến những điều này và những quan sát nhận xét thực sự khách quan. Sau khi đã đặt một bức màn chắn giữa nhà bếp và lối vào, bà đã thấy rằng khách khứa của bà đã lưu ý đến tác phẩm của bà nhiều hơn là cái bao tử của họ.

Một số các kinh nghiệm tương tự như vậy đã dạy tôi phải khảo sát phong thủy của một nơi chốn tương tự như là đọc một bàn tay. Bằng cách dò xét cách bố trí của đồ đạc và kiểu dáng cấu trúc trong một căn phòng, một người quan sát có hiểu biết có thể nói ngay cách thức sống của một người nào đó :

- Một bàn làm việc nơi mà người giữ chức vụ thành công dễ bị giáng chức.

- Một việc sắp xếp các cửa đi có thể tạo ra một phong cách giữa doanh nghiệp và nhân viên công ty.
- Việc bố trí nhà bếp không đúng cách sẽ làm ăn uống không ngon.

Và kết quả của 3 năm truy vấn về phong thủy, tôi đã có sự hiểu biết, kiến thức nhiều hơn và tinh táo về các công việc của phong thủy. Tôi đã nhận ra rằng, mặc dù cuốn sách đầu tiên của tôi đã đưa ra một lời giới thiệu rõ ràng về phong thủy, các thông tin có hình vẽ và chi tiết hơn cần phải đưa vào. Các hướng dẫn bổ sung sẽ giúp cho những người chỉ muốn áp dụng phong thủy vào cuộc đời của chính họ. Với một đôi chút thưởng thức về nghệ thuật. Cũng giống như cuốn sách đầu tiên, nỗ lực này sẽ không nhận biết mà không nhờ sự giúp đỡ của một người, đó là tiến sĩ Lin Yun, một chuyên gia phong thủy hàng đầu và là một nhà giáo dục trong lãnh vực văn hóa và triết lý của Trung Quốc - đặc biệt là về phái Mật Tông phong thủy. Mật Tông của Phật giáo thiện tâm Tây Tạng là một sự trộn lẫn giữa Phật giáo Ấn Độ và đạo Bon, một tôn giáo bản xứ của Tây Tạng kết hợp sự huyền bí và các nghi lễ dân gian.

Tôi đã tìm hiểu phong thủy vào năm 1977 trong khi đang học tiếng Hoa với giáo sư Lin Yun ở Hồng Kông. Ông là một người rất dễ gần gũi và khỏe mạnh với chiếc áo sơ mi Hawaiian, một quần tây đen và đôi giày hơi cao. Các lời đồn trong vùng thuộc địa Anh này về khả năng của ông trong nghệ thuật cổ xưa và huyền

bí được gọi là phong thủy. Tôi đã nghe về hoạt động này, nhưng chỉ có một ý tưởng lơ mơ về nó. Tuy nhiên, sau đó tôi đã có một cơ hội để học biết nhiều hơn, bởi vì lớp học của chúng tôi thường bị gián đoạn bởi sự xuất hiện bất ngờ của một tin đồn cuồng tin, người đã theo sát ông Lin Yun và sẽ không rời khỏi ông cho đến khi nào vấn đề mới nhất của anh ta đã được giải quyết như một cuộc hôn nhân bất hạnh, một sự thất bại về kinh doanh, sức khỏe yếu kém v.v... Vì vậy chúng tôi đã phải xếp sách lại và ông Lin Yun phải mời tôi cùng với ông tham dự cái mà có thể gọi là sự huấn luyện về lãnh vực phong thủy.

Tôi cũng biết rằng ngành khoa học xưa cũ này đã một thời huyền bí và bí ẩn. Nó có nguồn gốc xưa cổ đến hàng ngàn năm từ thời bắt đầu của nền văn minh Trung Hoa, nhưng được dùng ngày nay được dùng cho các mục đích phức tạp hơn.

Phong thủy là một mảng quan trọng đối với sự hiểu biết và đang hấp dẫn thách đố về đời sống và vũ trụ của người Trung Quốc. Nó đã ảnh hưởng - và bị ảnh hưởng bởi mọi thứ, từ phong cảnh và các thiết kế đô thị cho tới các bản vẽ phong cảnh và thơ ca, về thiên văn và ngay cả những hình thức xưa của triết học khoa học, và tâm lý học.

Được dịch là “gió” và “nước”, phong thủy là một nghệ thuật kết hợp để nối ghép con người và định mệnh với môi trường chung quanh, chúng có thể là tự nhiên hoặc nhân tạo, có tính tổng quát hoặc cục bộ. Trong

hàng ngàn năm Trung Quốc đã tìm kiếm, lưu thông, khổng chế, và hài hòa các sức mạnh môi trường như gió và nước, để cải thiện phong cảnh và cuối cùng là đời sống của họ. Họ đã tin rằng nếu họ đã đạt được một cách lý tưởng bên trong vũ trụ, họ có thể tăng cường sự cân bằng của vũ trụ và do đó cải thiện được vận mệnh của họ ; đối với họ, không tôn trọng phong thủy sẽ làm mất cân đối và gây ra tai họa bất ngờ.

Là một sản phẩm của tư tưởng xuất hiện rất sớm Trung Quốc, phong thủy bao gồm sự pha trộn giữa đạo giáo, Phật giáo, lý thuyết âm dương về việc cân bằng và hợp nhất với tự nhiên, kiến trúc thông thường, sự mê tín, và đôi khi là sở thích. Trong khi các công cụ của phong thủy bao gồm từ việc bố trí đồ đạc và phòng ốc cho đến kinh dịch, chúng đã tăng thêm sức mạnh cho trực giác, sức tưởng tượng và sự giải thích về môi trường. Sự trường thọ của nó có thể được mô tả như là một lời hứa hẹn và mọi thứ tốt đẹp : một cuộc hôn nhân hạnh phúc, gia đình, tuổi thọ, sung túc, và sự thành công về nghề nghiệp.

Ngày nay, những vị trí đầy quyền lực không có sự may rủi, nơi đó đã dồn hết tâm trí vào phong thủy. Tôi đã ngạc nhiên khi thấy rằng những người thương gia rất cứng rắn đã lo lắng thực hiện phong thủy như là một công cụ bổ sung để củng cố cho các công việc kinh doanh hoặc tăng cường tổ chức phát triển doanh nghiệp của họ. Những nhà xây dựng hiện đại, các nhà trang trí, các nhà tạo dựng nhà hàng, và các công ty quốc tế như

ngân hàng Chase Mahanttan, Citibank và Morgan Guaranty Trust ở Hồng Kông, Singapore và Đài Loan không nơi nào không mời các chuyên môn trong lĩnh vực khoa học này để giúp đỡ họ. Thủ tướng Singapore là Lý Quang Diệu được đào tạo tại Cambridge hàng tháng có cuộc trao đổi với chuyên gia phong thủy, nhưng bi kịch đã xảy ra với ông về mặt chính trị và về mặt cá nhân khi ông đã bỏ qua những lời khuyên ngừng việc lấn biển xây dựng thành phố, và do đó là mất cân bằng phong thủy của quốc gia. Thật vậy, mục đích của phong thủy là loại bỏ được các vận rủi và mời gọi các vận may.

Trong khi nghiên cứu quyển sách này, một lần nữa tôi đã tìm thấy Lin Yun ngụ tại California, Ông đang thuyết giảng ba lần một tuần về phong thủy và các nghệ thuật Trung Quốc liên quan.

Giờ đây mặc chiếc áo gấm truyền thống của Trung Quốc, ông thường được bao quanh bởi những người ái mộ, hầu hết là người Đài Loan, từ các nhà trí thức đến những thương gia. Khi ông đang giảng dạy hoặc đưa ra các lời khuyên về việc bố trí một ngân hàng hoặc một nhà hàng, ông thường ở trong phòng thuyết giảng liên tục - tại Liên hiệp quốc, Stanford, Berkeley, bang San Francisco các đại học Yale, Harvard, MIT, Cornell, trường đại học của bang Iowa, đôi khi với sự giúp đỡ của một thông dịch viên để giảng giải một vài tên người Trung Quốc đang làm việc về phong thủy. Tôi đã bay đến California, nơi đó - giữa các cuộc trao đổi tại một nhà hàng Trung Quốc và một tiệm video - ông

bắt đầu giới thiệu với tôi một mặt linh thiêng và thần bí của nghệ thuật. Sự thần bí này đã bắt nguồn từ phong thủy trong nhiều thế kỷ và dường như thêm sức mạnh từ diện mạo thực tiễn của giải pháp của nó. Mặc dù một vài giải pháp có vẻ hợp lý, tôi vẫn không hiểu tại sao phong thủy lại có tác dụng như vậy - tại sao một sự thay đổi đơn giản, và có vẻ như là không ăn nhập gì cả, trong hoàn cảnh có thể làm nó trở nên dễ chịu hơn, trở nên đầm ấm một cách tích cực hơn; có lẽ câu trả lời nằm ngoài sự hiểu biết của chúng ta.

Phần chính của sách này sẽ cung cấp các luật và các phương pháp hành động - và đưa ra một ít sự thần bí. Chương cuối cùng là các phụ lục sẽ đưa ra nhiều thông tin về kỹ thuật và huyền bí cho những người muốn tìm nhiều hơn là các vấn đề cơ bản.

Phong thủy mà không có sự thần bí cũng giống như là một cơ thể không có linh hồn. Những người khác tìm kiếm một quan điểm sâu xa hơn về phong thủy đã tìm trong các bài giảng bổ sung của tiến sĩ Lin, sâu sắc hơn về Mật Tông hắc phái của đạo Phật Tây Tạng. Dựa vào những đặc tính riêng của chúng, các bài giảng này có vẻ thiếu thực tế mang tính chất kinh viện bởi vì sức mạnh truyền thống của chúng chỉ là truyền khẩu, một khi người chuyên gia đã nhận được một phong bì đỏ có tiền trong đó (tiền thù lao).

Tất cả những hướng dẫn trong sách này được trích từ bài giảng của Lin Yun. Tôi đã không hiệu chỉnh các thông tin có thể là không hấp dẫn đối với số sách

của những người phương Tây. Thật vậy, trong nhiều bài kinh, nghi lễ và các giải pháp truyền thống có thể làm cho một vài đạo giả lương lự khi chấp nhận cuộc sống đông phương hiện đại. Chúng là những may mắn riêng và những kỹ thuật thường thực hiện nơi tịch mịch trong một quá trình tiến trình của tâm linh. Dù là người ta gọi nó là trò ma thuật, lòng tin, hoặc sức mạnh của tư duy tích cực, nhiệm vụ của các nghi lễ là để tăng thêm lòng tin của chúng ta để chúng ta có thể tiếp nhận được những lợi ích nhất từ tiến trình này.

Phong thủy được giảng dạy bởi Lin Yun sẽ nói về cách mà chúng ta đối phó với hoàn cảnh trực tiếp của mình, cách định cuộc sống của chúng ta như thế nào. Như tôi đã theo bước chân của ông, tất cả những điều đã tạo ra nhiều ý nghĩa. Hầu hết chúng ta có một cảm giác lo sợ khi bước chân vào một nơi chốn nào đó, hoặc cảm thấy vui vẻ ở một nơi chốn khác. Phong thủy có ý định xác định lại những yếu tố khác trong hoàn cảnh của chúng ta đã làm chúng ta nhụt chí hoặc làm chúng ta phấn khởi. Nó cũng dự kiến những vấn đề mang tính đồng nhất và đưa ra các giải pháp đơn giản để cân bằng và tô điểm cho hoàn cảnh chung quanh và - với sự may mắn - đời sống của chúng ta.

TRANG TRÍ NỘI THẤT THEO QUAN NIỆM PHONG THỦY



2

CÁC KHÁI NIỆM CƠ BẢN

Các cung điện cổ xưa và hiện đại của Trung Quốc ở các vùng dân tộc trung tâm châu Á đều có một nguyên lý chính về việc đặt vị trí, thiết kế các công trình theo thuật phong thủy, nghệ thuật về bố trí của Trung Quốc. Tiền đề của phong thủy vẫn giữ nguyên không đổi - đó là sự mưu cầu một nơi hài hòa và an lành nhất để sống và để làm việc. Trải qua hàng ngàn năm, người Trung Quốc đã cảm thấy rằng cuộc sống của họ đã bị liên kết một cách ma giáo với môi trường của họ. Họ tin rằng những nơi chốn nào đó sẽ tốt hơn, may mắn hơn, và linh thiêng hơn những nơi khác, và những đặc điểm đó của môi trường - đồi núi, sông rạch, đường xá, các bức tường, và

các cửa di- tất cả có thể ảnh hưởng đến một người. Họ kết luận rằng nếu một người nào đó thay đổi và cân bằng được ngoại cảnh xung quanh sẽ có thể cân bằng và cải thiện đời mình. Như Lin Yun đã giải thích: ‘ Tôi đã điều chỉnh nhà cửa và các văn phòng để hài hòa với các dòng khí ’ nghĩa là nghị lực của con người là hơi thở của vũ trụ. ‘ Các hình dạng của giường ngủ, hình thức và chiều cao của các ngôi nhà, hướng các con đường và các góc, tất cả sẽ ảnh hưởng đến số mệnh của người ta ’.

Mặc dù là phong thủy đã có từ hơn bốn thế kỷ trước công nguyên, các khái niệm và các cách hành xử của nó có lẽ bắt đầu từ vài thế kỷ - nếu không nói là hàng ngàn năm trước đó, khi các nông dân Trung Quốc đầu tiên đã đến sinh sống dọc theo thung lũng sông Hoàng Hà. Con người tồn tại và tăng gia sản xuất thành công là những mối quan tâm đầu tiên. Cả hai công việc đó đều trông chờ tính bất thường và chu kỳ vận động của trời đất - như mưa, lũ lụt, mặt trời, sương giá, hạn hán.

Người Trung Quốc thấy rằng số phận của họ không thể giải thích được sự gắn liền với năng lực sáng tạo và tàn phá của thiên nhiên bao la và gây kinh hoàng, vận may của họ ràng buộc vào sự thần bí vận động của toàn vũ trụ. Từ xưa những người Trung Quốc đã đi tìm sự hài hoà với các sức mạnh của thiên nhiên. Trời và đất được xem như là những sức mạnh vô biên, thường được tượng trưng là những con rồng - chúng sẽ hít thở khí, một năng lượng để nâng đỡ đời sống..

Các tôn giáo của Trung Quốc đều quý trọng phong cảnh thiên nhiên, các triết lý, thơ ca, và các tác phẩm về phong cảnh thiên nhiên thường phản ánh ước mơ giành được và nhận ra sức mạnh, vẻ đẹp, sự cân bằng và sự bất tử của thiên nhiên. Chống lại sự vận động của thiên nhiên, người Trung Quốc tin là sẽ làm thương tổn đến con người. Vì vậy khi xây dựng một thành phố, một con đường hoặc một nông trại, họ thường bảo nhau tránh làm “quấy nhiễu” đất đai.

Để tồn tại, để trở nên sung túc và để tránh làm tổn thương long mạch, người Trung Quốc phải mời gọi đến các thầy địa lý, những người giống như là các nhà kiến trúc, sẽ thăm dò tìm kiếm khí để tìm ra một nơi chốn tối ưu để xây một nông trại, một cung điện, hoặc một ngôi nhà, hoặc tìm ra khu vực xây dựng cho một đô thị hoặc một nấm mồ của tổ tiên.

Ngày nay, để tinh thông phong thủy, đòi hỏi phải nhiều năm học tập, cũng như là một tài năng bẩm sinh. Trong quá trình rèn luyện, các triết lý và tôn giáo cổ của Trung Quốc phải phối hợp được với nhau. Quyển sách này sẽ trình bày những quá trình chính yếu để thực hiện. Tuy nhiên, cần thiết phải đề cập đến một vài khái niệm rường cột của phong thủy.

Bạn càng hiểu chúng nhiều hơn thì càng dễ dàng tiếp thu các luật lệ và các quá trình thực hiện của phong thủy.

Sau đây chúng ta hãy xem một thuật ngữ mới mà chúng ta hay gặp trong các sách nói về phong thủy cũng như về bàn luận những vấn đề về kinh Dịch : đó là Đạo.

ĐẠO VÀ ÂM DƯƠNG

Đạo là một quá trình và là một nguyên lý để liên kết con người với vũ trụ. Người Trung Quốc có một câu ngạn ngữ : ‘ vạn vật đồng nhất đạo ’.

Được dịch là một hành trình, hay một hướng đi, đạo đã phản ánh lại các hành trình tự nhiên, các điểm vịnh hằng của vũ trụ và hướng tiến của con người trong đó. Khái niệm về đạo xuất phát từ cách quan sát thiên nhiên và sự nhận diện ra nó của người Trung Quốc cổ xưa.

Họ thấy rằng thiên nhiên thường xuyên thay đổi nhưng có tính tuần hoàn, và mùa màng của họ cũng như số mệnh của họ được quyết định và tùy thuộc bởi chuyển động của thiên nhiên. Con người và thiên nhiên cũng theo cùng một luật.

Về nguyên tắc, đạo là sự toàn diện để lèo lái sự cân bằng, sự kết hợp hài hòa của những đối cực tương tác. Đạo là một quá trình ngược lại hoàn toàn với sự cân bằng, hài hòa, hòa hợp và tác động qua lại lẫn nhau. Về mặt quá trình đạo là sự ngược lại hoàn toàn của cân bằng như một quá trình. Đạo là không thay đổi, thay đổi theo chu kỳ đối nghịch với những cái khác, chu kỳ hàng năm từ mùa hè sẽ dẫn đến mùa đông, sau đó trở lại mùa hè.

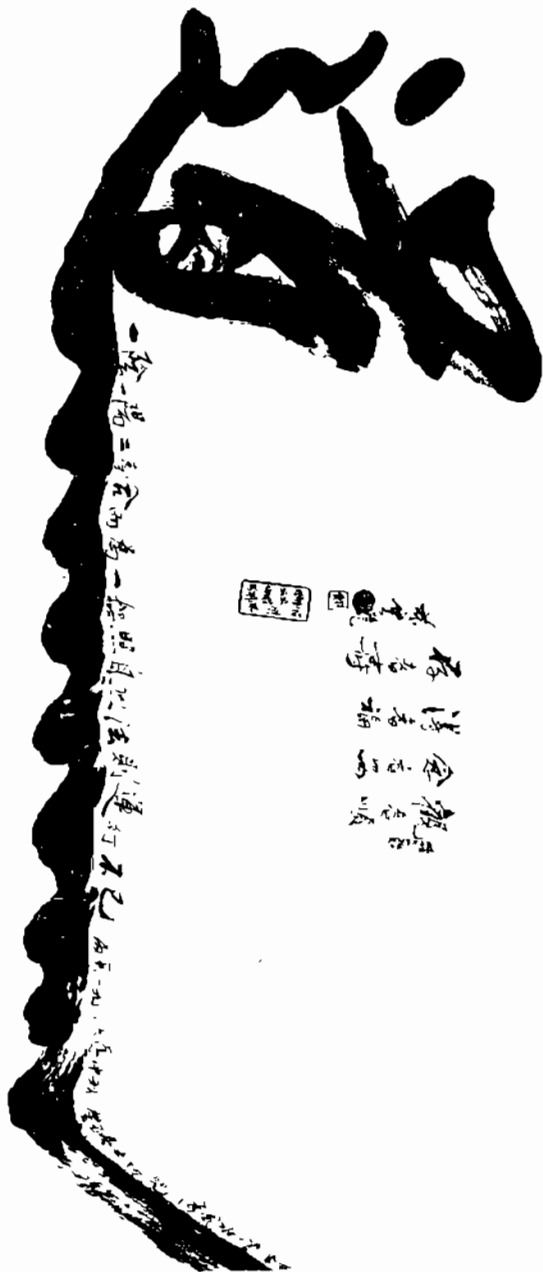

Qua sự hiểu biết mô hình của đạo, các chuyên gia phong thủy đã tìm kiếm sự cân bằng và sự hài hòa để tìm được sự hài hòa với hoàn cảnh.

Từ đạo xuất phát ra âm dương, đó là hai lực chủ yếu chi phối vũ trụ. Chúng là các đối cực chủ yếu, và cùng nhau chúng tạo ra mọi mặt của đời sống và vật chất. Âm là tối, dương là sáng; âm là thụ động, dương là chủ động. Tuy nhiên, khi kết hợp lại, chúng có tính hài hòa là Đạo. Chúng tùy thuộc vào nhau - nếu không có lạnh thì khái niệm nóng cũng không tồn tại; nếu không có mới thì cũng chẳng có cũ; nếu không có đời sống thì cũng chẳng có sự chết.

Âm cũng tồn tại trong dương, và dương cũng tồn tại trong âm.

Người Trung Quốc liên kết trời đất, và người qua đạo phân chia mọi đồ vật thành hai mặt bổ xung cho nhau. Khái niệm âm dương liên kết con người và hoàn cảnh xung quanh của họ - có thể là một chỗ ở hoặc một chỗ làm việc, một trái núi hoặc một con sông, quả đất hay cả vũ trụ.

Tìm hiểu sự liên hệ, như phong thủy đã chỉ ra, và bạn có thể duy trì một sự cân bằng nội tại và cải thiện được vận may cũng như định mệnh của bạn. Ví dụ, tại nhà và văn phòng, một sự cân bằng của âm và dương là một điều ước muốn.



Ảnh hưởng của đạo và âm dương hầu như chiếm mọi mặt trong thiết kế. Phong thủy tìm kiếm để tạo ra cân bằng và hài hòa một ngôi nhà, và do đó đem lại cho những người cư ngụ trong đó sức khỏe và cân bằng cảm xúc. Ý tưởng sự cân bằng này phức tạp hơn là sự cân đối. Điều chỉnh một ngôi nhà hoặc một người với các yếu tố tự nhiên và nhân tạo, do đó tạo ra một dòng chảy bình yên, hài hòa bên trong môi trường.

Ví dụ, ngôi nhà nhìn ra một cái ao - hợp thành với các yếu tố tự nhiên - sẽ ảnh hưởng tốt hơn là một ngôi nhà chỉ tọa lạc ở giữa một phố thị đông đúc. Tuy nhiên, nếu cái ao (dương) quá lớn đến nỗi nó lấn át cản

nhà (âm), một hòn đá hoặc một mảnh vườn phải cân bằng hài hoà với các yếu tố này.

Đạo cũng để giải quyết cho những ngôi nhà hoặc những căn phòng có những hình dáng bất tiện. Trong trường hợp này, một khả năng khác, một bóng đèn, một chậu kiểng, hoặc trên một phương ở hành lang có thể được dùng để tạo sự cân bằng cho kiến trúc.

KHÍ.

Theo giáo sư Lin, có nhiều tác động ảnh hưởng đến cuộc sống của chúng ta : vận may, phong thủy, định mệnh, hành vi thiện để tạo ra nghiệp thiện, cũng như là sự cần cù, học tập, và tự tu dưỡng. Nhưng điểm quan trọng nhất vẫn là khí. Thực vậy khí - được dịch là “hơi thở” hoặc “năng lượng” - là khái niệm quan trọng nhất trong phong thủy.

Khí là một nguyên lý chính của năng lượng để liên kết mọi thứ từ sức mạnh như cú đấm của một chuyên gia về “Kung - fu” hoặc một nét vẽ mềm mại uyển chuyển của nước hay hình dáng của một ngọn đồi.

Khí là nhân tố hàng đầu ảnh hưởng đến đời sống con người. Được dịch là “hơi thở”, khí là một năng lượng hoặc sức mạnh để tạo ra núi non và các ngọn núi lửa, hướng chảy của các sông suối và xác định màu sắc và hình dạng cây cối. Năng lượng này cũng còn được hiểu như là “long mạch”, cũng giống như con đường, năng lượng mà những người Druids đã dò tìm ở châu Âu. Trong phong thủy, các chuyên gia sẽ dự kiến về những

mạch tốt để “nuôi dưỡng” khí và sau đó tinh chỉnh nó để làm giàu cuộc sống và khí của những người cư ngụ.

Khí



Ở người, khí là tinh thần hoặc là sức mạnh sống động để nâng đỡ cho cơ thể - cách chúng ta xuất hiện và hành động, cách chúng ta di chuyển, giao dịch như thế nào. Các chuyển động của chúng ta được hình thành bởi dòng khí và cách mà chúng ta định hướng nó qua cơ thể của chúng ta. Nếu khí không thể xoay quanh trong đôi chân của chúng ta, chúng ta sẽ bị bại liệt. Nếu nó không lưu thông đến các bàn tay, chúng ta sẽ không thể cử động các ngón tay. Nếu nó không đến tim, sẽ dẫn đến cái chết.

Khí gắn liền với chúng ta từ lúc sinh đến lúc chết. Đối với người Trung Quốc không giống như những quan điểm rất máy móc ở phương Tây, sự thai nghén không đơn giản chỉ là sự kết hợp giữa tinh trùng và trứng. Nó bao gồm một hình thức phối thai của khí được gọi là linh. Linh là các phần tử bé nhỏ trong không trung (hoặc là các phân tử tích điện) xoay vần trong vũ trụ và nhập vào lòng mẹ khi thai nghén. Khi một đứa bé được sinh ra, linh của nó sẽ trở thành khí của nó. Khi chúng ta chết, khí của chúng ta sẽ gia nhập vào cõi vô hạn của linh.

Khí khác nhau trong mỗi người. Nó làm chúng ta vận động. Nó có thể trôi lên sục xuống. Khí xác định là chúng ta có thể đứng thẳng, khòm lưng hay khập khiễng.

Nhiều ý tưởng là cân bằng khí để nó tuôn chảy một cách êm dịu qua cơ thể. Nó nên tuôn chảy hướng lên trên đỉnh đầu, tạo ra một sự rạng rỡ giống như hào quang của chúa Zesu hoặc hào quang của đức Phật. Nếu khí bị ngăn chặn hoặc không điều hòa, cơ thể sẽ phản ánh lại điều đó. Ví dụ, nếu bạn thường xuyên bị đau bao tử, sau cùng bạn sẽ trở nên khòm lưng, và phản ánh lại sự bất tương hợp của dòng khí trong cơ thể.

Các chuyên gia xem cách bạn ngồi, di chuyển và nói chuyện để nhận ra dòng khí của bạn. Chuyển động của cơ thể, dáng vẻ, nét mặt, sự rạng rỡ của đôi mắt, sự mím chặt của đôi môi, màu da, và giọng nói tất cả sẽ phản ánh lại dòng khí của bạn. Ví dụ, đôi mắt sáng và

sống động chỉ ra rằng một tâm hồn phơi phơi có nhiều ý tưởng.

Người Trung Quốc đã từ lâu cảm thấy rằng, khi có thể ảnh hưởng đến vận mệnh của con người và các tương tác về mặt xã hội. (Để biết các thuộc tính đặc biệt và các biến thể của khí con người, hãy xem phụ lục 2).

Phong thủy ảnh hưởng đến khí của con người. Sau khi phân tích dòng khí, một chuyên gia như Lin Yun có thể dùng phong thủy để giúp người ấy gỡ rối được các nút ngăn chặn hạnh phúc và đạt được mục đích và hy vọng của con người.

Tuy nhiên, cũng có nhiều giới hạn. Người Trung Quốc có thể cảm thấy rằng mỗi cá nhân được sinh ra với vận may tốt đẹp, trung bình hoặc tồi tệ và mỗi cá nhân đều có những giai đoạn thăng trầm. Tuy nhiên, sự bảo dưỡng khí, có thể giúp cho một người có vận may trung bình trở thành có vận may nhiều hơn là một người có vận may tốt đẹp nhưng chẳng làm gì cả để phát triển khí của họ.

Khí của con người có thể được tô điểm bằng một số cách sau : thiên định, quan hệ tích cực giữa con người, và một hoàn cảnh lành mạnh - một phong thủy tốt. Trong khi phong thủy đưa ra ba cách để bảo dưỡng khí, thì trong quyển sách này chúng tôi chỉ dám bàn một vấn đề chủ yếu đó là ngoại cảnh : Đây là cách để cân bằng dòng khí ngoại cảnh để nâng cao và hài hòa năng lượng của chính chúng ta về thiên định (Hãy xem phụ lục 2). Khí của nhà và khí của người có những

điểm chung. Chúng phải chảy đều một cách êm dịu. Ví dụ, khi của một vài người có thể thu hút hơn và chúng ta cảm thấy gần gũi với họ hơn. Trong khi khi của những người khác lại có tính trì trệ, và chúng ta thường lảng tránh tiếp xúc giao tiếp với họ. Khí của một căn nhà cũng ảnh hưởng đến không khí của nó và do đó ảnh hưởng đến những người cư ngụ trong đó. Trong một vài nơi chốn chúng ta cảm thấy thoải mái, hạnh phúc, và cảm thấy như ở nhà, và trong một vài nơi khác chúng ta lại cảm thấy bồn chồn hoặc là chán nản. Một vài chỗ thì có vẻ như là sống động và sáng sủa. Những chỗ khác thì lại lạnh lẽo, âm u và nặng nề; đây là tất cả những đặc tính của khí của một ngôi nhà.

Sự điều tiết và nâng cao dòng khí là mục đích tiềm ẩn của phong thủy. Dòng khí tốt trong một chỗ ở sẽ cải thiện dòng khí của những người ở trong đó. Khái niệm về khí chủ yếu là để đánh giá về nhà cửa, văn phòng hoặc đất đai, và tất cả những yếu tố bên trong và bên ngoài của chúng. Các chuyên gia phong thủy cũng hành động giống như các bác sĩ, từ bệnh hoạn thuộc môi trường tìm ra sự luân chuyển và mạch đập của khí. Họ tìm kiếm các môi trường êm dịu, cân bằng và sự thay đổi các vùng xung quanh.

Ví dụ, nếu có ba hoặc nhiều cửa đi và cửa sổ để thẳng hàng, chúng sẽ làm tuôn chảy khí quá nhanh chóng. Một ống thông gió sẽ điều hoà dòng khí. Mặt khác, nếu bạn tìm kiếm dòng khí bị dò nén căng thẳng của một ngôi nhà tối tăm chật hẹp, nó có thể làm chán

nản và ngăn chặn các cơ hội thành công của những người ở trong đó về đời sống và công việc, việc sử dụng thích hợp ánh sáng và các gương soi có thể làm mở rộng không gian một cách tượng trưng.

NGŨ HÀNH.

Cùng với âm và dương, ngũ hành là một cách bổ sung để phân tích và hài hòa khí của một người và một ngôi nhà. Khí có thể phân chia thành 5 yếu tố : kim, mộc, thủy, hỏa, và thổ. Những năng lượng này, những tính chất và những bản thể của nó sẽ là đặc tính của mọi thứ. Ngũ hành có thể được kết hợp với màu sắc, thời gian, mùa màng, phương hướng, các tinh tú, phủ tạng, và v.v. . . (Phong thủy dùng vòng tuần hoàn màu để hiệu chỉnh khí của người (xem phụ lục hai). Ví dụ, nước được kết hợp với màu đen - nước càng sâu, càng trở nên đen hơn - mùa đông, và hướng bắc; lửa là màu đỏ, mùa hè, và hướng nam. Những yếu tố này tạo dựng và hủy hoại lẫn nhau theo một trật tự nhất định.

Các ứng dụng màu sắc của ngũ hành đối với nhà cửa sẽ được giải thích ở phần sau. Khi được đặt trong một khu vực hài hòa của một căn phòng hoặc một tòa nhà, những màu sắc này có thể điều chỉnh và tô điểm cho khí.

Ví dụ, nếu một gia đình thường xuyên bất hòa một vật gì đó màu xanh được đặt gần trung tâm của bức tường bên trái có thể mang đến sự bình yên.

(Hãy xem chương 8 để biết các khu vực cơ tính biểu tượng của một căn phong).



Ngũ hành

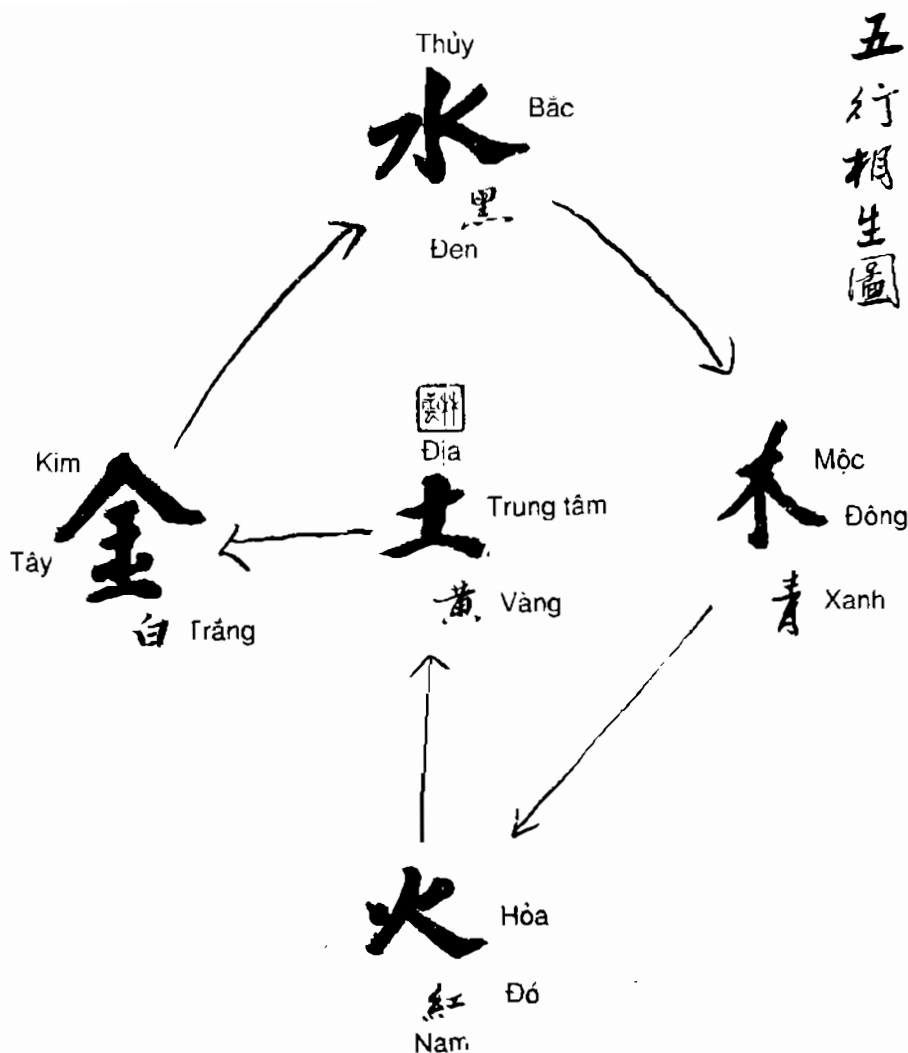

Chu kỳ hình thành của ngũ hành

Trong chu kỳ hình thành, hỏa sinh thổ (tro tàn); thổ sinh kim (khoáng sản); kim sinh thủy (những giọt nước đọng lại bên ngoài của một chiếc tách bằng kim loại khi chứa chất lỏng lạnh), thủy dưỡng mộc; và mộc tạo hỏa.

Bắc 北 智 Hiếu biết

五行相剋圖

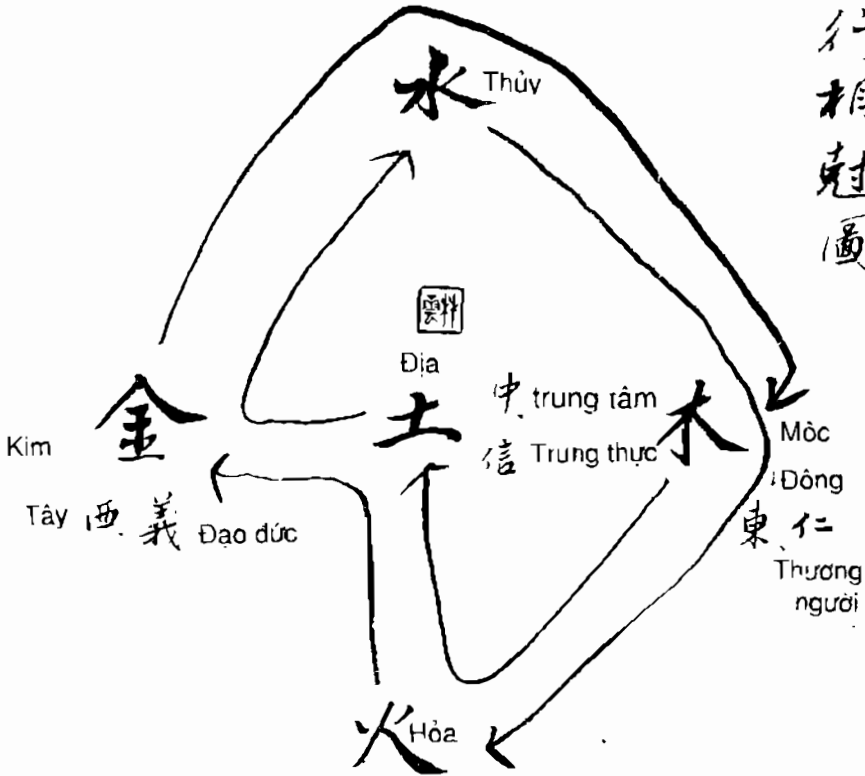

Nam 南 禮 Nguyên nhân và cách ứng sử

Chu kỳ hủy diệt của ngũ hành

Trong chu kỳ hủy diệt, mộc khắc thổ - Earth; thổ khắc thủy; thủy khắc hỏa; hỏa khắc kim; và kim khắc mộc.

KINH DỊCH.

Kinh dịch là công cụ cơ bản huyền bí trong thực hành phong thủy. Kinh dịch là mẹ đẻ của tư tưởng Trung Quốc. Xuất phát từ những sự bói toán rất sớm của Trung Quốc; nó gợi ý cho các vị hoàng đế, các nhà tu, các học giả các lời khuyên về mọi mặt, từ đối phó chiến tranh đến việc du hành.



Kinh Dịch

Nó là một quyển sách mà trong đó có sự bói toán và dự đoán các sự kiện trong tương lai. Các tam đồ và lục đồ đã hướng dẫn theo cách thức hành xử của nó,

kinh dịch cũng nghiên cứu ý tưởng về âm và dương và sự thay đổi tuần hoàn vĩnh hằng. Nó nhấn mạnh về sự liên kết giữa định mệnh con người và thiên nhiên. Về nguyên thủy các tam đồ này có ý nghĩa la đại diện cho các thứ tam phân trong vũ trụ; chúng biểu tượng hoá thiên nhiên nguyên thủy. Các đường thẳng trong tam quái là âm - và dương - là trong kết hợp chúng tạo ra trời, đất, sấm, núi, lửa, gió, hồ, và nước (xem phụ lục). Chúng cũng đại diện cho các tác phẩm đầu tiên của đạo và trạng thái thay đổi vĩnh hằng của nó.

Các tam quái này được hình thành bằng cách tung những thẻ bằng gỗ, những chiếc đũa và những đồng tiền mà từ đó người Trung Quốc cổ đoán các điều cần biết. Đoán ra các hướng dẫn và sự khuyên răn; trước (64 lục quái của kinh dịch và sự kết hợp khả hữu của 8 tam quái).

Sau cùng người Trung Quốc áp dụng những ý nghĩa khác và tam quái : quan hệ gia đình, phương hướng, mùa màng, màu sắc, và một phần cơ thể hoặc nét mặt, một phần căn nhà hoặc căn phòng. Các tam quái cũng biểu tượng hóa 8 vận may hoặc 8 giai đoạn của đời sống, kể từ lúc được bảo trợ và giúp đỡ cho đến có hôn nhân hạnh phúc.

Kết quả là người Trung Quốc dùng kinh dịch không chỉ cho mục đích bói toán thuần túy và mục đích triết học, mà còn như là một công cụ huyền bí cao vời. Kinh dịch xuất hiện trong các nghệ thuật đa dạng như

xem tướng mặt, các loại thuốc trường sinh, xem chỉ tay, và dĩ nhiên là phong thủy.

Trong phong thủy, một không gian có 8 góc và 8 cặp tam quái của nó được gọi là bát quái. Được dùng như là một công cụ huyền bí để chẩn đoán các sự bất cân xứng trong môi trường và đời sống. Đó là một hướng dẫn để cải thiện sức khỏe, hạnh phúc và sự thịnh vượng. Hình dạng của bát quái được áp đặt trên sự bố trí của một căn phòng, một ngôi nhà hay một họa đồ để dựa vào đó quyết định vùng nào cần chú ý. Ví dụ, một góc nhô ra vào phía bên phải của một căn phòng chỉ ra các rắc rối về hôn nhân. Toa thuốc để chữa trị là - gương treo, chiếc lược - có thể làm quan hệ trở nên tốt đẹp. Một ngôi nhà có phòng tắm trong khu vực sung túc có thể dẫn đến hậu quả tài chánh của nó sẽ tuôn chảy khỏi tầm tay.

Xem qua quyển sách này, bát quái sẽ được dùng để cắt nghĩa các khoảng không gian được mô tả chi tiết trong chương 8. Một sự hiểu biết về các giải thích bát quái sẽ giúp bạn thưởng thức được nhiều hành sự phong thủy trong sách này.

TRANG TRÍ NỘI THẤT THEO QUAN NIỆM PHONG THỦY

CHƯƠNG 3 CÁC GIẢI PHÁP



3

CÁC GIẢI PHÁP

Theo giáo sư Lin Yun, có hai cách để giải quyết các vấn đề của chúng ta : nhập thế và xuất thế. Nhập thế là logic và hợp lý. Nó nằm trong kinh nghiệm và tri thức của chúng ta. Bên trong sách này, có nhiều giải pháp thiết kế hợp lý, cụ thể, và có thể hiểu được.

Nhưng các giải pháp nhập thế cũng quan trọng như vậy - đó là những giải pháp phi lý, không có lý trí siêu việt hoặc huyền bí. Ngày nay xuất thế là các truyện khoa học viễn tưởng - và điều này có thể nằm ngoài lãnh vực kinh nghiệm và tri thức của chúng ta - nhưng có lẽ là sự thực về ngày mai. Theo cách suy nghĩ riêng của mình, giáo sư Lin Yun đã khẳng định rằng nhập thế có hiệu quả nhiều nhất là 10%, trong khi các thành quả tích cực của xuất thế huyền nhiệm lên đến 110 và 120%.



Nhập thế và Xuất thế

Có nghĩa rằng giải pháp xuất thế không chỉ là giải quyết vấn đề khu vực, mà còn làm phong phú thêm những khu vực đó. Ví dụ, nếu một đôi vợ chồng có các vấn đề về hôn nhân, các lời khuyên thông thường là phải kiên nhẫn, hiểu biết nhau và âu yếm nhau hơn. Đó là cách nhập thế - logic, hợp lý và dễ chấp nhận. Nhưng dù đôi vợ chồng này có kính trọng và rộng lượng với nhau để giúp cho hôn nhân tốt đẹp hơn, kết quả chỉ có 10% hiệu quả. Bằng cách dùng xuất thế, đôi vợ chồng chỉ cần di chuyển chiếc giường ngủ của họ một vài phân đến một phía nào đó. Đây rõ ràng là cử chỉ phi lý và

không logic - một hành động của niềm tin, hoặc là bắt đầu của một quá trình chữa trị tiềm thức - nhưng sẽ có những kết quả tính cực và to lớn hơn là nhập thế.

Phong thủy vẫn còn là một huyền bí. Phương diện nhập thế của nó tương tự như các tư tưởng hiện đại về vật lý, y khoa và thiết kế tốt. Cách thức xuất thế của nó bao gồm sự mở rộng to lớn bên ngoài thế giới đã biết của chúng ta và bên trong tiềm thức của chúng ta : đó là những gì chưa được khám phá, chưa được hiểu và chưa được nhìn thấy.

Kết quả cuối cùng đáng mong đợi của phong thủy xuất thế là cải thiện dòng khí. Thực vậy, khái niệm về sự thông luồng, cân bằng và bảo dưỡng khí là mục đích chung của phong thủy. Cái logic nằm đằng sau điều này là khi khí môi trường được cải thiện, nó sẽ cải thiện khí của con người, mang đến sức khỏe, hạnh phúc và vận may.

Trong một phạm vi có thể phân loại được, phong thủy xuất thế hoạt động qua ba phương pháp cơ bản:

1. **Phương pháp liên kết khí.** Kích thích vào trong khí từ xa một căn nhà hoặc ở dưới sâu mặt đất. Một cách làm đơn giản là trồng một cây cọc rỗng với ngọn đèn treo ở trên để thông khí. Một ví dụ khác : một ngôi nhà thiếu một góc nên trông có vẻ không đầy đủ; nếu có một chái gàn bên, thì cấu trúc của lối đi hay hành lang nối liền hai tòa nhà này sẽ làm cho hình dạng ngôi nhà trở nên toàn vẹn hơn.

2. **Phương pháp cân bằng khí mang sự hài hòa môi trường chính nó và môi trường xung quanh.** Nếu một ngôi nhà có một hình dạng xấu xí, một phong cảnh hoặc bộ mặt kiến trúc có thể được thêm vào để đạt được sự cân bằng hoàn chỉnh. Ví dụ : một ngôi nhà có gara ló ra ngoài về phía trái ngôi nhà sẽ làm những người trong nhà khi bước ra khỏi nhà phải đi hơn 10 bước để vào gara. Điều này sẽ làm mất cân bằng những người đó. Họ sẽ luôn luôn nghĩ hướng về trái. Bằng cách mở một con đường hoặc rải đá về phía bên phải sẽ tạo ra sự cân bằng và mở ra một biểu tượng một con đường mới và do đó có những cơ hội mới.

3. **Phương pháp nổi bật có thể làm gia tăng và hiệu chỉnh lại dòng khí.** Thêm vào một ngọn đèn, một vòi phun nước, hoặc một bể cá có bong bóng có thể khuấy động và kích thích sự yếu ớt hoặc tu hãm của dòng khí và giúp nó lưu thông trong căn nhà. Mặt khác, dòng khí mạnh và nguy hiểm cá biệt có thể phát sinh do di chuyển hoặc phát ra âm thanh, như cối xay gió, ống thông gió, và các chuông.

Ví dụ, nếu một bức tường quá gần cửa vào, làm ngăn chặn dòng khí và cơ hội phát triển của người ta, bạn có thể treo một chiếc gương lên tường để tạo ra một cảm giác sâu thẳm, hoặc đặt một cái chuông, một ngọn đèn sẽ hoạt động khi cửa được mở. Điều này sẽ làm những khí của

những người cư ngụ trong nhà được sôi động để họ không bị ảnh hưởng bởi bức tường cản trở đó.

CHÍN GIẢI PHÁP CƠ BẢN.

Có những cách cứu chữa cơ bản để thay đổi điều hòa, hoặc nuôi dưỡng dòng khí. Dùng chữa cho bên trong hoặc bên ngoài một tòa nhà, các giải pháp này có thể thỏa mãn một số yêu cầu: giải quyết sự mất cân bằng, cải thiện sự lưu thông của khí, và tô điểm cho một trong những vùng bất quáí của kinh dịch và do đó đáp ứng được định hướng của đời sống (chương 8).

Chín giải pháp cơ bản.

1. Các vật phát sáng hoặc phản chiếu ánh sáng: gương soi, các quả cầu thủy tinh các ngọn đèn.
2. Âm thanh : ống thông gió, chuông.
3. Các vật sống : lùm cây (nhân tạo hoặc tự nhiên), các cây kiểng, bông hoa, bể cá hoặc ao nuôi cá.
4. Các vật chuyển động : động cơ, ống thông gió, con vù quay, vòi nước.
5. Các vật nặng : các hòn đá hoặc các pho tượng
6. Các vật tạo bằng điện : máy điều hòa không khí, máy nghe nhạc, tivi.
7. Sáo trúc.
8. Màu sắc.
9. Các điều khác.



Mỗi giải pháp có những tính chất và cách sử dụng đặc biệt của nó; một cối xoay gió có thể làm phân tán ‘sự suy giảm khí’ trên đường vào, trong khi bố trí các chiếc sáo nổi một cách thích hợp có thể làm dịu hậu quả đè nén của các dòng khí.

Các thuộc tính đặc biệt của chúng sẽ hoạt động như sau :

Các vật phát sáng.

Gương soi được gọi là thuốc “Aspirin” (thuốc chữa bệnh đau đầu) của phong thủy, các gương soi là

một nhóm của phong thủy để chữa trị nhiều cảnh sâu thẳm bên trong hoặc bên ngoài.

Bên ngoài một ngôi nhà, chúng sẽ làm lệch hướng đe dọa khí, nếu nó đến từ một con đường nhằm thẳng vào nó, hoặc một tòa nhà bên cạnh quá cao, hoặc là một trại hòm. Cách tấn công cả hai gương phản chiếu lại những dòng khí xấu và do đó đưa ra sự bảo vệ hữu hiệu, kích thước nào cũng tốt. Các bức tường kính soi được dùng trong những kiến trúc hiện đại cũng có thể giúp đỡ để ngăn chặn những hoàn cảnh tiêu cực. Những điều mong muốn này loại bỏ những sự tấn công toàn bộ ở một thấu kính lồi, điều này là sự phản chiếu hình ảnh gương quay ngược xuống. Nếu một con đường nhắm vào một lối đi, hãy treo chiếc gương bên trên cửa.

Bên trong một ngôi nhà hoặc một căn phòng, các tấm gương có thể phục vụ nhiều mục đích. Nguyên tắc chung cho nội thất là ‘gương càng lớn thì càng tốt’. Các tấm gương không được thấp hơn đầu người : nếu quá ngắn chúng sẽ tạo ra bệnh đau đầu và làm giảm dòng khí của những người cư ngụ trong nhà. Nếu quá cao, chúng sẽ làm những người cư ngụ cảm thấy khó chịu. Những tấm gương nên được treo từng miếng lớn, những tấm gương nhỏ không làm biến dạng hình ảnh. Hãy treo một cách thích hợp để phản ánh lại những hình ảnh đẹp đẽ của mặt nước hay vườn cây vào bên trong nhà, chúng sẽ vẽ lên một dòng khí bên ngoài tốt đẹp, sáng sủa và lộng lẫy. Trong những khu vực chật chội, một tấm gương có thể làm nhẹ nhàng dòng khí và tạo nên cảm

giác mở rộng và trong sáng. Những tấm gương cũng phản chiếu lại những kẻ đột nhập vào phía sau của người về lối cửa đi. Chúng có thể cân bằng một ngôi nhà hoặc một căn phòng có dạng chữ L. Trong công việc kinh doanh, nếu được treo một cách thích hợp, chúng có thể làm gia tăng lợi nhuận.

Những quả cầu thủy tinh nhiều mảnh nhỏ, những mặt hình cầu này thông dụng trong phong thủy. Không hoàn toàn khác biệt với những quả cầu thủy tinh của những người bói toán, chúng mách bảo cho những người cư ngụ biết nhìn xa trông rộng hoặc một thực trạng tốt đẹp. Chúng có thể điều chỉnh dòng khí của một ngôi nhà hoặc văn phòng, giải quyết một cách tượng trưng những sự mất cân xứng về thiết kế, và tăng thêm vị trí bát quái. Cũng như khúc xạ ánh sáng hoặc năng lượng, chúng biến đổi những dòng khí mạnh mẽ nguy hiểm dù là bên trong hay bên ngoài - và tản mạn khắp căn phòng. Vì thế chúng trở thành một nguồn sức mạnh và năng lượng. (Được treo trong những cửa sổ theo kiểu Tây phương, những quả cầu thủy tinh sẽ biến đổi ánh nắng mặt trời thành những màu sắc cầu vồng). Chúng sẽ được dùng để cải thiện dòng khí một cách tượng trưng và nâng cao dòng khí của căn nhà, do đó cải thiện được đời sống của những người cư ngụ trong đó.

Các quả cầu thủy tinh có những cách dùng đặc biệt như là các vật thờ cúng. Được treo trong một chùa gần tượng Phật, chúng sẽ tạo ra năng lượng đặc biệt. Lời cầu nguyện bởi một người sùng đạo với lòng thành

cao, một quả cầu thủy tinh có thể biến đổi ánh sáng thành sức mạnh và lòng tin, và một điều may mắn sẽ phát ra từ nó và tràn ngập căn phòng. Ánh sáng là giải pháp đầy năng lực của phong thủy. Ánh sáng tự nó là một quan trọng của phong thủy trong bất kỳ môi trường nào. Nếu được đặt bên ngoài một ngôi nhà có dạng chữ L, một ngọn đèn phay ngọn đèn pha có thể làm vuông vức cho một góc nhà bị thiếu. Nếu được đặt ở điểm thấp nhất của một ngọn đồi nó có thể giữ khí và tiền bạc không bị trôi tuột đi. Bên trong những ngọn đèn - là biểu tượng của mặt trời và là nguồn năng lượng - có thể làm phong phú thêm khí nội tại. Thực vậy ngọn đèn càng sáng thì càng tốt hơn.

Âm thanh.

Chuông gió nói chung là bộ phận điều hòa dòng khí. Chúng làm tản mạn những dòng khí xấu bên trong cũng như bên ngoài và định hướng lại dòng khí của một con đường hoặc một ngọn đồi theo cách có lợi và cân bằng hơn. Treo ở trên mái đua, chúng sẽ làm tăng thêm dòng khí của ngôi nhà. Các chuông gió hoặc các chuông lác có thể được dùng để kêu gọi được khí tích cực - vào trong nơi ở hoặc nơi kinh doanh. Nếu được treo gần lối ra vào, chúng sẽ hoạt động như các chuông báo động những kẻ xâm nhập vào một căn phòng hoặc một cửa hàng. Sau khi một ngân hàng California đã bị cướp vào giữa những năm 1970, theo lời khuyên của một chuyên gia phong thủy đã đặt một chiếc chuông trên cửa và sẽ phát lên tiếng kêu mỗi lần cửa được mở ra. Kết quả nó

giống như là một hệ thống bảo động hữu hiệu, vì thế cho đến nay không có một vụ cướp nào xảy ra.

Các vật sống.

Chậu kiếng và cây hoa - dù là kiếng thật bằng lụa hoặc bằng nhựa; các cây kiếng theo mùa hoặc vĩnh cửu - không chỉ biểu tượng hóa thiên nhiên, đời sống, và sự phát triển mà còn tạo ra sự nuôi dưỡng khí của căn phòng. Chúng hoạt động theo nhiều cách. Các chậu kiếng sẽ chỉ ra phong thủy tốt; ngay một chậu kiếng hoặc một bụi hoa phát triển tốt, những người cư ngụ cũng sẽ như vậy. Nó được đặt trên một bên của lối vào, chúng có thể tạo ra và thu hút được luồng khí tốt.

Bên trong và bên ngoài những nhà hàng và các cửa tiệm, chúng là những biểu tượng tế nhị, mang đến khách hàng và tiền bạc. Vài việc làm linh hoạt nguồn khí bên trong, các chậu kiếng có thể giải quyết sự mất cân xứng về thiết kế như là một góc phòng quá nhọn, các góc đâm vào những căn phòng, hoặc là những khoảng không gian thừa không sử dụng.

Những chậu kiếng nhân tạo và những bông hoa bằng lụa rất có lợi nếu trưng bày bên trong nhà, bởi vì lá của nó sẽ không đổi ra màu nâu và thân của nó sẽ không gập xuống. Bởi vì các hoa nhân tạo không bị hư hỏng, những người cư ngụ sẽ không gặp phải biểu tượng của sự chết và tuổi già.

Các hồ cá và các bể nuôi cá .

Những thú này cũng giống như là các chậu kiếng.

Là biểu tượng thu nhỏ của thiên nhiên, đặc biệt là một đại dương sống động. Và nước - rất quan trọng trong việc trồng lúa - biểu tượng hóa của tiền bạc.

[Người Trung Quốc dùng từ phong thủy (tiếng Anh dùng Feng - Shui - gió - wind, nước - water) như là một tiếng lóng khi chơi bài, nghĩa là ‘ ném tiền ’].

Vì vậy, khi quang cảnh mặt nước bị thiếu, người Trung Quốc thường dùng các bể nuôi cá và các hồ cá để tạo ra sự nuôi dưỡng dòng khí. Cá là sản phẩm của biển, càng làm phong phú thêm cho ngôi nhà hoặc văn phòng. Trong các văn phòng, cá được dùng để đồng hóa các hành động vô ý và những sự rủi ro nói chung; khi chết, chúng sẽ được thay thế ngay lập tức. Một bể cá với máy tạo bong bóng, cũng giống như là các vòi phun nước sẽ kích động khí và được xem là hữu hiệu nhất.

Các vật chuyển động.

Các máy móc sử dụng năng lượng gió hoặc điện như là các động cơ (bên trong) và các cối xoay gió, các con vù quay vòng, và các vật chỉ báo hướng gió (bên ngoài) cũng kích thích sự xoay vần của dòng khí và ắt tạo những sức mạnh lẫn ắt những con đường và những hành lang dài.

Những bồn phun nước bên ngoài hoặc những suối nước nóng nhân tạo.

Bên trong và bên ngoài các bồn phun nước và các suối nước nóng là biểu tượng thu nhỏ của dòng khí hoạt động và tạo ra của cải.

Chúng cũng có thể có tính bảo vệ, sức mạnh của nước cũng có thể làm tản mạn “sự hủy hoại khí” của một con đường giống như mũi tên. Các bồn phun nước cũng tạo ra dòng khí sống động tích cực. Trong kinh doanh, chúng được dùng để làm gia tăng lợi tức.

Các vật nặng.

Các hòn đá và các pho tượng, đôi khi một vật nặng nếu được đặt vào chỗ thích hợp có thể giúp cho sự ổn định, sự do dự hay từ chối một việc làm, sẽ đem đến việc làm hoặc sự đắm thắm của đôi vợ chồng.

Năng lượng điện.

Các máy chạy bằng năng lượng điện được dùng để kích khởi môi trường xung quanh, ví dụ sự truyền hình “nghề nghiệp” trong khu vực trở ngại hoặc trang bị ở điểm “hỗ trợ nhân dân” của một nhà máy.

Sáo trúc

Những vật này có nhiều ý nghĩa về mặt biểu tượng và tôn giáo. Theo lịch sử, một sáo trúc được dùng để báo tin hòa bình và các tin lành, do đó người ta nghĩ rằng sự hiện diện của nó sẽ mang đến an bình, an toàn, và ổn định cho một ngôi nhà, văn phòng, hay công việc làm ăn.

Với sự trống rỗng bên trong và phân thành từng đoạn, sáo trúc, một cách biểu tượng sẽ làm nâng cao khí của ngôi nhà, từng phần một. Nếu hai cây sáo với dải băng đỏ cột lại và treo trên tòa nhà bắt chéo với nhau, nó sẽ tạo ra một phần của hình bát quái (bát giác),

chúng có thể đem dòng khí lên trên từng phần một và điều hòa ảnh hưởng ngọt nhạt của ngôi nhà, cho phép dòng khí xuyên qua nó. (Chúng phải được treo với đầu thối nằm ở phía dưới). Các sáo trúc cũng có tính bảo vệ, chúng là biểu tượng hóa của các thanh kiếm được treo trong nhà, nhà hàng, các cửa hàng để hy vọng đuổi tà ma và bọn ăn cướp. Chúng cũng dùng theo nghi lễ. Khi được treo, một chiếc sáo sẽ làm tăng dòng khí ngôi nhà và nói chung sẽ làm tăng lên đạo đức. Khi sáo rung, nó sẽ xua đuổi các linh hồn xấu xa.

Màu sắc

Màu sắc cũng được áp dụng cho các khu vực trong một căn phòng hay tòa nhà để tô điểm cho các phương diện của đời sống con người. Người Trung Quốc xem một số màu sắc nhất định tốt lành hơn những màu khác. Một chuyên gia phong thủy đã ngợi khen một nhà hàng Trung Quốc đã trang trí một cách bất thường vì bên trong toàn màu đen. Bởi vì màu đen là màu của nước và do đó sẽ có liên quan đến tiền bạc (xem chương 8). Tuy nhiên, nói chung, màu đen đã có ý nghĩa là thiếu ánh sáng và thường bị lảng tránh. Màu đỏ được dùng trong đám cưới của Trung Quốc và các dịp hội hè khác, và cũng được coi là một màu tốt đẹp. Màu trắng, là màu tang tóc của người Trung Quốc, sẽ bị loại bỏ. Tại những buổi đám ma của người Trung Quốc, dòng họ thường mặc các bộ đồ sơ sài bằng vải màn đơn giản để biểu lộ sự đau buồn. Màu vàng, là màu của mặt trời, sẽ biểu thị cho tuổi thọ. Màu xanh lá cây, là màu của mùa

xuân, biểu thị cho sự tăng trưởng, tươi tắn và trong lành. Màu xanh dương là một màu mơ hồ, biểu thị cho bầu trời. Nó là một màu tốt, tuy nhiên đôi khi vì sự lạnh lẽo của nó, màu xanh dương cũng biểu thị cho sự chết.

Các điều khác.

Phong thủy cũng dùng nhiều giải pháp riêng để đáp ứng với các vấn đề khác. Các giải pháp luôn luôn gia tăng và biến đổi để đối phó với các vấn đề mới.

- Dải băng đỏ cho các cửa có núm xoay
- Tua vải để che và giải quyết ánh sáng nghiêng.
- Phần dưới giường để chữa bệnh đau lưng.

TRANG TRÍ NỘI THẤT THEO QUAN NIỆM PHONG THỦY

CHƯƠNG 4 VỊ TRÍ



4

VỊ TRÍ

Theo phong thủy, vị trí của chúng ta trong vũ trụ ảnh hưởng đến vận mạng của chúng ta. Lý thuyết thực hành cơ bản của phong thủy bao hàm rằng khi người ta được đặt trong vũ trụ một cách đúng đắn và hài hòa, hai mặt cân bằng và hài hòa sẽ ban thưởng cho đời sống của họ; Khi người ta nằm trong dòng chảy với những tác động đầy năng lực của thiên nhiên và vũ trụ, sức khỏe của người ta, sẽ sung túc và trạng thái tâm trí sẽ có nhiều thuận lợi. Sự tái tạo lại khuôn mẫu và thiên nhiên, khi đặt vị trí một tòa nhà hoặc sắp xếp các căn phòng hoặc đồ đạc của nó sẽ thấm đượm những người cư ngụ với những năng lượng tích cực và cân bằng, và năng lượng đó sẽ đưa họ qua cuộc đời đầy trái ngọt và may mắn.

Mặt khác, nếu những người cư ngụ đó bị đặt sai chỗ - đối mặt với nhịp điệu tự nhiên của vũ trụ - đời sống của họ sẽ lạc hướng, mất cân đối và phải phấn đấu thường xuyên.

Những yếu tố bên ngoài - hình dạng các ngọn đồi và sông suối, cây cối, các thắng cảnh địa phương, kể cả tự nhiên và nhân tạo - tất cả sẽ xác định cuộc sống của chúng ta.

Ví dụ, chúng ta đáp ứng đối với những quang cảnh đẹp đẽ, cây cối, bông hoa, hoặc nước - cũng như đối với những hình thể xấu xí và đe dọa - ví dụ như những con đường, các góc cạnh, hoặc những tòa nhà được thiết kế một cách tồi tệ. Chương này sẽ đưa ra những nguyên lý cơ bản bên ngoài của phong thủy và chỉ cách bố trí bên ngoài để có tác động to lớn trên nội thất.

CÁC YẾU TỐ TỰ NHIÊN.

Mặc dù nguồn gốc của phong thủy vẫn còn mơ hồ, có lẽ là nó bắt đầu từ thời nông nghiệp xa xưa, khi mà các nông gia tìm kiếm sự hòa hợp và hài hòa với các sức mạnh tự nhiên. Kể từ những thời cổ đại, các chuyên gia phong thủy đã là hạt nhân quan trọng. Tôi tưởng tượng họ là những nhà bác học nhận biết rất rõ tự nhiên và đã có một kiến thức về khoa học cơ bản. Họ biết xem các chân cột để thấy được độ ẩm của đất, xem vầng sáng quanh mặt trăng để tiên đoán thời tiết, và ngay cả màu xanh và sự mạnh mẽ của một chậu kiểng của một loại thực vật để biết được sự màu mỡ của một vùng.

Với những sự quan sát như vậy, họ có thể khuyên bảo một cách đúng đắn khi nào và nơi nào để xây một căn nhà. Họ kết hợp điều này với tâm lý và đôi chút huyền bí - và cả sự huyền nhiệm. Trong việc theo đuổi những nơi chốn màu mỡ và tốt lành để sống, họ khám phá ra rằng những ngôi nhà xây lưng chừng một sườn đồi, đối mặt về hướng nam về phía biển là tốt nhất. Những ngôi nhà như vậy sẽ không được những cơn gió bắc nghiệt ngã và bão tố không bị lụt lội, với sự cung cấp nước đầy đủ và ánh mặt trời, mùa màng và gia cầm sẽ phát triển và những người dân cư ngụ ở đó sẽ cảm thấy dễ chịu và tương đối sung túc.

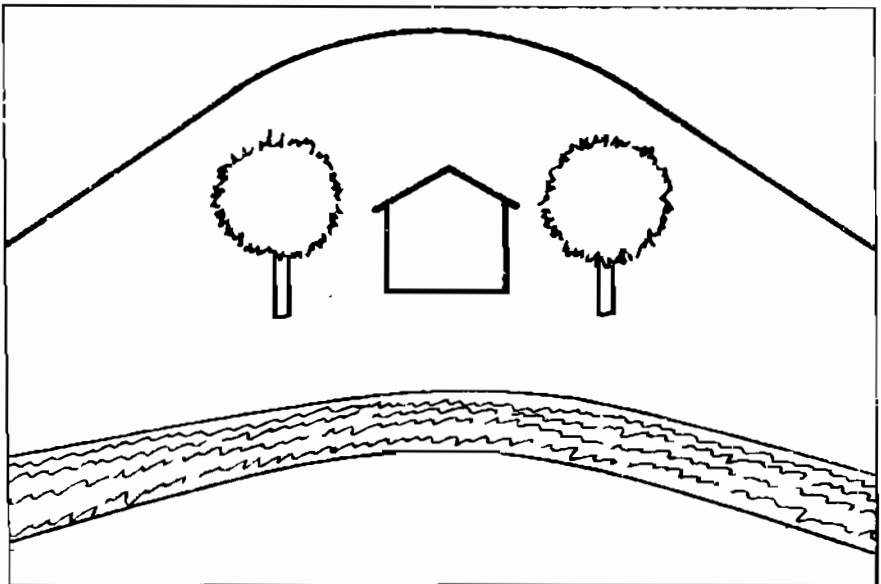

Những sự tương đối thành công của họ so với những người láng giềng cần cù của họ, dường như rất rõ từ những vị trí tốt lành và hướng những ngôi nhà của họ. Họ thấy nó như là việc kích động vào luồng gió và nước, cũng như là thông khí một cách thích hợp. Sau cùng, người khác bắt chước cách xấp xếp này, tìm những ngọn đồi tương tự hoặc ở gần bên họ. Nhưng khi những hoàn cảnh ý tưởng trở nên khó tìm, các ông thầy địa lý sớm dùng nghệ thuật của họ để chỉ ra phương hướng, phân biệt và tạo ra những vị trí may mắn nhất có thể tìm được

Sau cùng, một lý thuyết phong thủy chỉ ra rằng khí lưu thông, xoay tròn xoắn ốc trong trái đất. Nơi gần bề mặt lưu thông đất sẽ màu mỡ, thời tiết sẽ dễ chịu, và mặt trời sẽ ấm áp, cây cối và rau xanh sẽ mọc lên, nước và không khí mát mẽ và trong lành. Con người sẽ trở nên thoải mái và hạnh phúc. Đó là nơi tốt nhất để xây dựng một căn nhà. (Khi khí đã trượt khỏi bề mặt, trái cây, đồng cỏ rau xanh thảo mộc sẽ không thể mọc được và trở thành hoang mạc) (xem sơ đồ trang bên)

Mục đích và nguyên lý của phong thủy hiện đại cũng giống như vậy - tìm môi trường tốt nhất cho người ta làm việc và sống với khả năng sung mãn nhất. Một chuyên gia phong thủy sẽ đánh giá cả việc bố trí đất đai và khí của đất để đặt vị trí bất kỳ thứ gì, từ một ngôi nhà cho một gia đình cho đến các văn phòng công ty to lớn. Tuy nhiên, sự phát triển đô thị có thể cần đến phong thủy.

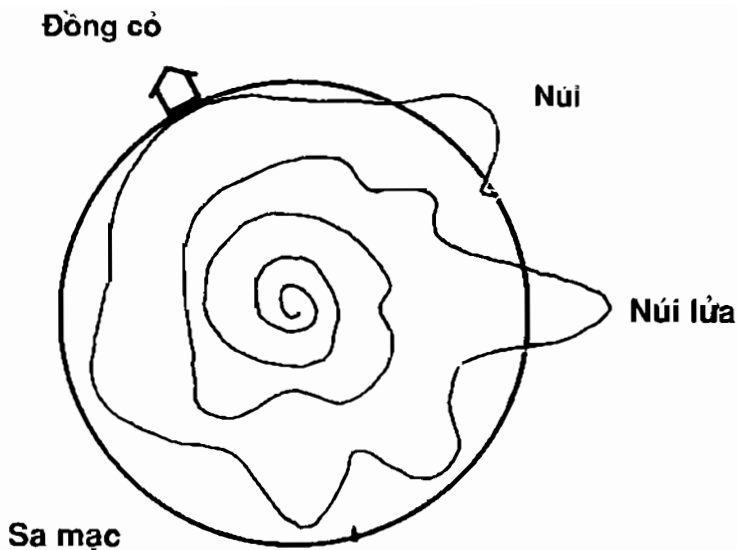

Những người không biết nghề này, ngẫu nhiên họ nhận ra một vùng có thể xây nhà gần đó. Những sự phát triển mới có thể phá vỡ cảnh quang hoặc làm ô nhiễm một dòng suối, hoặc làm thay đổi các thuộc tính tích cực thành những thuộc tính tiêu cực. Đây cũng là chỗ mà phong thủy có ảnh hưởng đến. Thay vì dời bỏ hoặc phá sạch những ngôi nhà và những tòa nhà to hơn, người Trung Quốc đã đưa ra các giải pháp tế nhị và hiệu quả hơn : các giải pháp xuất thế.

Ví dụ, có thể treo một chiếc gương soi đối diện với một tòa nhà gây nguy hiểm, hoặc một nghi lễ đặc biệt có thể thực hiện để tái tạo lại không khí tích cực (xem phụ lục 1).

Khi chọn một mảnh đất hoặc một ngôi nhà, các chuyên gia phong thủy sẽ xem xét môi trường chung quanh của nó. Trong hàng ngàn năm, các chuyên gia này đã giải đoán được những dấu hiệu và những điềm như là màu sắc và kích thước của một chiếc lá, sự sung túc của những người láng giềng, hoặc sức khỏe chung chung của động vật.

Phần sau đây là một vài cách để nhận ra khí của đất :

1. **Cỏ và thực vật** : Nếu cỏ có màu xanh, khí sẽ tốt lành và mạnh khỏe. Những vùng màu nâu, màu vàng hoặc trần trụi trên những cánh đồng chỉ ra dòng khí đã chảy khỏi mặt đất. Để tìm những "long mạch" một vùng màu xanh sáng nơi mà thảo mộc rậm rạp và sung mãn - đây là nơi để xây nhà.
2. **Bãi cỏ trong vườn** : Nếu bãi cỏ trong vườn đầy các loại thảo mộc có hoa thì sẽ là dấu hiệu của khí sung mãn. Hãy tránh mua những vùng đất nơi mà thảo mộc khô cằn hoặc bệnh hoạn, hoặc là những nơi mà bông hoa không nở được.
3. **Động vật** : Những động vật hoang dã hoặc những thú gia cầm là tiền đề để chỉ ra nguồn khí tốt đẹp, và sức khỏe của chúng, màu sắc, âm thanh của chúng sẽ giúp các chuyên gia phong thủy đánh giá sự sung túc. Các dấu hiệu tốt đẹp là những con chim bình an đẹp đẽ với bộ lông đầy màu sắc và tiếng ca thánh thót, hoặc một con mèo có lông

dày và sáng. Quạ và các loài chim móng nhọn khác, các con chó hoang chỉ ra nguồn khí xấu. Nai là biểu tượng được đánh giá cao của sự sung túc.

4. **Những người láng giềng :** Những người dân cư ngụ thường phản ánh lại khí của đất. Lin Yun nói rằng, nếu những người láng giềng của bạn nổi tiếng và sung túc, bạn biết rằng nguồn khí rất tốt. Ông chỉ ra Beverly Hill như là một ví dụ có những người láng giềng rất thân thiện thường làm thu hút những người thành công.

Mặt khác, nếu bạn muốn mượn một cửa tiệm và khám phá ra rằng những chủ nhân của những tiệm gần đó sắp sửa vỡ nợ, bệnh tật, chết, hoặc bị xe cán, vừa mới li dị, hoặc tiệm bên kia đường bị cướp và một tiệm khác bị cháy rụi, bạn cần phải nghĩ lại.

5. **Các điềm của khí xấu :** Có những điềm báo trước nguồn khí tiêu cực và vận rủi, bao gồm ngay cả những sự việc vừa xảy ra khi đến thăm một vị trí để xây dựng.

Hãy chú ý đến những ngọn đèn bị đứt bóng hoặc bị nổ khi vừa bật lên, cánh cửa vỡ hoặc bị kẹt, một con chim chết trên sân nhà, một chiếc xe tang đậu bên ngoài, dù do người tài xế vô tình đổ lại muốn mua một ổ bánh mì ở tiệm gần đó, và v.v...

HÌNH THỂ ĐẤT ĐAI TỰ NHIÊN.

Những suy xét khác trong khi xác định vị trí của một ngôi nhà hoặc xây dựng một công trình ở những khu vực của quả đất. Đối với người Trung Quốc, xưa đất và vũ trụ là một 'cơ thể sống có hơi thở', thiên nhiên đã thừa hưởng không chỉ khí mà còn các đặc tính của người và vạn vật. Một trái núi có thể là một con rồng, một con voi, hoặc một phượng hoàng; một mỏm đá ló ra ngoài có thể là bàn chân của con cọp. Đã có một ngành phong thủy, trường phái hình thể đã cắt nghĩa phong cảnh bằng cách phân biệt hình dạng của nó. Những con rồng là những ẩn dụ của núi thường xuyên nhất trong Trung Hoa cổ, trông thấy đã gây hoảng sợ, được giữ gìn bảo vệ với tấm lòng thành của hàng xóm và nông trang, một dãy các mỏm núi là xương sống, chân đôi là những cánh tay và chân, dòng suối là mạch máu và động mạch để hút khí của đất, những hòn đá nhai nhụi đặt đúng chỗ là đôi mắt của con rồng.

Một sức mạnh tự nhiên khác là rồng nước giống như con quái vật ở dưới hồ Loch Ness. Nó sẽ khống chế thời tiết, thủy triều và mặt nước. Khi bị khống chế, con rồng này sẽ là nguồn gốc của những cánh đồng màu mỡ; nước tự nó là biểu tượng của tiền bạc. Khi không kiểm soát được, nó sẽ là nguồn gốc của sự chết và hủy hoại.

Núi và sông cả hai là cách thể hiện của nguồn khí sống động và sung mãn - luôn luôn là điểm quan trọng trong phong cảnh của phong thủy. (Các bức tranh vẽ phong cảnh của Trung Hoa được gọi là sơn thủy - được

dịch sát nghĩa là núi - nước). Những ngọn núi là những đôn lũy to lớn có thể bảo vệ cho các thành phố và các nông trang khỏi những ngọn gió khắc nghiệt và những kẻ xâm lăng từ phương khác tới. Dòng sông cũng là nguồn nước để nuôi dưỡng mùa màng.

Những vị hoàng đế trở thành thần thánh, xuất phát từ năng lực để cân bằng trời và đất, núi và sông. Định mệnh của họ và các mục tiêu của họ, đã dính líu đến những sức mạnh vô hình của tự nhiên. (Định mệnh của một quốc gia được gọi là sơn hà, dịch sát nghĩa là “núi sông”) các vị hoàng đế đã hỏi ý kiến các nhà phong thủy trước khi xây dựng các công trình công cộng lớn hoặc tiến hành chiến tranh. Quyền lực cai trị của họ và vận mệnh của quốc gia phụ thuộc vào những vị trí tốt đẹp của trời và đất, mà họ tin rằng sẽ đem đến sự được mùa và những vị trí đóng quân thành công. Tuy nhiên, sự tàn phá của thiên nhiên có thể làm mất ngôi vị của một vị hoàng đế “trái ý trời” - có nghĩa là ông ta đã không đồng bộ với các sức mạnh tự nhiên - khiến ông bị đánh bại một cách thảm hại. Do đó, tự nhiên được xem xét rất kỹ lưỡng bởi các nhà cố vấn như là các tướng lãnh, các nhà thiên văn, và các chuyên gia phong thủy.

Khái niệm về đất cũng như cơ thể đã tạo ra mối quan tâm đến hoàn cảnh. Các chuyên gia phong thủy đã tìm kiếm khí, tìm mạch của trái đất, cũng như họ là những thầy thuốc làm khơi dậy năng lực sống động của vũ trụ. Người Trung Quốc rất cẩn thận khi thay đổi đất đai. Họ thường cố tránh phá vỡ đất hoặc làm mất cân

bằng khí của đất hoặc động long mạch. Vạn lý trường thành là một ví dụ cổ điển, từ chỗ bắt đầu đến chỗ chấm dứt, nó gồm 1100 dặm theo đường chim bay. Nhưng thật sự nó dài gấp hai lần. Và nó được xây dựng ngoằn ngoèo dọc theo những ngā rẽ của đất để tránh làm hư hại đất và do đó làm hư hại sự ổn định của triều đại nhà Tần ở Trung Quốc (221 - 207 trước công nguyên).

Từ lý do này, phong thủy đã là một sự cản trở của các nhà truyền giáo và các thương gia phương Tây ở thế kỷ 19; họ đã than phiền rằng nó đã làm cản trở các nỗ lực truyền giáo và làm giảm đi các ước mơ của những nhà tư bản. Phong thủy đã làm những người Trung Quốc địa phương chống đối lại những cây thánh giá của nhà thờ cơ đốc ; họ làm hư hại đất đai - như là ngăn chặn sự xây dựng đường sắt, đường dây bưu điện và việc tạo dựng một kỹ nghệ to lớn. Theo phong thủy, tất cả điều này sẽ làm hư hại sự điều hòa của đất.

Khi chính người Trung Quốc đã lãng quên những nguyên lý của phong thủy, họ đã chịu nhiều đau khổ. Hàng trăm năm của việc khai thác ở miền Bắc Trung Hoa đã làm những trận mưa rào nặng nề và hủy hoại màu mỡ đất đai, và để lại đất đai cằn cỗi sau khi chúng chấm dứt việc khai thác.

NÚI NON.

Ở những vùng nông thôn và ngoại ô, hình thể đất dù là núi, đồi, hoặc một mảnh đất, vẫn được xem là nơi sẽ tạo ra nguồn khí. Các sườn đồi được xem là nơi tốt nhất để sống; các vùng đất bằng phẳng, không có nét

đặc biệt được coi như không có luồng khí tốt, sẽ bị lãng tránh. Ở Trung Quốc thời xưa, khi các ngọn đồi không còn nhiều, chúng sẽ được tạo ra. Những ngọn đồi nhân tạo không chỉ sẽ làm tô điểm cho phong cảnh và phong thủy của vùng, mà còn rất thực tế giữ sức nóng trong mùa đông và mát mẻ trong mùa hè. Các ngọn đồi cũng như là những thành lũy bảo vệ đất đai, và nếu một ngôi nhà được xây tại chân đồi, cây cối sẽ được trồng lên như là một sự bảo vệ bổ sung.

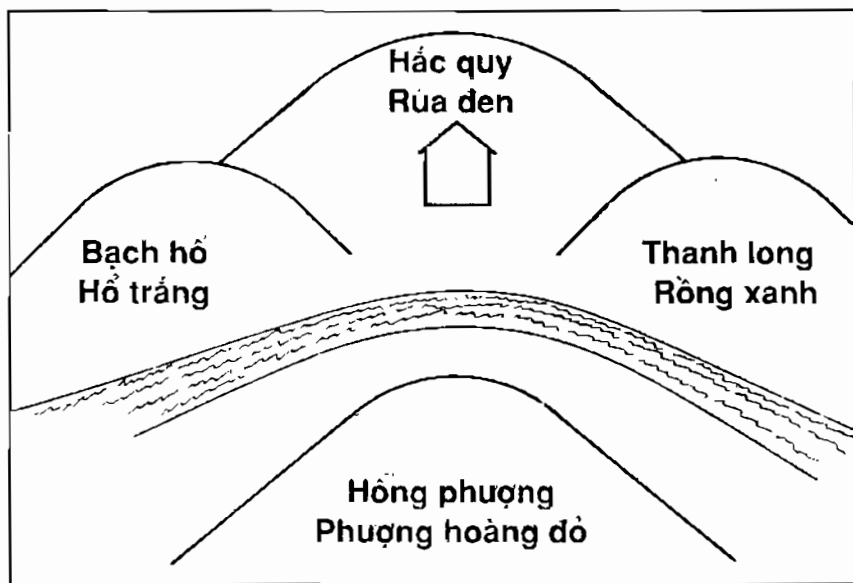

Nói chung, đồi núi được xem xét trong ba hình dạng thông thường : tròn, vuông hoặc tam giác. Độ cong dịu ở một ngọn đồi tròn trải dài xuống một thung lũng con sông là tốt nhất. Một ngôi nhà được đặt trên một vùng vuông không tốt lắm. Trong khi ở vị trí đó nó đảm bảo được lụt lội, và có gió mạnh. Sự bảo vệ - chống lại gió, nước, mặt trời hướng Tây, và các nhà lảng giềng, những con đường dạng mũi tên là các mối quan tâm chủ yếu trong phong thủy. Một ngọn đồi có dạng chiếc ghế bành hoặc một hình dạng mẹ bồng con tạo ra sự bảo vệ tốt cho căn nhà trên cả ba mặt - thậm chí còn tốt hơn nếu một ngọn đồi thấp hơn nổi lên phía trước giống như là một bậc thềm

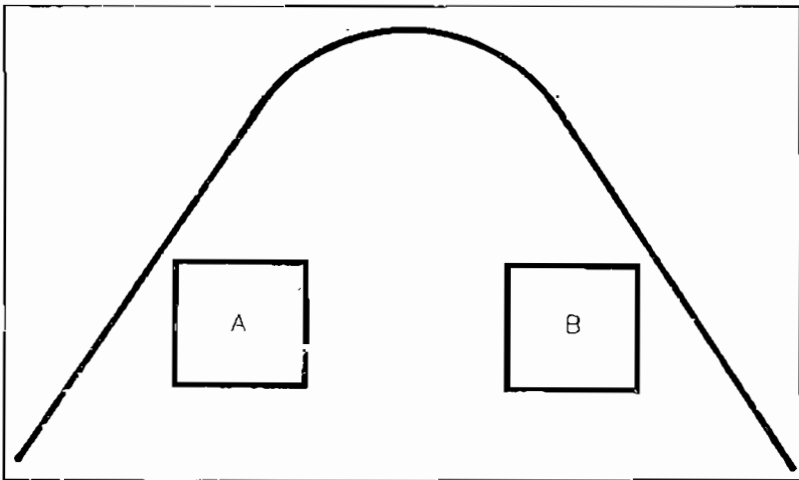

Một ngọn đồi có hình tam giác trông giống như vỏ sò, hãy mảnh đất A hay B những mảnh này nằm trên phần cơ của con sò do đó sẽ giữ khí và tiền bạc

Cách bố trí phong thủy cổ điển này được mô tả một cách truyền thống như là một loại các thú vùng núi: ngôi nhà được bảo vệ khỏi gió Bắc bằng ngọn núi dạng rùa đen ở phía sau; Bạch hổ phía bên phải để ngăn chặn những tia mặt trời hướng đông không tốt đẹp; Thanh long phía bên trái để bảo vệ vị trí nếu như Bạch hổ không chống đỡ kịp; Hồng phượng ở phía trước thấp đủ để có một phong cảnh đẹp nhưng đủ cao để bảo vệ vị trí và những người cư ngụ trong đó (hãy xem minh họa trang bên).

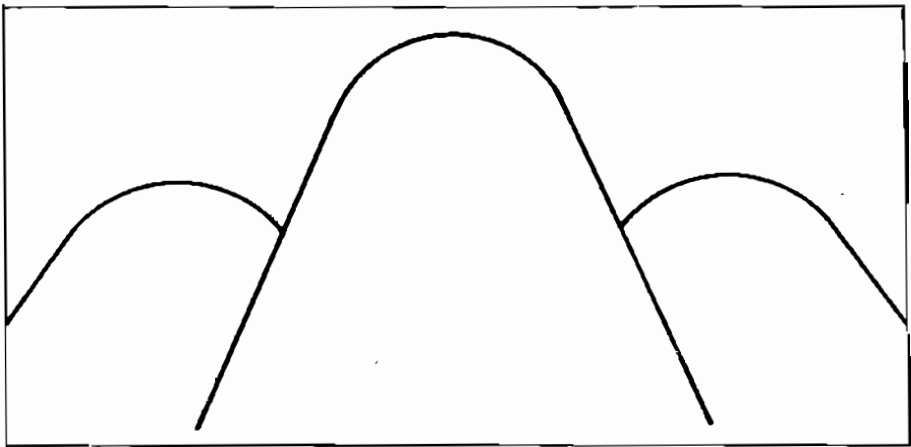

Một đôi rồng giống như là ngòi bút

Nếu ngọn đồi bất thường, những sự giải thích có tính biểu tượng và vận dụng các hình dạng của nó có thể tạo ra vận may. Ví dụ, sống gần một ngọn đồi trông giống như là ngòi bút của một người viết chữ là có triển

vọng đối với người học rộng, am hiểu xã hội, tham vọng chính trị; vượt qua được các kỳ thi phong.kiến có thời đã làm cho một nho sinh nghèo khổ đạt được vị trí cao trong chính quyền. Những hình dạng đồi núi có triển vọng khác có thể được xem có sự giống nhau. Ví dụ: một đầu sư tử hoặc một mặt của một bò lát, hãy dùng những cách giải thích biểu tượng này theo lợi thế của bạn.

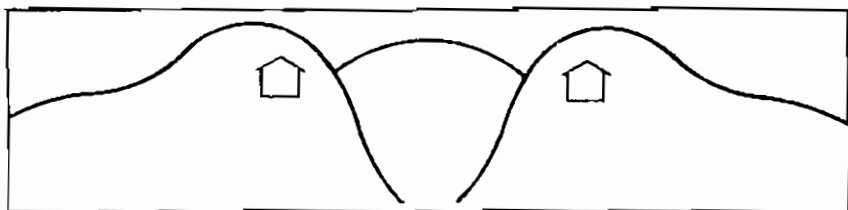

Hình dáng đồi núi hai con rồng

Những ngọn đồi trông như hai con rồng đang đùa giỡn với hạt ngọc trai có thể tạo ra các vận may, hãy tìm mua nhà gần trên mắt rồng

Khi một ngọn núi có dạng kỳ lạ không mang lại sự suy luận tốt đẹp nào cho tâm trí, bạn có thể thay đổi hình thể của nó, để tạo ra vận may. Bằng cách giải quyết một hình thể kỳ lạ, bạn có thể tạo ra tình huống tốt nhất. Ví dụ, nếu một ngọn đồi trông giống như là một cơ thể của một con rồng không đuôi, một ngôi nhà được xây tại cổ của nó sẽ làm con vật trở nên toàn vẹn, sẽ mang lại sự hài hòa và tổng thể cho vùng này và cải thiện cho chính vùng này và khí của những người cư

ngụ. Ngôi nhà cũng đặt những người cư ngụ trong vùng suy nghĩ và kiểm soát. (Xem minh họa sau đây).

Những hình minh họa dưới đây chỉ ra một bộ các hình thể ngọn đồi :

- 1 Như là một qui luật, hãy tránh tranh những ngọn đồi dốc và những sườn đồi làm vận động khí quá nhanh chóng và có thể gây ra hậu quả không tốt.
- 2-4 Những bậc dốc thoải thoải là tốt nhất; đây là những sườn đồi tốt để xây nhà và thoát nước tốt.
- 5 Xây dựng bên cạnh trên mặt phẳng hơn (căn nhà phía phải), đừng bao giờ xây trên đỉnh đồi hoặc trên mỏm đá (căn nhà phía trái).
- 6 Hướng nhà cũng đặc biệt quan trọng, một căn nhà dựa lưng vào một ngọn núi và nhìn xuống đồi dốc thoải thoải là tốt nhất. Hãy đặt các ngôi nhà trên sườn đồi của hình 2 , 3, 4, và 6 nếu như căn nhà hướng mặt ra. Một căn nhà hướng mặt về một ngọn đồi có thể không tốt cho sức khỏe và sự nghiệp cho những người cư ngụ. Một con đường chạy phía trước ngôi nhà cao hơn ngôi nhà đã có sẽ giải quyết vấn đề này.

Giải pháp : Nếu một căn nhà hướng mặt về một ngọn núi và sân phía sau là một khu vườn, hãy đặt một ngọn đèn ở phía sau vườn và chiếu sáng nó về phía nóc của ngôi nhà, hoặc trồng một cột cờ ở phía sau ngôi vườn để cân bằng khí.

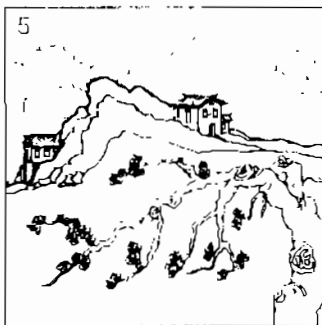
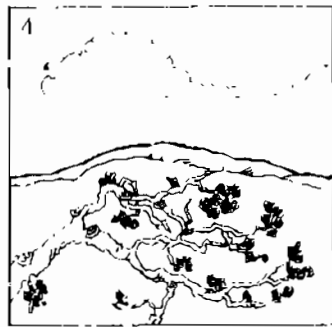
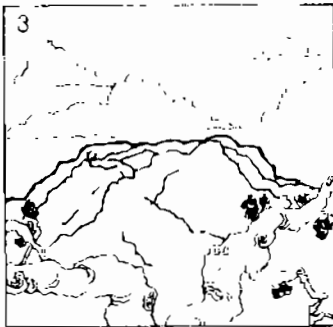
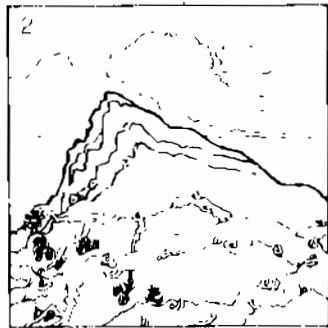
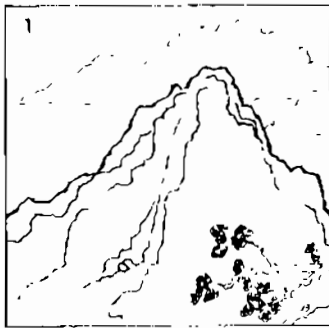

Đồi núi

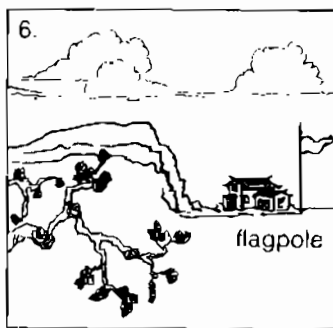

7. Đứng xây ở trên hoặc bên dưới một hình thể lưng chừng hoặc không ổn định được coi như là móng cộp, nếu không con vật sẽ vồ lấy vận may của bạn. Khi xây dựng trên một sườn đồi bằng phẳng hơn, tốt nhất là nên xây một căn nhà thấp chỉ có một hoặc hai tầng. Những tòa nhà rất cao có thể làm nghẽn khí của đất. Cũng vậy, cần phải lảng tránh việc xây trên những ngọn đồi dốc đứng

SÔNG NGÒI.

Một ngôi nhà tọa lạc gần với quang cảnh sông nước sẽ rất tốt, đó là một qui luật. Một cách lý tưởng thì ngôi nhà nên hướng về ao hồ, sông suối, hoặc biển cả.

Đã từ lâu sự phân tích về các con sông - những dòng đời và các mối liên kết đến nơi định cư của người Trung Quốc là một nghệ thuật. Cấu tạo hình thể của chúng cần suy xét kỹ, vì chúng nuôi dưỡng mùa màng,

tiềm ẩn về thương mại, hủy hoại nông trang và nhà cửa. Cấu hình của chúng cần phải suy xét kỹ.

Một con sông uốn khúc là điều tốt đẹp nhất, vì nó sẽ làm mở rộng đất đai. Một con sông thẳng hoặc một con sông khúc khuỷu quanh co rất nguy hiểm; vì không có gì để điều chỉnh được dòng chảy nhanh của nó. Khí sẽ tuôn chảy quá nhanh qua một vùng trước khi làm phong phú cho nó. Phẩm chất của nước cũng quan trọng. Nó phải sống động - sạch và luân chuyển, một dấu hiệu của dòng khí tinh khiết và mạnh khỏe - không được tù hãm. Một dòng nước tù hãm và đầy bùn sẽ chỉ ra nguồn khí bị vấy bẩn.

GIẢI PHÁP: Để thu hút dòng nước ở xa, hãy treo một tấm gương, nó cũng giống như một nam châm, sẽ thu hút khí và các cơ hội kiếm tiền. Một nhà nghệ sĩ đồ họa của New York đã tìm thấy rằng một tháng sau khi ông ấy treo một tấm gương trên giường để thu hút dòng nước của sông Hudson, ông đã nhận được lợi tức 40% trong công việc mà ông đã chỉ mới bắt đầu 3 tháng trước. Các hình minh họa chỉ ra các hình thể con sông khác nhau ảnh hưởng đến phong thủy của một ngôi nhà trong nhiều cách khác nhau.

1. Đầu tiên hãy kiểm tra hướng của căn nhà và khoảng cách giữa căn nhà đến dòng nước. Nếu căn nhà hướng về dòng sông, đây là điều tốt và gia đình sẽ hưởng được sự sung túc. Một ngôi nhà quay mặt khỏi bờ sông thì kém may mắn hơn; những người cư ngụ sẽ thấy có cơ hội nhưng không thể thu tóm được chúng.

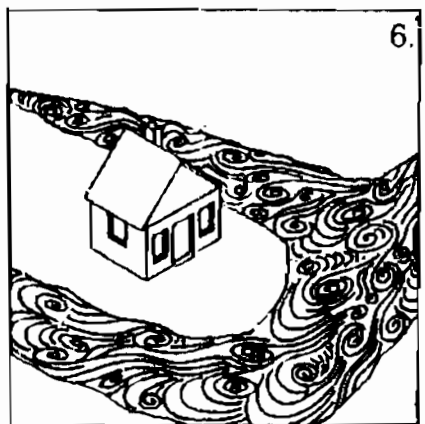
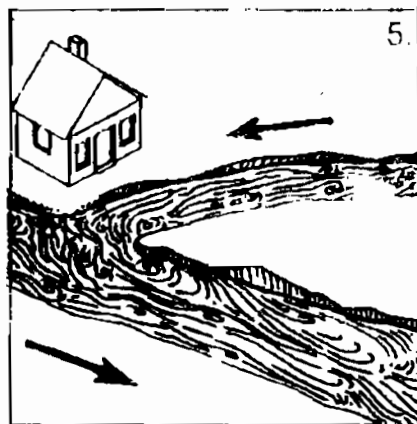
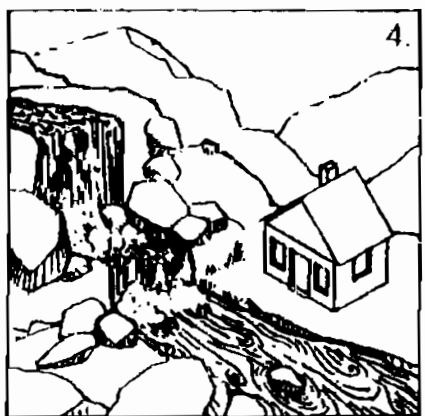
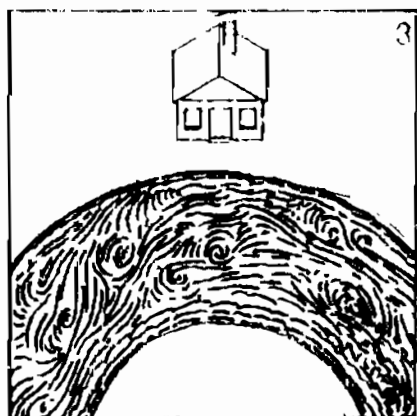
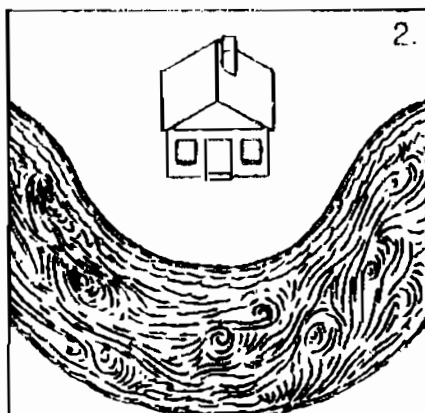
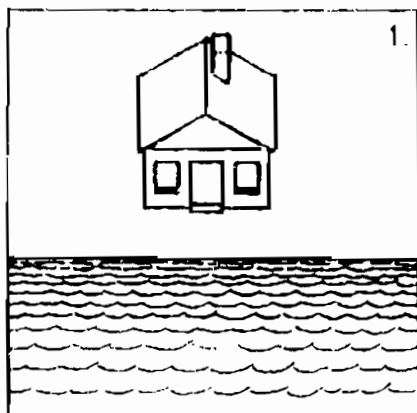

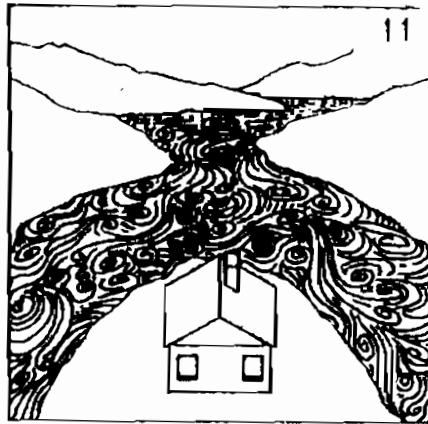
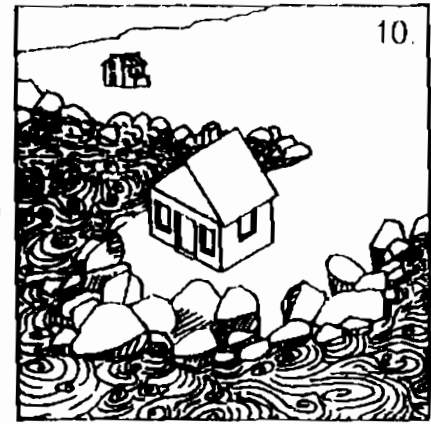
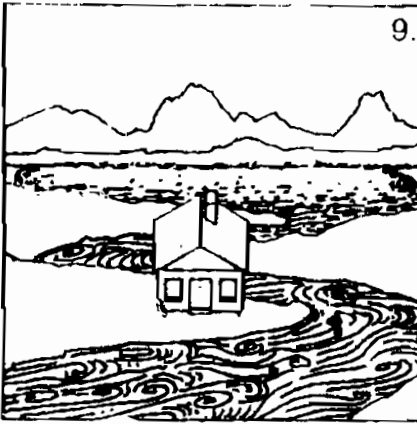
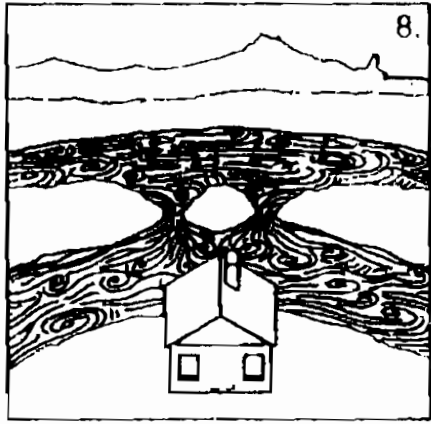

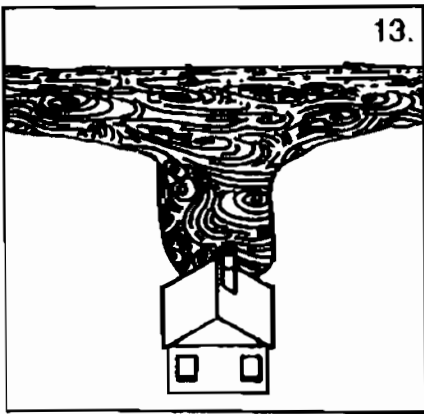

GIẢI PHÁP : *Hãy gắn một tấm gương bên trong ngôi nhà hướng về dòng sông để kéo dòng khí tích cực của dòng sông.*

Một cách lý tưởng khoảng cách giữa ngôi nhà và dòng sông phải gấp đôi chiều cao của ngôi nhà. Nếu ngôi nhà này nhỏ, nền của ngôi nhà có thể là không vững chắc, nói theo nghĩa đen cũng như nghĩa bóng. Gia đình sẽ bị ảnh hưởng bởi khí của dòng sông và thường phiền toái vì bệnh tật. Nếu ngôi nhà lớn và cao, điều này cho thấy nó cân bằng với dòng sông.

2. Những người ở trong nhà sẽ hưởng được sự sung túc, đặc biệt là nếu ngôi nhà hướng về dòng sông. Ngôi nhà được bao bọc bởi nước và biểu tượng của tiền bạc.
3. Nếu dòng sông chuyển hướng khỏi ngôi nhà, những người cư ngụ sẽ có thể thấy được lợi lộc,

nhưng không không bao giờ có thể thu đạt được (cũng giống như là một vịnh ở biển).

GIẢI PHÁP : *Hãy gắn một tấm gương bên trong ngôi nhà để phản ánh lại dòng nước.*

4. Một ngôi nhà đối diện với một thác nước sẽ mang đến nhiều may mắn.
5. Hướng của dòng sông là một điều quan trọng. Một dòng sông chảy qua cửa trước của ngôi nhà rất tốt. Tuy nhiên, nếu nó trôi chảy tuột đi chỗ khác, những người cư ngụ sẽ cảm thấy mất mát tài chính. (Đôi khi cần thiết phải có lời khuyên của một chuyên gia phong thủy - hoặc một bản đồ - để tìm hiểu về dòng chảy của dòng sông).
6. Một hình thể đầy hứa hẹn của dòng sông nếu như dòng sông vây quanh ngôi nhà.
7. Nếu hình thể của dòng sông bất ổn, sẽ làm cho tài chánh của những người cư ngụ trong nhà không đều đặn. Một mặt thì họ đã thấy thành công; mặt khác thì họ không thể đạt được (dòng sông chuyển hướng). Tuy nhiên một dòng sông bao bọc sẽ mang đến may mắn. Vì thế một người sống ở đó sẽ cảm thấy phải nỗ lực, sau cùng anh ta sẽ thành công.
8. Một hình thể tốt đẹp nhất là có vị trí tọa lạc trên dòng chảy của những con suối với một đảo nhỏ phía trước, đặc biệt là nếu phía sau căn nhà có

một ngọn đồi. Tuy nhiên, một ngọn đồi dốc có thể làm gây hại đến sự may mắn của những người cư trú.

9. Ngôi nhà này được tọa lạc trong vị trí tốt bởi vì nó được bao bọc bởi khu vực quanh của dòng sông.
10. Một ngôi nhà trong vịnh là sẽ tốt nhất; tiền bạc sẽ chảy vào đó. Dù rằng một ngôi nhà tọa lạc trên một bán đảo có thể tốt cho sức khỏe gia đình, cũng không nên để nó hướng ra ngoài quá nhiều bởi vì tiền bạc sẽ kho giữ.
11. Dòng sông này có thể may mắn hoặc không may mắn, tùy thuộc vào hướng chảy của nó. Nếu dòng chảy của nó hướng về ngôi nhà, như vậy là rất tốt, nhưng sẽ kém tốt hơn nếu nó chảy ra xa. Tuy nhiên ngay cả điều này cũng còn tốt hơn là không có sông nước gì cả.
12. Đây có thể là một cấu hình tốt nếu dòng nước hướng về ngôi nhà, và cũng sẽ trở nên không tốt nếu nó chảy đi hướng khác.
13. Ngôi nhà này bị đe dọa bởi dòng sông. Tuy nhiên nếu mặt nước chỉ là một kênh đào nhân tạo và khá hiền hòa, ngôi nhà sẽ có vận may.

PHONG CẢNH NHÂN TẠO.

Khi nền văn minh phát triển, do nhu cầu bàn tay con người đã tạo ra nhiều phong cảnh với đường xá, các tòa nhà, các vấn đề mới của phong thủy cũng nổi lên, và

từ đó xuất phát các luật về sự hài hòa đối với môi trường. Thường thì các luật cũ cũng thích hợp với thời đại mới. Những con đường và đường xe chạy cũng mang khí theo cách giống như các dòng sông; những con đường ngoằn ngoèo là tốt nhất. Các tòa nhà và các mảnh đất đã có các thuộc tính biểu tượng của những dãy núi; các tòa nhà bên cạnh xây dựng có tính đe dọa, hoặc một mảnh đất có thể được giải thích tùy theo hình dạng.

Tuy nhiên, việc đặt ngôi nhà sẽ không còn là vấn đề của núi và sông, gió và nước. Các rào chắn nhân tạo và các hình thể, những con đường những hình dạng của đất đai, các tòa nhà lân cận, cây cối, các đường xe chạy - đã tạo ra những yếu tố chính ảnh hưởng đến những người cư ngụ. Tuy nhiên, trong các nơi cư trú của thị dân và vùng ngoại ô, những nguyên lý về cân bằng, điều hòa, tăng cường về dòng khí vẫn còn ảnh hưởng đến các qui tắc của phong thủy và các giải pháp.

Mảnh đất.

Các mảnh đất hình vuông và hình chữ nhật là điều mong muốn hơn. Những chiều cao, độ rộng, chiều hướng độ dốc và hướng dốc cũng cần phải lưu ý. Ngay dù trên núi, một khu đất bằng phẳng cũng tốt hơn là một vùng đất dốc. Thường ở vùng dốc, đặt ngôi nhà trên phần cao của đất tốt hơn ở vùng thấp. Tuy nhiên, khi mảnh đất dốc xuống từ một căn nhà, luồng khí, cơ hội và tiền bạc có thể trôi đi.

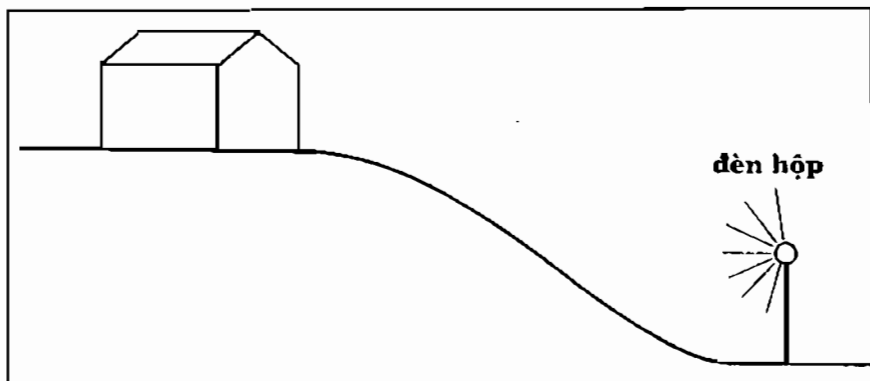

Nhà trên vùng đồi

GIẢI PHÁP : Để cân bằng các độ cao thấp của vùng đất không đều đặn này, hãy đặt một ngọn dèn để xoay vắn dòng khí và tiền bạc trở lại.

Tránh những đỉnh đồi, có thể đặt căn nhà ở trong những luồng gió khắc nghiệt. Những mảnh đất hình thang sẽ trở nên lý tưởng nếu có phần phía sau hẹp hơn. Điều này sẽ tạo ra một ẩn dụ lạ lùng: hình thể “thùng rác” của nó sẽ gom góp được khí tốt, sẽ được quét vào nó. Nó cũng được xem như là một mảnh đất tốt, vì thế ngôi nhà sẽ được xây trên vùng này để giữ lại khí và tiền bạc.

Nếu phần trước hẹp hơn, tương lai của những người cư ngụ sẽ trở nên eo hẹp hơn.

Giải pháp : Tạo một đường cong phía trước trồng hoa, đường mòn bằng gạch hay đường xe chạy hình dáng như vậy xem như một túi tiền.

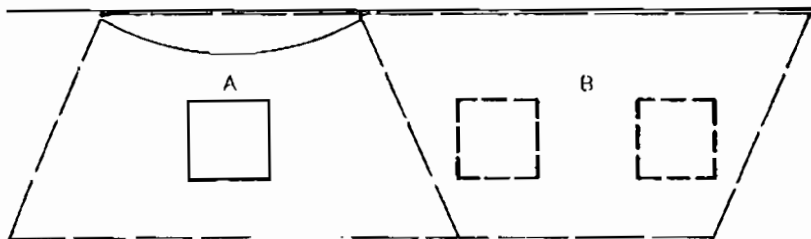

Hình dáng túi tiền

Hình dáng thùng rác

Vùng đất có dạng hình bình hành

Nếu phần trước hơi hẹp, hãy tạo ra một đường cong phía trước bằng cách dùng các bông hoa hoặc gạch lát đường hoặc đường xe chạy để biến nó giống như một túi tiền, vì thế có thể gom góp tiền bạc và khí. Nếu mảnh đất rộng hơn ở phía trước, cũng giống như là một vỏ sò, hãy xoay căn nhà phía bên cơ bấp của vỏ sò để giữ được tiền bạc và khí.

Các vùng đất có hình với dạng không rõ ràng cũng khá khó khăn ngay cả đối với chuyên gia phong thủy. Tuy nhiên, các hình thể không đều đặn có thể trở nên sống động và nhiều hứa hẹn qua những ứng dụng sáng tạo. Một mảnh đất có hình thể bất thường không thể làm nơi cư ngụ cho con người, vì thế “phương pháp cân bằng” có thể được áp dụng để sửa chữa những thiếu sót. Ví dụ, nếu với một hình thể bất thường ở trang bên, một ngọn đèn và các hàng giậu sẽ làm hoàn tất

được hình thể này, làm nó trở nên rắn chắc hơn và tạo một hình thể giống như là một con bò cạp, vì thế sẽ thêm năng lực cho những người cư ngụ. (hãy xem các minh họa).

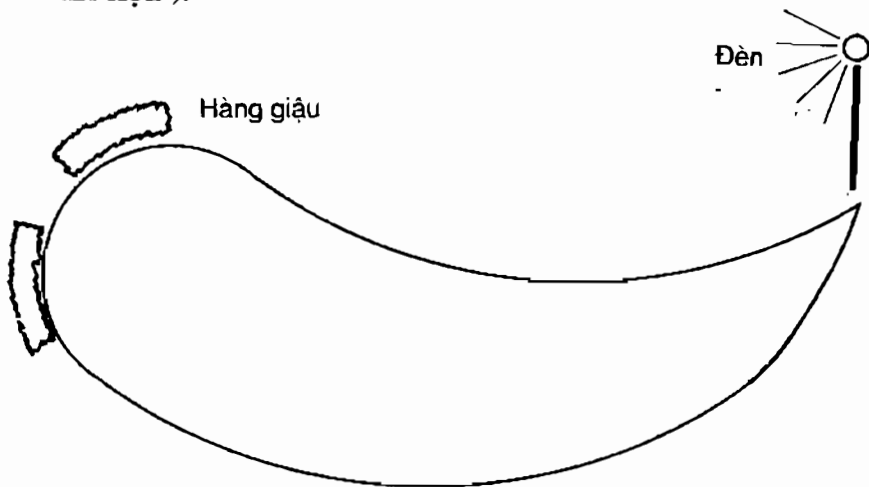

Mảnh đất dạng con bò cạp được cân bằng

Xác định một vị trí ngôi nhà trên một mảnh đất

Mối quan hệ của một tòa nhà đối với con đường sẽ tạo ra sự liên kết mà qua đó các cơ hội, sự sung túc và sức khỏe sẽ đi vào ngôi nhà. Khoảng cách giữa con đường và ngôi nhà ít nhất là phải bằng phân nửa chiều dài của ngôi nhà. Nếu không những người cư ngụ không chịu được bởi con đường và có nhiều khó khăn trong công việc và phải phấn đấu.

GIẢI PHÁP : Hãy đưa vào một ngọn đèn bão hoặc một vòi phun nước giữa ngôi nhà và con đường, để đẩy khí lên trên. Những phương pháp khác bao gồm việc thêm vào ống thông gió trên mái, hoặc ít hiệu quả hơn, hãy treo một ống thông gió hoặc một tấm gương bên trong ngôi nhà.

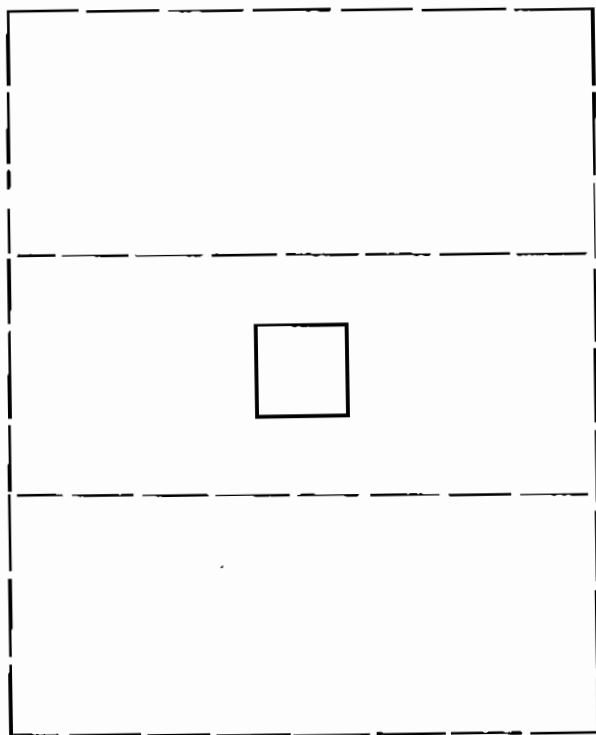

Vị trí lý tưởng của ngôi nhà trong mảnh đất

Vị trí của ngôi nhà phải hoàn chỉnh được mảnh đất. Một ngôi nhà được đặt ở ngay trung tâm của 1/3 mảnh đất sẽ tạo ra vị trí cân bằng nhất. 1/3 phía sau thì thích hợp hơn là 1/3 phía trước.

GIẢI PHÁP : Nếu ngôi nhà không nằm giữa mảnh đất, hãy trồng một cây hoặc trồng một trụ đèn hoặc đặt các viên đá nặng ở phía đối diện của mảnh đất để cân bằng ngôi nhà.

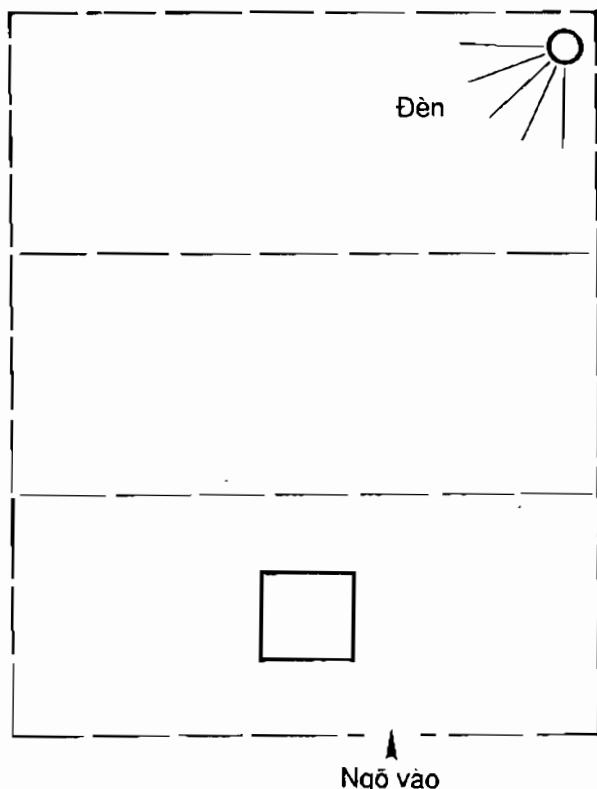

Vị trí một căn nhà không cân bằng trên một mảnh đất được giải quyết bằng đưa thêm một ngọn đèn

Minh họa sau đây sẽ giải thích nhiều mảnh đất là nơi xác định vị trí ngôi nhà.

- **Các hình thể mảnh đất.**

1. Một mảnh đất dạng vòng tròn sẽ cho nhiều cơ hội để phát triển và tiến bộ trong đời sống. Nó giống như trục của bánh xe mà từ đó mọi thứ đều xoay vần. Nếu một ngôi nhà được xây dựng là một hình thể vuông ở ngay trung tâm của mảnh đất cũng giống như đồng tiền cổ của Trung Quốc - tài chánh của những người cư ngụ sẽ cực kỳ tốt.

Thông thường một mảnh đất vuông thì tốt. Tuy nhiên, nếu ngôi nhà sinh sống ở nửa trước của mảnh đất, vận may của những người cư ngụ sẽ khởi đầu tốt, nhưng cuối cùng trở nên tồi tệ.

Tốt nhất là nên đặt căn nhà ở ngay trung tâm của mảnh đất để có một đời sống cân bằng hơn, một sự nghiệp thành công hơn, và trở nên thịnh vượng.

GIẢI PHÁP : *Hãy đặt một trụ đèn ở giữa trung tâm của phần sau mảnh đất và trong mỗi góc trước (xem chương 8) về tam hợp và chiếu sáng mỗi ngọn đèn ở trên đỉnh mái nhà.*

3. Một mảnh đất hình chữ nhật cơ bản là cùng giống như hình vuông. Nếu ngôi nhà được đặt ở phần nửa trước, hãy dùng giải pháp giống như mảnh đất hình vuông.
4. Hình thể này, với phần trước cong sẽ rất tốt và phát triển được tiềm năng; nó sẽ thu hút được tiền bạc và sự thành công. Nếu mảnh đất được làm tròn ở phía sau và ngôi nhà được tọa lạc ngay trung tâm và phía sau của mảnh đất, những người cư ngụ sẽ có một đời sống cân bằng. Nếu ngôi nhà nằm ở phần ba phía trước của mảnh đất, những người cư ngụ sẽ cảm thấy có một sự nghiệp bất ổn và sẽ dễ nhiễm bệnh.
5. Một dạng hình bình hành rất tốt, một ngôi nhà được xây ở giữa hoặc ở phần trước của mảnh đất này sẽ giúp sự nghiệp của những người cư ngụ phát triển một cách nhanh chóng.

Nếu ngôi nhà ở phần phía sau, sự nghiệp của những người cư ngụ sẽ ổn định, nhưng không thể phát triển nhanh chóng.

- 6-7. Một ngôi nhà ở trong miếng đất dạng hình thoi là tốt nếu như nó song song với các cạnh và nếu như lối vào mảnh đất không nằm ở một góc.

GIẢI PHÁP : Nếu ngôi nhà xoay hướng về một góc, hãy cân bằng nó với cột cao, một cột cờ, hoặc một đèn bão ở phía sau ngôi nhà, nếu không những người cư ngụ có thể gặp chuyện rắc rối ở tòa án, tai nạn, hoặc tại họa lớn.

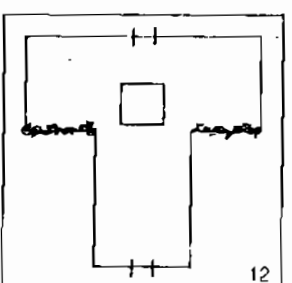
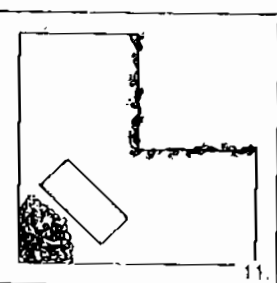
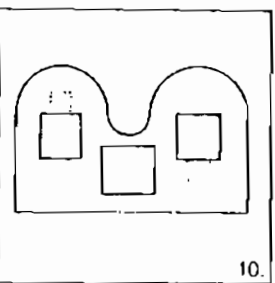
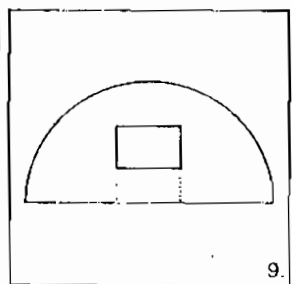
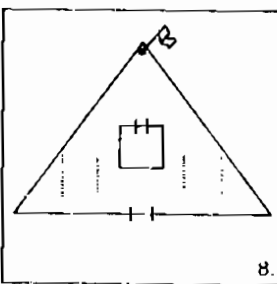
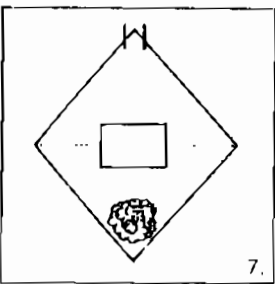
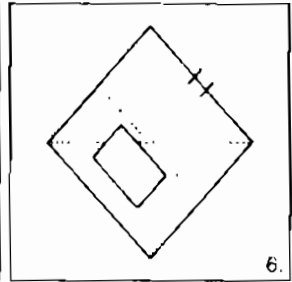
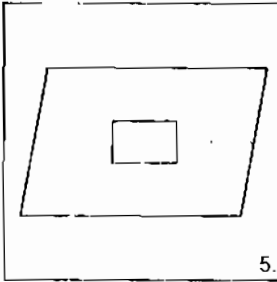
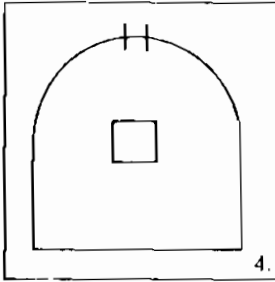
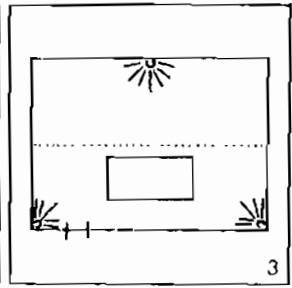
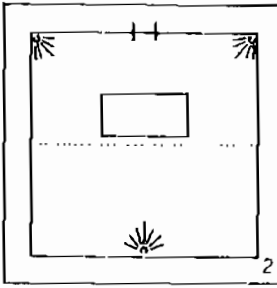
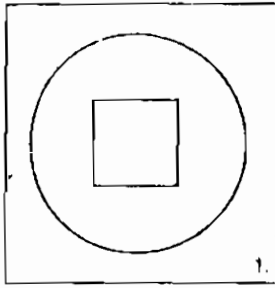

Một số dạng của mảnh đất

8. Thật không tốt đẹp gì nếu như một cửa cái đối diện với một góc trong một mảnh đất hình tam giác. Cửa của ngôi nhà nên hướng về một cạnh. Vị trí tốt nhất cho một ngôi nhà là nằm trong cơ bấp của dạng đơn giản này để giữ được tiền bạc. Nếu ngôi nhà nằm giữa trung tâm và hướng về các góc, con đường tài chánh của những người cư ngụ sẽ hẹp và có thể chấm dứt đột ngột. Thế hệ kế tiếp cũng sẽ thất bại và không có hi vọng để thành công.

GIẢI PHÁP : *Hãy đặt vào một cột cờ hoặc trồng một chậu kiếng để cân bằng và che giấu góc này.*

9. Một mảnh đất dạng nửa vòng tròn là rất tốt, đặc biệt là nếu ngôi nhà được xây ở giữa để bắt chước theo dạng đồng tiền của Trung Quốc.
10. Nếu một mảnh đất có dạng giống như lưng một con lạc đà, ngôi nhà nên xây ở ngay trung tâm, nếu trung tâm này đủ rộng. (Phía trước của mảnh đất phải gấp đôi chiều rộng cũng như chiều cao của ngôi nhà). Một ngôi nhà ở trên các bước là rất xấu, nếu đặt trên bước trái, gia đình sẽ chịu nhiều đau khổ, nếu đặt trên bước phải, trẻ con sẽ có vấn đề.

GIẢI PHÁP : *Hãy xoay một phần bố sung trong gia đình (giải pháp bước trái) hoặc trong phần trẻ con (giải pháp bước phải) của phòng ngủ chính. (Hãy xem chương 8).*

11. Một mảnh đất dạng L hoặc một mảnh đất thiếu một góc có thể không có hứa hẹn, giống như là một phần thiếu sót của đời sống của những người cư ngụ.
-
-

GIẢI PHÁP Nếu một ngôi nhà chưa xây, hãy đặt nó xiên phía bên góc chính, và ít nhất 20 bộ (feet) kể từ góc này. Đàng sau ngôi nhà, trồng một cây hoặc đặt một ngọn đèn và trồng một vài thứ gì đó dọc theo góc bị thiếu để thành công sẽ đến thay vì là các bất hạnh. Một ngôi nhà được xây dạng hình vuông trên mảnh đất sẽ mang đến các vận may bất ổn một cách đáng sợ, sẽ có những biến động bất thành linh từ bị cực đến thái lai.

GIẢI PHÁP : Khi động thổ, hãy trộn 99 giọt rượu trong một chén cơm với gạo chưa nấu. Hãy rải gạo ở chung quanh. Thực hiện tam không(xem phụ lục 1).

12. Hãy kiểm tra lại nơi lối đi được đặt trong mảnh đất dạng T. Một lối đi ở phần chính sẽ làm tăng tiến sự nghiệp, nhưng sẽ làm giảm con đường học vấn và những người cư ngụ sẽ thấy rằng người khác ít muốn giúp họ. Nếu lối đi dọc theo cạnh của chữ T, việc hôn nhân và tài chánh của những người cư ngụ sẽ có nhiều đau khổ.
-
-

GIẢI PHÁP : Hãy trồng những cây nho dọc theo cạnh bên dưới của thanh này.

Lối đi.

Đường đi cũng giống như là sóng, sẽ mang lại khí. Những con đường cong một cách dịu dàng sẽ cho phép luồng khí di chuyển êm dịu. Những đại lộ thẳng và những xa lộ sẽ thúc đẩy luồng khí qua nhanh chóng và thường gây nguy hiểm. Điều này được biết như là luồng khí dạng mũi tên hoặc luồng khí tiêu diệt. Theo truyền thống, những ngôi nhà đặt tại điểm cuối của các đường ngõ cụt là mục tiêu của việc tiêu diệt khí và thường ít tốt đẹp hơn những ngôi nhà nằm dọc theo con đường. Nếu nằm trong dây lửa của nguồn khí giống mũi tên của con đường sẽ làm những người cư ngụ bị lóa mắt trước sự lưu thông xe cộ - giống như đôi mắt cụp lóa sáng trong bóng đêm.

GIẢI PHÁP : *Hãy đặt một tấm gương trên cửa, nhắm vào con đường. Hoặc đặt một vòi phun nước hoặc vòng đu quay xoắn dạng hình mũi tên giữa con đường và ngôi nhà.*

Đường ô tô

Một con đường cũng quan trọng trong như ống dẫn khí, như đường đi vào nhà và như động mạch của cánh tay sẽ nối một ngôi nhà với trục lộ chính của con đường. Một con đường êm ái uốn lượn và tương đối bằng phẳng là tốt nhất, sẽ loại bỏ những khí xấu bên ngoài.

Một đường xe dạng vòng cung cũng tốt. Hãy chú ý đến cách bạn đi vào và đi ra. Chắc rằng hướng mà bạn đi ra sẽ theo dòng đường lưu thông trên đường chính.

Nếu đường chính dẫn đến thành phố, hãy lái con đường vòng cung sang bên cạnh thành phố và đưa vào nó ra phía ngoại ô. Đây là một vài cách thay đổi:

Một con đường xe giống như chiếc nĩa ở phía trước cửa có nghĩa là cha, con và ngôi nhà sẽ trở nên bất hòa; mỗi người tự làm theo ý của mình.

GIẢI PHÁP : Hãy vẽ những nét sơn đỏ đứt đoạn hoặc lát từng viên gạch tách rời ngang qua đường xe chạy.

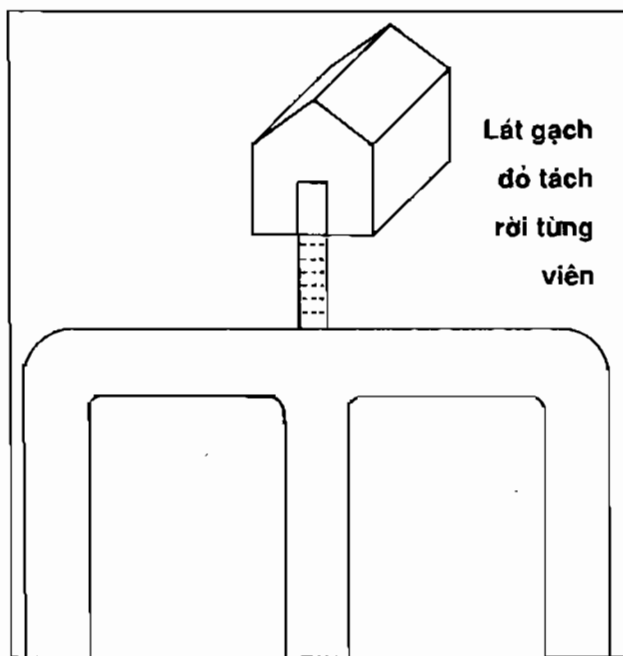

Một con đường xe giống như dạng chiếc nĩa

Một bát quái (cấu trúc hình bát giác) ở phía trước ngôi nhà sẽ rất xấu cho mối quan hệ giữa các thế hệ. (Cửa là ở vị trí thủy của ngôi nhà và chân của cuối đường sẽ là hỏa, điểm phát sinh sự suy đồi phụ thuộc lẫn nhau sẽ tạo ra các quan hệ suy đồi với nhau. Hãy xem chương 8).

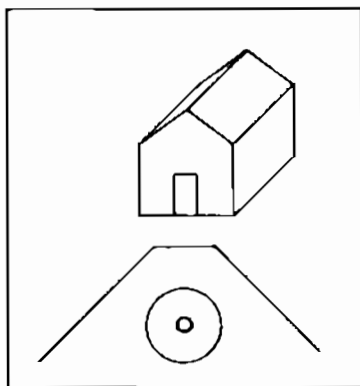

Một con đường có cấu trúc hình bát giác.

GIẢI PHÁP : *Hãy đặt một ngọn đèn, một thân cây, một vò nước, bông hoa, hoặc ống thông gió trong vòng tròn này.*

Một con đường hẹp sẽ làm khó khăn cho các cơ hội về sự nghiệp và tài chánh. Tình huống xấu nhất là nếu như nó quá dốc đến nỗi bạn không thể nhìn thấy chân.

GIẢI PHÁP : *Tại một điểm hẹp nhất, hãy đặt vào một trụ đèn ở cửa hoặc ở phía trên đỉnh mái nhà, để xoay vần các cơ hội.*

Nếu con đường xe chạy bị dốc, hãy đặt hai cọc tiêu bằng gạch gần ở phía dưới phần thấp nhất để kích hoạt dòng khí. Nếu con đường dốc xuống đến ngôi nhà, hãy đặt vào một ngọn đèn giữa đặng sau ngôi nhà, điểm cao nhất của mái nhà để xoay vắn dòng khí.

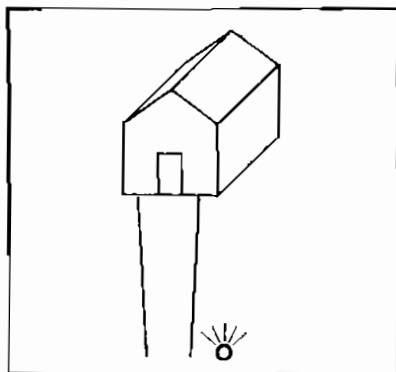

Một con đường xe thon dần.

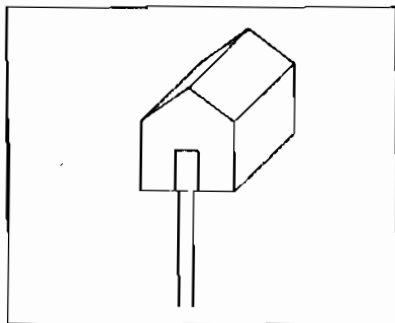

Một con đường hẹp

Nếu lối đi này bị hẹp hơn là chiều rộng so với cửa chính, sẽ không đủ nguồn khí để đi vào ngôi nhà và vận may của những người cư ngụ sẽ bị giới hạn.

GIẢI PHÁP : *Hãy mở rộng lối đi để tăng cường cho dòng khí.*

Các đường xe chạy dạng vòng tròn ở phía trước của một ngôi nhà là tốt nhất. Nếu ở trung tâm được đặt có trồng cỏ hoặc các vườn hoa, sự sung túc của gia đình sẽ tăng lên. Mặc dù sự bố trí này cũng khó thực hiện, con đường xe chạy lý tưởng nhất là có 9 hoặc 10 hình tròn hoặc hình vuông xếp hàng.

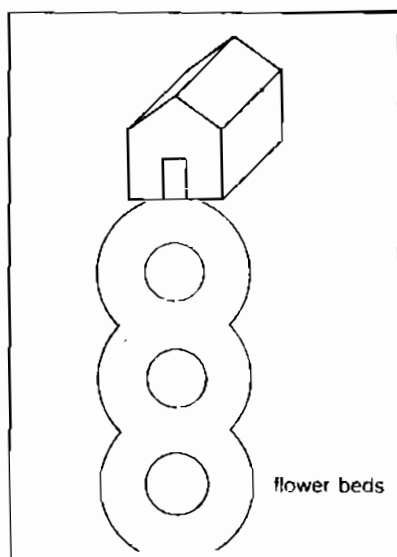

Các đường xe chạy dạng vòng tròn

Đây là biểu tượng của những đồng tiền Trung Quốc - hoặc là sự sung túc kín đáo. 10 vòng tròn kèm theo các hình vuông sẽ biểu thị 10 triệu đại của nhà Thanh. Một xâu 10 đồng tiền là một vật nghi lễ để xua đuổi tà ma - nhờ vào sức mạnh của tất cả những vị hoàng đế nhà Thanh. Thêm nữa, một hình vuông nằm trong giữa vòng tròn - biểu tượng của đồng tiền.

Có nhiều giải pháp cho nhà ở Hillsborough, ngôi nhà này có vị trí không thuận lợi đối với luồng khí mạnh từ một con đường lớn nhắm vào nó, là sự kết hợp của vũ trụ với đạo. (Trời hình tròn và đất thì hình vuông).

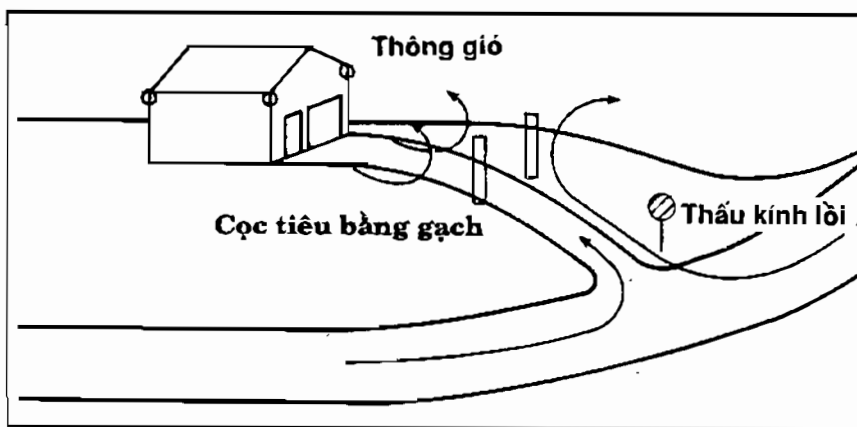

Căn nhà ở Hillsborough, California với các giải pháp

Có nhiều giải pháp cho đường xe dốc xuống con đường chính, làm cho luồng khí tốt và các cơ hội trôi tuột đi. Giải pháp mà người chủ giải quyết cả hai vấn đề: bà ta đặt hai cột tiêu gạch trên hai bên của đường xe chạy để khắc phục dòng khí mạnh và ngưng lại dòng khí tốt khỏi chạy khỏi căn nhà. Sau đó bà lại treo các ống thông gió ở bốn góc của mái nhà để nâng dòng khí của căn nhà lên và ngăn chặn được dòng khí mạnh của con đường.

Trong cấm thành, nơi ở của các vị hoàng đế ở Bắc Kinh, các ống thông gió được treo lên các mái dốc của nhiều tòa nhà như là một sự bảo vệ. Theo truyền thống, những mái cong cũng được làm để bảo vệ. Người ta nói rằng là ma quỷ có thể rơi từ trên trời xuống và mái dốc sẽ chống lại chúng, làm nổi bật chúng về phía bầu trời và nếu những con quỷ này còn tính lao xuống lần nữa, các mái nhọn sẽ tiêu diệt chúng. Nếu bỏ qua các truyền khẩu dân gian, những mái cong này được thiết kế vì các mục đích thực tế: cho phép mặt trời mùa đông có thể chiếu vào nhiều nhất và loại bỏ được mặt trời nóng bỏng của mùa hè. Các mái này cũng trở nên dốc hơn ở các vùng phía nam để ngăn chặn ánh mặt trời và ít dốc hơn ở phía bắc để cho phép gió thổi vào dễ dàng khắp căn nhà. Những con thú trang trí ở nhiều mái nhà của người Trung Quốc cũng được cho rằng để bảo vệ chống lại lửa, ma quỷ, và kẻ trộm.

Trong căn nhà vùng Hillsbrough, góc cắt của một chiếc xe chạy ra khỏi đường, xe chạy phải quanh lại

khí tạo ra một tình thế hết sức nguy hiểm và thường làm mất cân xứng dòng khí của những người cư ngụ. Người chủ nhà đã đặt một gương phản chiếu để tạo sự dễ nhìn và phản chiếu liên tục với con đường và cho phép dòng khí dịu dàng hơn. Bà nói rằng, ‘tôi có thể thấy căn nhà trong các tấm gương, cũng dường như là dòng khí đang chạy đến tôi’.

Lối vào lối ra.

Các lối vào bên ngoài của một tòa nhà - bậc thềm giữa nhà hoặc văn phòng và thế giới bên ngoài - là một yếu tố chính trong phong thủy. Trong phong thủy truyền thống đã nhấn mạnh về hướng của cửa chính, Mặt Trời hắc phái dùng phong thủy tập trung trên các cách khác nhau của môi trường xung quanh để hướng dẫn đến lối vào có thể ảnh hưởng đến đời sống của những người cư ngụ.

Lối vào là một bước đầu chuẩn bị để chúng ta có thể cảm thấy một khi chúng ta bước vào ngôi nhà và sẽ xác định cách chúng ta đến gần với thế giới con người sau khi chúng ta ra khỏi nhà. Lối vào nên có vẻ kang trang và dễ đi, và lối ra cũng nên có một quang cảnh sáng sủa không khoe khoang và không bị cản trở. Hãy loại bỏ những chướng ngại vật gần cửa đi như là các cột, cây cối, các bức tường hoặc các cột không cần thiết, nó có thể làm ngăn chặn dòng khí và ngăn chặn sức khỏe cũng như cơ hội cho sự sung túc. Sự hiện diện của cây cối hoặc cây kiểng ở một khoảng cách an toàn so với lối đi thì cũng phục vụ cho một sự bảo vệ tốt. Các lối đi

cũng có cùng hiệu quả như vậy. Nếu lối đi gần với ngôi nhà, nhưng rất hẹp, khí của những người trong nhà sẽ cảm thấy bị ngán trở và mất cân xứng.

GIẢI PHÁP : *Hoặc là mở rộng con đường và loại bỏ những cây trồng cao hoặc các bụi rậm gần đó, hoặc treo một ống thông gió ở phía trước cửa.*

Sau đây là một vài ví dụ :

- 1-2-3 Thường thì các lối vào tốt nhất sẽ cởi mở phóng khoáng và Khang trang. Các lối đi đến công trình phải mở rộng ra. Một lối đi hẹp sẽ làm cản trở sự nghiệp và tài chánh. Nếu một ngôi nhà tọa lạc trên một đồi dốc, một lối đi hướng xuống đồi sẽ tốt hơn là một cửa hướng lên đồi.
- 4-5. Nếu có những bậc lên xuống, chúng nên thoải mái và không được quá dốc, cửa đi phải mở ra trên một khoảng đất rộng rãi. Các bậc hẹp và dốc sẽ làm trôi tuột tiền khỏi căn nhà. Các bậc cấp dẫn xuống một ngôi nhà là điều xấu. Những người cư ngụ sẽ thấy rằng sự nghiệp của họ phải thường xuyên phấn đấu. Để chữa trị điều này, hãy đặt vào một ngọn đèn hoặc một cột đèn hướng vào ở phía mái nhà.
6. Các bụi rậm cũng tốt, sẽ tăng cường cho dòng khí của ngôi nhà. Chúng trở nên sung sức và cho phép lối đi rộng rãi; nếu các bụi rậm, mọc quá nhiều, hãy cắt tỉa bớt.

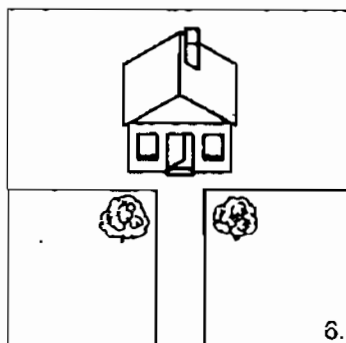
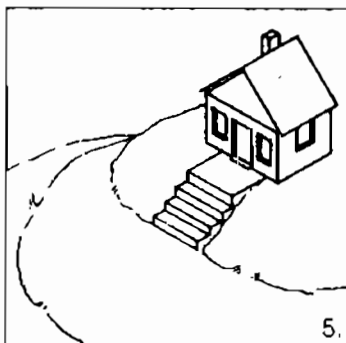
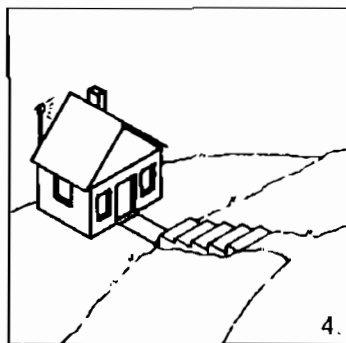
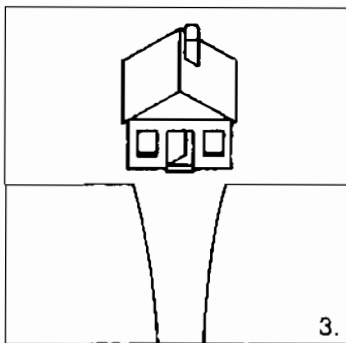
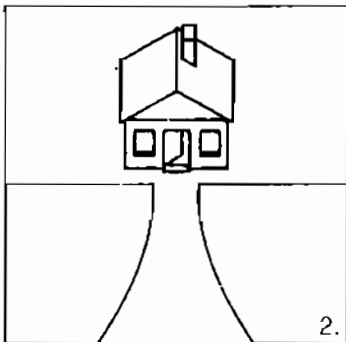
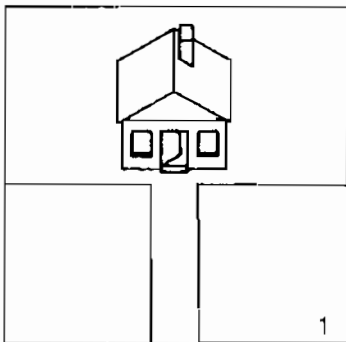

Lối vào

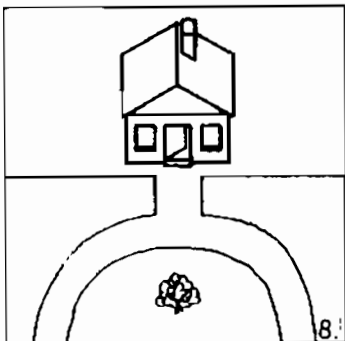
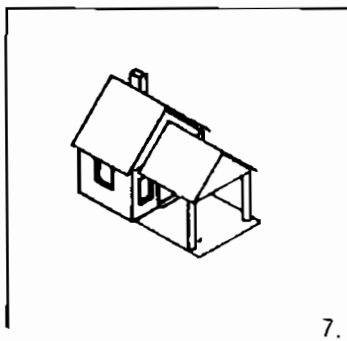

7. Cổng nhà có thể tạo ra cảm giác phóng khoáng và mở rộng cho căn nhà, hãy cẩn thận về các cột ngăn trở. Các cột này không được quá lớn và gần với cửa. Các cột tròn tốt hơn là cột vuông, cột vuông thường là phá sản. Để giải quyết vấn đề cột vuông hãy trồng các cây nhỏ ở các cạnh. Một cột quá lớn có thể được giải quyết bởi một tấm gương đặt ngang tầm mắt, hoặc những dòng chữ viết trên nó ' khi ra khỏi nhận được nhiều may mắn '.
8. Những con đường dẫn đến cửa có thể là hình cong. Một cung tròn đều đặn cũng như là các cây kiểng nằm giữa các cạnh là điều ước ao.

Cây cối.

Các cây cối và các tán lá sẽ cải thiện cho phong cảnh của phong thủy. Chúng có nhiều chức năng quan trọng. Khi trồng như là một bờ giậu, chúng sẽ bảo vệ

chống lại nguồn khí tiêu diệt - những cơn gió độc, hoặc tiếng ồn và ô nhiễm của xe cộ. Chúng cũng là lá chắn cản nhà ngăn cách sự nhìn thấy những vật mang đến nhiều điều xấu như nhà thờ, nghĩa trang, hoặc các con đường dạng mũi tên nhắm trực tiếp vào căn nhà.

Trên một ngọn đồi, cây cối và các lùm bụi sẽ ngăn chặn lại sự xói mòn đất màu mỡ và làm trụi đất. Như là một bản thể sống động, sự hiện diện của một thân cây sẽ cải thiện cho dòng khí của một mảnh đất. Các cây kiểng với những chiếc lá xanh rung động là dấu hiệu tốt đẹp nuôi dưỡng dòng khí. Cây cối cũng đại diện cho sức mạnh của đời sống của những người cư ngụ. Cây sống đời - biểu tượng truyền thống của tuổi thọ - là những cây tốt nhất, mà trong mùa đông nó có vẻ như là cây chết.

Cây cối có thể được dùng để cân bằng một hình thể của một miếng đất hoặc một tòa nhà xấu xí. Nếu một tòa nhà có dạng chữ L.

Ví dụ, một cây lớn có thể tạo thành hình vuông một cách biểu tượng của cấu trúc này, như vậy khiến nó trở nên hoàn hảo. Cây cối cũng mang lại sự hài hòa cho một mảnh đất quá lớn đối với một căn nhà. Tuy nhiên, nếu cây cối bị đặt sai chỗ, trực tiếp ngay trước lối vào hoặc cửa sổ của một căn nhà, chúng có thể trở nên hủy hoại và khó chịu. Điều này sẽ ngăn cản dòng khí đến và sẽ làm hư hoại khí của những người cư ngụ.

GIẢI PHÁP : Trong khi một vài chữ viết của Trung Quốc nói về sự may mắn - “ khi ra về, hãy nhận phước lộc ” trên cây cối hạn chế tầm mắt, để chúc họ sự may mắn khi họ ra về, một tấm gương bát quái cũng hoạt động tốt bằng cách loại bỏ những tính chất đè nặng của cây một cách biểu tượng. Hãy tránh trồng những cây có dạng sừng hoặc những chiếc lá gai gần lối đi.

Như là một trong chín quy tắc cơ bản, các cây có thể được dùng để cân đối lại sự mất cân bằng của một phong cảnh hoặc một ngôi nhà. Các minh họa sau chỉ ra cây có thể cải thiện được như thế nào và những thời điểm có hại cho một phong cảnh.

1. Sự hiện diện của cây này là tốt. Vị trí ở ngay lối vào của ngôi nhà là đường ô tô sẽ xác định vùng của đời sống một người được tăng cường bởi cây này. Nếu lối vào ở trên mặt A, người cư ngụ sẽ trở nên nổi tiếng; nếu trên mặt B, gia đình sẽ phát triển tốt; nếu trên mặt C, sự nghiệp sẽ thành công; và nếu trên mặt D, trẻ con sẽ được khỏe mạnh (xem chương 8).
2. Nói chung nên có một cây đặt sau căn nhà, đặc biệt là nếu phía sau căn nhà dựa vào một trái núi. Khi cây mọc lên ngôi nhà gia đình sẽ hưởng được sự ổn định, và đời sống những người cư ngụ ở đó sẽ được cải tiến một cách đều đặn.
3. Những cây này đặc biệt quan trọng khi chúng che chở ngôi nhà khỏi việc nhớ đến cái chết. Khi tọa

lạc đối diện với một ngôi nhà thờ, một ngôi nhà có thể tích tụ những điềm xấu do bởi các đám tang và các buổi cầu hồn. Nếu không có các cây này che chắn, những người cư ngụ ở đó sẽ dễ bị mắc bệnh, hoặc xui xẻo và gặp phải những biến cố ngoài ý muốn. Điều này được tạo ra bởi quá nhiều khí âm.

4. Cấu hình này là tốt, khi các cây đứng bảo vệ toàn bộ khu nhà. Chúng sẽ loại bỏ được bệnh tật của con đường bên ngoài. Những cây cối khỏe mạnh tăng trưởng nên được trồng thành hàng 3, 6, 9. Một cây chết biểu tượng cho sự suy đồi khí của những người cư ngụ. Thật vậy, cây cối có thể biểu trưng cho sự may mắn và vận mệnh của bạn. Nếu một cây bị chết, nó báo trước những biến cố buồn thảm; bạn có thể phải chịu sự khó khăn hoặc gặp một tai nạn hoặc ngay cả cái chết trong gia đình.
5. Cây ở dạng này là tốt đối với những người cư ngụ nếu nó không quá gần ngôi nhà. Nếu một con đường nhắm thẳng vào nhà, cây này sẽ bảo vệ ngôi nhà không bị hủy diệt khí. Hơn nữa, tỷ lệ cân xứng là quan trọng. Nếu cây quá lớn hoặc quá gần, nó không thể cân bằng được những hiệu quả xấu của con đường. Đường ô tô cũng có hình dạng may mắn cho những người cư ngụ và cũng có thể giải quyết những vấn đề của một cây rậm rạp nếu như là đường xe chạy đủ rộng để tạo ra sự phân cách giữa ngôi nhà và cội cây.

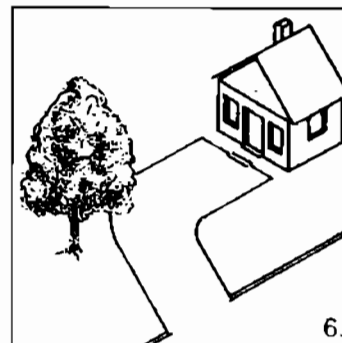
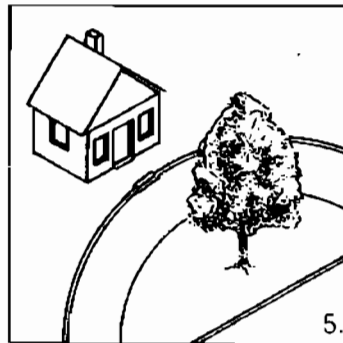
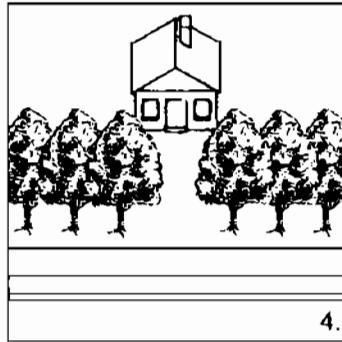
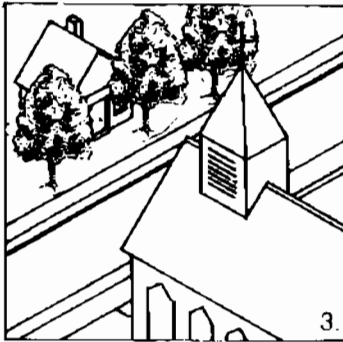
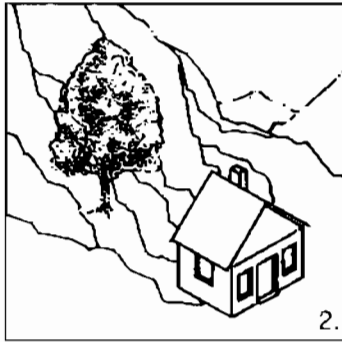
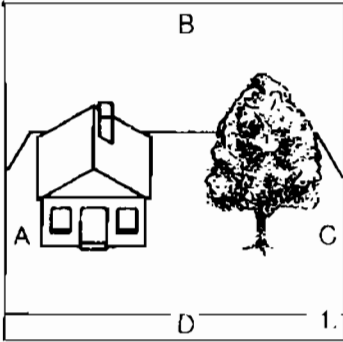

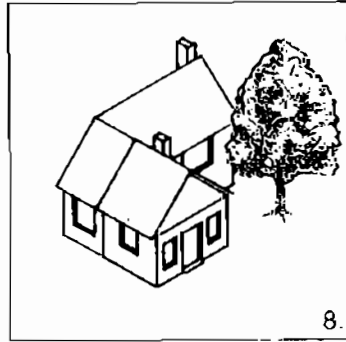
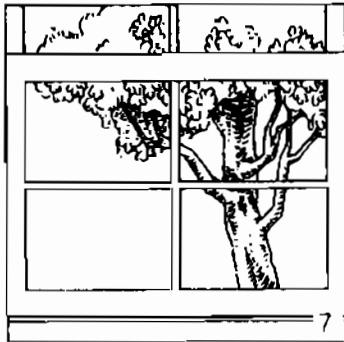

6. Vị trí này cũng tốt cho gia đình và sự nghiệp, nếu cây này không quá gần ở lối vào để không che phủ nó.
7. Một cây không nên trồng quá gần ở cửa sổ. Nếu không có ánh mặt trời chiếu vào, những người cư ngụ có thể chịu nhiều đau khổ. Nó không chỉ ngăn chặn dòng khí vào trong ngôi nhà, mà vì cành cây bắt rễ trong đất (âm), sẽ mang đến quá nhiều khí âm. Nếu mặt trời (dương) chiếu sáng qua, khí âm sẽ được cân bằng. Nếu cây này cho bạn một vẻ đẹp điều này là tốt. Nếu nó có vẻ rậm rạp và ngăn chặn một quan cảnh đẹp, đó là điều xấu.

GIẢI PHÁP : Năm bánh pháo - hoặc tương tự như vậy trên khung cửa sổ.

8. Cây cối có thể giải quyết vấn đề hình thể của ngôi nhà khi một trong những góc bị thiếu. Không có sự hiện diện của cây này, những người trong nhà sẽ thấy rằng người khác không sẵn sàng và không thể giúp đỡ họ (hãy xem chương 8) khi cây cối bị chặt bỏ hoặc xén bớt, điều này có thể ảnh hưởng đến đời sống, tay chân, và răng của những cư ngụ, trừ khi họ theo giải pháp này: trồng một dây leo vạn niên thanh và hàng rào được bao phủ với những chiếc lá xanh của dây leo. Khi cắt bỏ một cây, hãy trộn một muống trà chất ju-sha với 99 giọt rượu, và rải xung quanh cây này bằng cách dùng tam không và bạn sẽ ngăn chặn được sự tổn thương tay chân, xương và răng (xem phụ lục 1).

Ao hồ.

Ao hồ cũng ảnh hưởng phong thủy. Một cái hồ hoặc một vùng nước nào đó ở gần khu ở là điều tốt. Hồ có thể giúp cho những người chủ có thể có những sự sung túc. Người chủ nên giữ gìn về dòng nước - đó là biểu tượng của tiền bạc - nên giữ sạch sẽ và trong lành, tốt nhất là nuôi cá. Nước có bùn tù hãm, xem như đã nhiễm bẩn có nghĩa là lợi nhuận kiếm không được tốt và không mang lại vận may gì cả.

Kích thước và vị trí của hồ phải cân bằng với mảnh đất. Nên đặt nó gần ngôi nhà để những người cư ngụ ở đó có thể nhận được thuận lợi từ khí của nước. Nếu nó quá gần hoặc quá xa, tuy nhiên ngôi nhà sẽ bị

lấn áp bởi những luồng khí mạnh có thể gây ra các loại bất hạnh. Nếu khí dương quá dư thừa và sự ẩm ướt sẽ tạo ra những vấn đề về da và phổi, cũng như là làm suy yếu khí của người cư ngụ nên họ rất khó thành công trong sự nghiệp của mình.

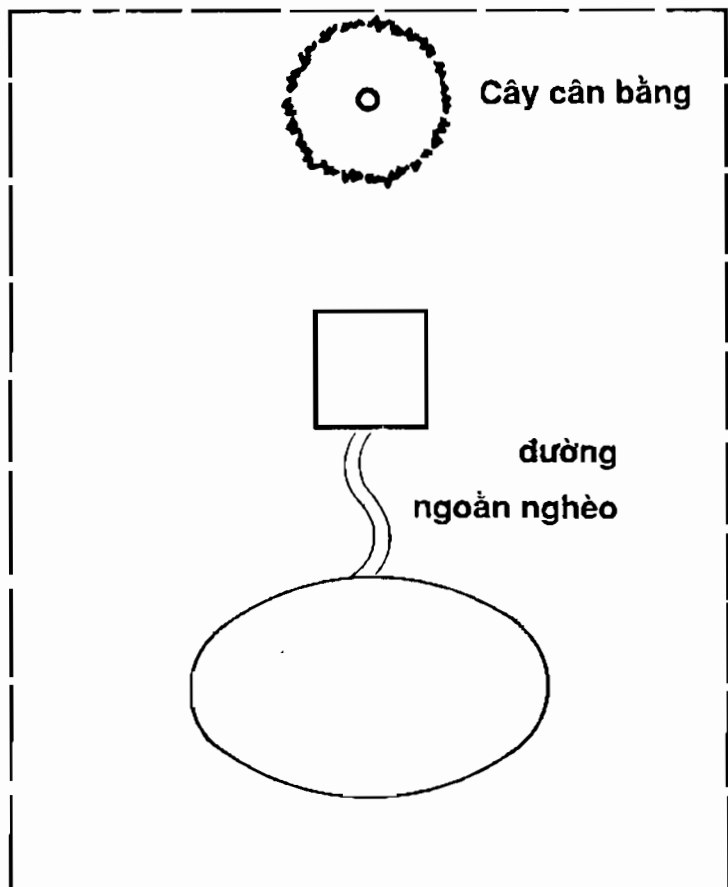

Giải pháp cho một hồ quá gần hay quá lớn so với nhà

GIẢI PHÁP : Để tăng độ dài khoảng cách của một hồ nước quá gần, hãy đặt một lối đi ngoằn ngoèo từ hồ cho đến ngôi nhà. Hay để làm giảm bớt một chiếc hồ quá lớn, hãy đặt một ngọn đèn hoặc một vườn trái đá hoặc trồng một cây ở phía mặt kia của ngôi nhà đối diện với cái hồ này. Điều này sẽ cân bằng và mở rộng nơi ở cũng như loại bỏ được những hiệu quả xấu của dòng khí mạnh của cái hồ.

Hồ bơi theo quy tắc như là cái ao. Hình dáng hồ giống quả bầu dục, phân cong hướng về căn nhà là tốt nhất. Nếu hồ bơi có dạng hình chữ nhật, hãy tránh để một góc hồ đâm về hướng căn nhà. Đây là một vài ví dụ.

1. Người cư ngụ sẽ là người được may mắn, nổi tiếng khi họ cân bằng được ảnh hưởng mạnh mẽ của ao hồ của hai ngọn đèn phía sau của ngôi nhà.
2. Những người cư ngụ sẽ thấy có nhiều người giúp họ.
3. Hai cái ao có cùng kích thước đồng dạng.

GIẢI PHÁP : Hãy xây một chiếc cầu nối chúng.

4. Vị trí này cũng giống như hình số 1, nhưng kích thước của cái ao ở hình số 4 là cân bằng với ngôi nhà và tạo ra những điều thuận lợi cho tài chánh và danh tiếng.
5. Với một cái ao có đường cong ra khỏi căn nhà, người cư ngụ sẽ có tiền, nhưng cũng thường mất nó - tiền bạc sẽ tuột khỏi tầm tay.

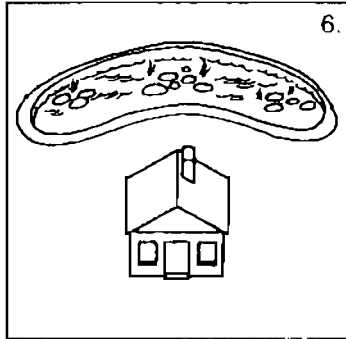
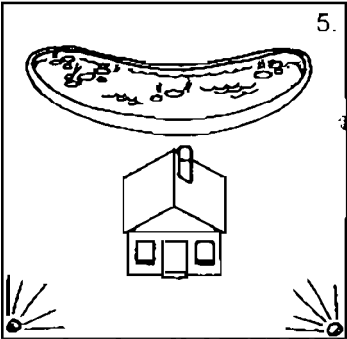
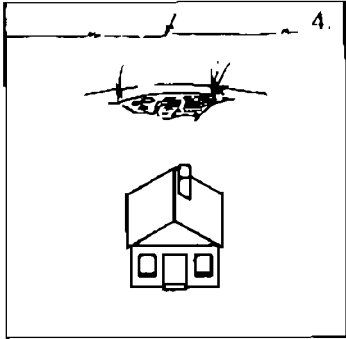
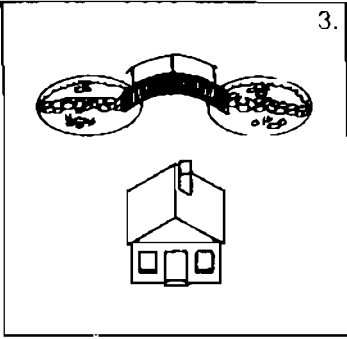
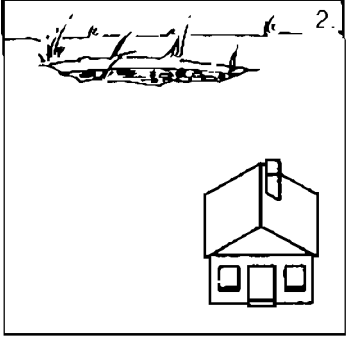
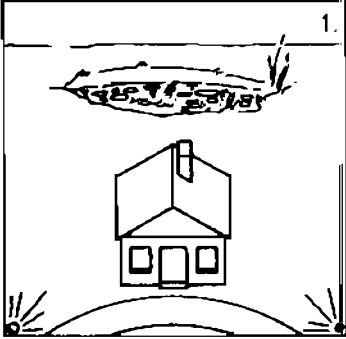

Các loại hồ

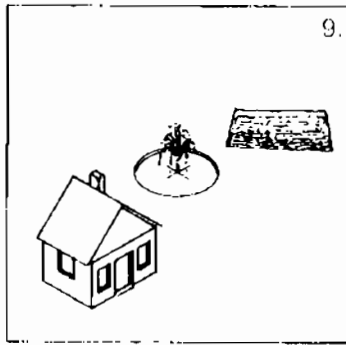
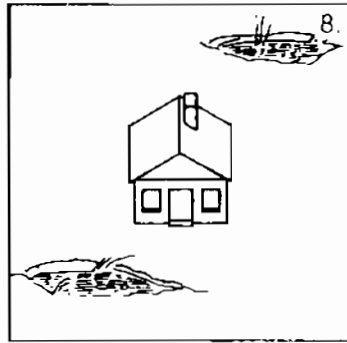
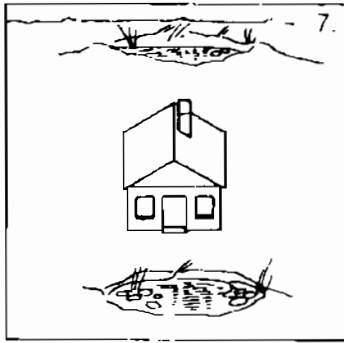

GIẢI PHÁP : Hãy đặt những ngọn đèn ở trong góc nhằm về nhánh để chiếu sáng phía sau của mái nhà.

6. Hình dạng chiếc ao tốt nhất là có dạng bao bọc và ôm lấy căn nhà. Gia đình sẽ hưởng được sự sung túc; tiền bạc có thể giữ được và sự nghiệp sẽ phát triển.
7. Những người cư ngụ sẽ có sự nghiệp tốt và sẽ nổi tiếng.

8. Những người cư ngụ sẽ hưởng được cuộc hôn nhân tốt đẹp và thành công về mặt học vấn.

Đừng xây một ốc đảo ở phía bên phải của chiếc hồ này, không thì hai vợ chồng sẽ không ở nhà cùng một thời gian.

9. Nếu một chiếc ao hoặc một hồ bơi có dạng hình chữ nhật với một góc nhắm về căn nhà, những người cư ngụ sẽ bị bệnh hoặc mất tiền bạc.

GIẢI PHÁP : *Hãy đặt một vòi phun nước hoặc các cây kiểng để bảo vệ ngôi nhà khỏi góc này.*

QUANG CẢNH ĐÔ THỊ.

Mặc dù rằng phong thủy vùng đô thị sẽ cố gắng tuân thủ theo nguyên tắc truyền thống hoặc địa phương, tính đến công viên bách thảo, hồ nước, cỏ và ngọn đồi, đó là chưa kể đến những vùng phong cảnh tốt nhất - thiên nhiên cũng đóng một vai trò nhỏ trong việc phát triển của thành phố. Phong thủy thành phố thể hiện việc đưa ra những quan tâm mới. Những đặc điểm nhân tạo như các tòa nhà, cầu cống và các con đường có xu hướng ảnh hưởng đến các yếu tố tự nhiên: những nhà cao tầng sẽ thay thế cho núi đồi, những con đường sẽ thay thế cho dòng sông. Khi người ta ít quan tâm đến những ngôi nhà chọc trời đã đâm vào đất như một con rồng mà cũng không để ý đến các siêu xa lộ đã cắt ngang vào mặt đất. Một người cư ngụ ở đô thị có lẽ sẽ bị ảnh hưởng bởi dòng lưu thông và hướng của con đường

hơn là các dòng sông suối. Một vài nguyên tắc của phong thủy liên quan đến các yếu tố tự nhiên cũng có thể được áp dụng cho những công trình do người tạo nên. Trong một tòa nhà cao tầng, vị trí lý tưởng cho những người cư ngụ ở những tầng trung bình, đủ cao để tránh được tiếng ồn của đường phố, đèn đường và sức nặng đè nén của những tầng trên, và thấp đủ để tránh được những ngọn gió độc - một phiên bản quy hoạch của một ngôi nhà xây dựng ở giữa ngọn núi. Thường thì các chuyên gia phong thủy đô thị thường phải nói nhiều đến gió và nước. Họ phải thông suốt, tăng cường, và bắt đầu làm chệch dòng khí từ việc giải quyết một điểm mới đang được xem xét của tự nhiên, tiếng động từ khách bộ hành và dòng xe cộ lưu thông cho đến những bóng râm được phóng đại và những góc nguy hiểm tạo ra bởi những tòa nhà chọc trời kế bên.

Nhà ở và trụ sở văn phòng ở đô thị.

Nhà cửa và trụ sở văn phòng ở đô thị có thể trở thành nạn nhân do những sức mạnh nguy hiểm như những đám tang nhà bên cạnh, điểm có tính đe dọa này những ngôi nhà cao đồ sộ hay những góc nhà bên cạnh hoặc góc nhà kế bên có thể đâm sầm vào với một kiểu đe dọa. Một chuyên gia phong thủy dựa trên cơ sở truyền thống đã có ý cho rằng ở New York, một góc nhà của tháp Trump Tower đã hướng vào tòa nhà mới của AT&T có thể làm ngăn chặn sự phát triển của công ty này, ngoại trừ AT&T tự bảo vệ lấy mình bằng cách đặt một tấm gương bát quái thích hợp.

Đường xá.

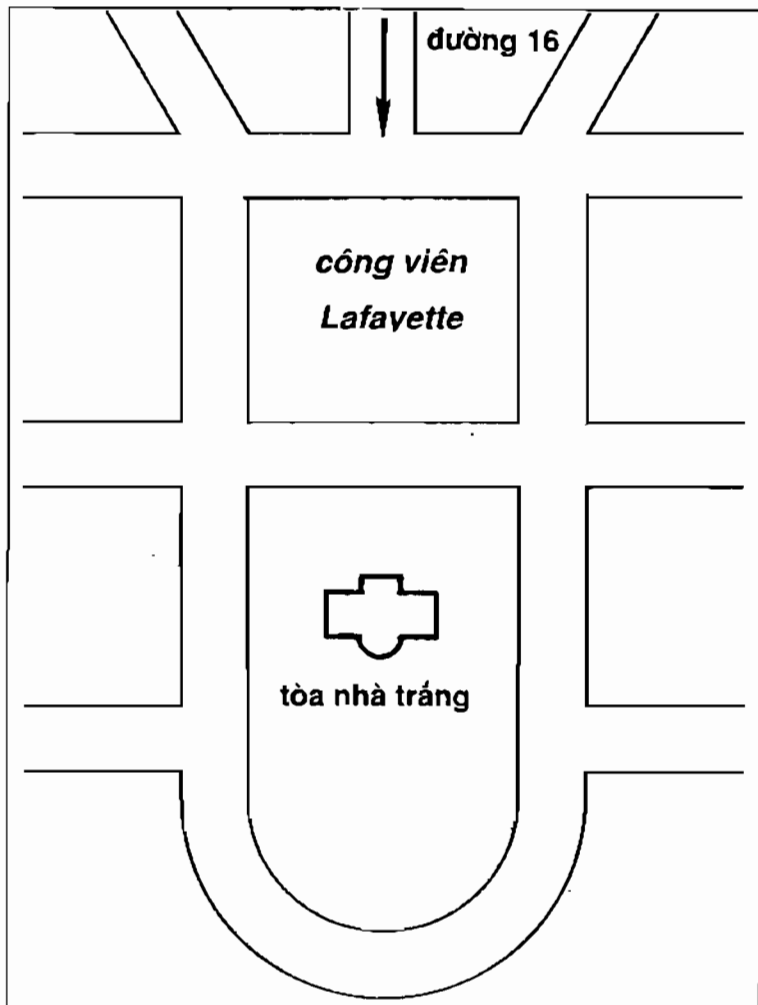

Tòa nhà trắng

Tệ hại nhất là đường xá - cũng giống như những đường phố ngõ cụt hoặc có dạng thẳng góc - nhắm vào

một tòa nhà giống như một mũi tên. Đó là trường hợp với tòa nhà trắng, nằm ở trên đường 16 ở ngay phía 'hủy diệt khí'. Trong trường hợp này nó không chỉ xấu cho tổng thống và đệ nhất phu nhân, mà còn cho cả quốc gia nữa. Con đường dạng mũi tên đã tạo ra sự bất ổn của quốc gia và đã làm tiêu hao đi luồng khí tích cực của vùng này. Tổng thống sẽ không thể điều hành công việc với những khả năng toàn vẹn nhất của ông ấy.

GIẢI PHÁP : Dù rằng một vài năng lực tiêu cực của con đường đâm sầm đến được cân bằng bởi cây cối trong công viên Lafayette, nhưng cũng sẽ có hiệu quả hơn nếu đặt một vòi nước lớn để kích thích luồng khí. Một giải pháp đơn giản hơn là một tấm gương hoặc một mũi tên xoay theo gió thổi đặt trên nóc nhà hướng về con đường.

Tương tự như vậy một cây cầu hướng trực tiếp vào ngôi nhà có thể ảnh hưởng đến sức khỏe, nhân cách và các vấn đề tài chánh.

Láng giếng (nhà bên cạnh).

Một khi đã ổn định chỗ ở vào một vị trí hoàn hảo, những người cư ngụ phải luôn đề phòng về sự phát triển có thể làm thay đổi và tạo ra mất cân bằng của việc hài hòa trong vùng.

Các hình thể, các góc, độ cao, và đặc điểm của những tòa nhà lân cận có thể ảnh hưởng đến một ngôi nhà. Các minh họa sau đây sẽ đưa ra một số giải pháp.

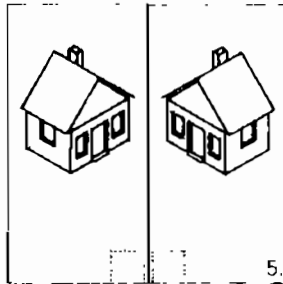
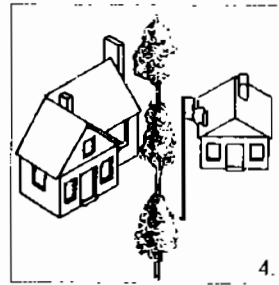
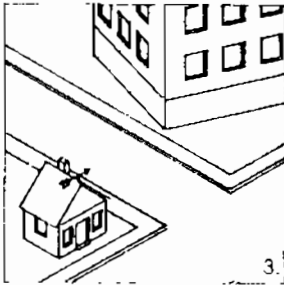
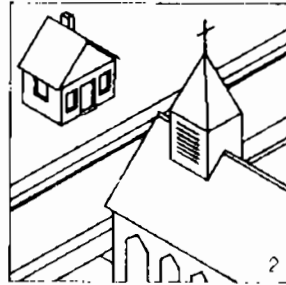
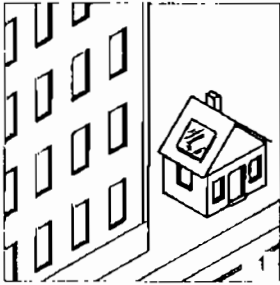

Láng giềng (nhà bên cạnh).

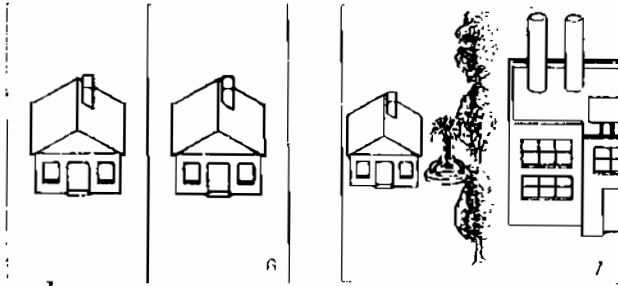

1. Trong vị trí này nơi mà một tòa nhà cao kề bên sẽ bao trùm lên ngôi nhà, khí của những người cư ngụ sẽ bị đè nén bởi độ cao và bóng che của tòa nhà to lớn này. Kết quả là, sự nghiệp của họ, phát triển nhân cách và sự thịnh vượng sẽ bị ngăn chặn.

GIẢI PHÁP :

- Một tấm gương hình lục giác treo trong căn nhà hoặc bên ngoài cửa sổ hướng về tòa nhà đe dọa sẽ phản chiếu lại các bóng che của nó.
- Một hồ nước hoặc một tấm gương nhỏ hơn đặt trên mái của một tòa nhà nhỏ hơn sẽ phản chiếu lại sự đe dọa của tòa nhà chọc trời này và phản chiếu nó trong mặt nước theo vị trí chiều ngang-như là biểu tượng của sự sụp đổ . Như tăng thêm sự thuật lợi, mặt nước của hồ sẽ gia tăng và lưu thông khí của tòa nhà.
- Treo một tấm gương đảo ngược nhắm vào tòa nhà lớn để làm lộn ngược tòa nhà này xuống.

2. Có vài điểm cần lưu ý về sự bất đồng một ngôi nhà hoặc một văn phong với phong tục địa phương. Một ngôi trường kiến trúc mặt ngoài hơi xấu, mặc dù nó không phải là một vị trí lý tưởng. Một ngôi nhà thờ hoặc đền đài là tốt nếu nó dùng để tổ chức cưới hỏi, hoặc nếu ngôi nhà thờ được dùng để cầu nguyện. Nhưng nếu nhà thờ được dùng cho việc tang lễ hoặc các buổi cầu hồn, những người cư ngụ sẽ hấp thu quá nhiều khí âm - khí của người chết - và những tai họa đột nhiên có thể bất ngờ rơi xuống họ.

GIẢI PHÁP : *Hãy trồng cây cối để ngăn chặn khí âm, hoặc dùng kỹ thuật niêm cửa (xem phụ lục 1).*

3. Khi một con đường đi ngăn cách nhà của bạn khỏi một tòa nhà lớn hơn, đầu tiên hãy phân tích độ rộng của con đường. Nếu con đường này đủ rộng, nghĩa là 3 hoặc 4 lần chiều cao của ngôi nhà bạn, sẽ có rất ít ảnh hưởng từ ngôi nhà lớn hơn này. Nếu con đường này hẹp, nhà và vận may của bạn sẽ bị ảnh hưởng bởi tòa nhà này. Trong trường hợp đó, hãy dùng một tấm gương hoặc nước trên căn nhà (như chỉ ra trong hình 1). Một góc của tòa nhà kế bên nhắm vào ngôi nhà hoặc văn phòng của bạn có thể đe dọa vận may và các cơ hội thành công của bạn. Nó cũng có thể đưa bạn đến những việc tai tiếng, những hành vi thô bạo.

GIẢI PHÁP : Hãy treo một tấm gương đối diện với góc nhọn của tòa nhà đó. Ví dụ, một chuyên gia đã khuyên một thương gia Canada ở Hồng Kông báo vệ anh ta 'hoạt khỏi ngôi nhà đe dọa bên kia đường bằng cách. Ông ấy đã đặt một tấm gương chia ra cửa sổ văn phòng của mình. Tuy nhiên, tấm gương bị che khuất sau tấm màn, nên tránh được những đôi mắt tò mò chế giễu. Một giải pháp khác là lắp một mũi tên xoay theo gió thổi ở góc nhà theo hướng vào.

4. Nếu như ngôi nhà lán giềng vừa lớn hơn và có góc nhọn đâm vào ngôi nhà của mình. Vì thế người lán giềng sẽ ở trong vị trí mạnh hơn và những người cư ngụ trong ngôi nhà nhỏ hơn sẽ cảm thấy bị đàn áp và sau cùng phải khuất phục. Khi ngôi nhà của người lán giềng cao hơn, nó còn làm vấn đề rắc rối hơn.
-
-

GIẢI PHÁP : Hãy trồng cây cối dọc theo đường biên của hai tòa nhà, hoặc thêm vào một cột đèn trong góc để chiếu sáng về phía ngôi nhà nhỏ hơn. Nếu ngôi nhà lán giềng cao hơn, hãy đặt một tấm gương nhắm vào ngôi nhà này, hoặc một cột cờ bằng tre, hoặc một con vụ dạng mũi tên giữa hai ngôi nhà.

5. Trong cách bố trí này, với hai góc lân cận, những người lán giềng sẽ thường xuyên mâu thuẫn với nhau.
-
-

GIẢI PHÁP : Cả hai người láng giềng nên xây thêm các chái hoặc gara để tạo ra sự hài hòa (hãy xem chương 8 về tam hợp).

6. Trong hình này, những người cư ngụ của cả hai ngôi nhà sẽ hưởng được sự an toàn, ổn định và sự thanh bình.
7. Khi một ngôi nhà ở gần một nhà máy, những người cư ngụ sẽ có những ảnh hưởng khó chịu và dòng khí tồi cũng như là ô nhiễm môi trường.

GIẢI PHÁP : Hãy trồng các cây kiểng, cột đèn, hoặc ngay cả một vòi phun nước dọc theo hàng rào.

Trong việc làm ăn

Công việc làm ăn cũng cần phải quan tâm đến đặc điểm bên ngoài phong thủy. Nhiều công ty đã bỏ rất nhiều tiền bạc để có quang cảnh đẹp, đặc biệt là các hồ nước. Các tấm gương cũng được treo một cách khéo léo để đem lại những vẻ đẹp dễ và giữ được luồng khí tốt và cơ hội. Có lần một nhà văn nữ đã treo các tấm gương bên trong văn phòng của bà ấy để thu hút dòng sông bên ngoài, bà im lặng và bà đã nhận được những cú điện thoại bất ngờ đầy ân huệ từ hai tờ tạp chí chí khác nhau. Có nhiều cách sáng tạo khác nhằm tạo ra phong thủy tốt của chính bạn.

Ví dụ, gần Los Angeles, một chủ nhà hàng đã đặt một vòi phun nước nhân tạo ở phía đường đi vào ngôi

nhà của mình để xí nghiệp của bà ay giảm bớt khó khăn, có nhiều lợi nhuận hơn. Các vòi phun nước cũng là một trong những cách sử dụng tốt nhất của nước, đó là biểu tượng của sự lưu thông khí và tiền bạc. Khi khách sạn Singapore Hyart có ít khách, người quản lý đã tháo bỏ đường ống nước cũ, xây dựng một vòi phun nước dài, thay đổi vị trí của cửa đi, và đưa vào một vài bố trí phong thủy khác. Sau đó, bởi vì có chuyến bay, tạm hoãn 450 khách lỡ đường phải đến cư ngụ tại khách sạn, và kể từ lúc đó khách sạn lúc nào cũng đầy khách.

Một ví dụ khác về những ứng dụng hiện đại của phong thủy là ngân hàng China Building ở Hồng Kông được thiết kế bởi I.M.Pei (xem hình 1). Mặc dù tòa nhà này có hướng nhìn về sườn dốc của cảng Hồng Kông, vị trí tọa lạc của nó bị quá nhiều đường cái bao quanh. Các kiến trúc sư đã tìm cách tạo một hoàn cảnh tích cực để bảo vệ ảnh hưởng của môi trường đô thị. Dùng ảnh hưởng của nước kết hợp với sự tĩnh lặng của những mặt hồ và các thác nước quanh tòa nhà đã có những ảnh hưởng tốt. được đặt ở giữa các dây thừng bằng tre và cây hổ qua làm hàng rào chắn được sự phiền toái của lưu thông, các tòa nhà cao đến 70 tầng - lớn nhất tại Á Châu - sẽ ảnh hưởng đến cảnh này. Hãy chú ý một phong thủy được tạo ra bởi thiết kế: các bức tường ốp kính gương dốc sẽ làm biến dạng và tránh sự phản chiếu của những tòa nhà kế bên.

Chú ý công việc làm ăn là mối quan tâm quan trọng trong phong thủy. Vị trí lý tưởng cho một chỗ làm ăn là được đặt trên một góc đường với lối vào chéo để thu hút được dòng khí, khách hàng và tiền bạc từ hai hướng vào trực tiếp. Mặc dù các mặt xiên thông thường là không khiêu gợi, các điểm xấu, tai họa trầm trọng không xảy ra hay việc phát triển lệch hướng - có một số trường hợp có thể có ích - ở Trung Quốc, những sòng bạc đầu tiên dùng những cửa vào theo góc như là một ý định để che giấu sự bất chính; chúng sẽ tạo ra những phương tiện tốt để thu hút khí và tiền bạc của khách chơi. Trong những năm về sau, tại Hồng Kông, một ngân hàng Trung Quốc đã dùng kiểu lối vào này.

Ở New York, các cửa bên trong của khu vực Chinatown trong ngân hàng Chemical theo dạng hình chéo. Nếu một cột ngăn chặn ngay giữa cửa, những ảnh hưởng tích cực của cửa chéo sẽ bị ngăn chặn.

GIẢI PHÁP : Nếu cột nhà hình vuông, hãy treo một tấm gương trên nó để giúp đỡ cho luồng khí thẩm thấu qua các ngăn trở của nó, hoặc trộn ju-sha trong rượu và viết lên cột câu, " khi ra về, hãy nhận phúc lành ".

Đối với nhà hàng hoặc những nơi làm ăn nhỏ hơn, lối vào nên có điểm dễ phát hiện (dạng hình mắt mèo) đủ để hấp dẫn khí của khách hàng. Những cây kiểng khỏe mạnh được đặt theo lối vào cũng chỉ ra luồng khí tốt và các dấu hiệu thu hút khách hàng (như giáo sư Lin đã lưu ý khi ông thăm viếng Le Cirque, một nhà hàng ở New York). Tương tự như vậy, một vật thể

chuyển động, giống như là một trụ xoay ở tiệm uốn tóc, sẽ thu hút được khách hàng. Ở Burlingame, California, Foto - Foto một tiệm video, đã có công việc làm ăn tốt bởi vì là một loạt mũ tên được soi bằng đèn neon trong cửa sổ có biểu tượng xoay vòng khí. Và một lối đi lát gạch đỏ dẫn đến đường vào của nó. Trong vòng một năm, công việc làm ăn đã phát triển lên đến nỗi ba tiệm gần đó phải đóng cửa.

Một cách khác để giúp cho công việc làm ăn là treo các ống thông gió gần lối vào. Âm thanh của những chuông gió dường như có hiệu quả nhiều hơn là những dấu hiệu to lớn để thu hút được sự chú ý và khách hàng. Những chuông gió được treo ở phía trên hoặc gần cửa cũng báo động cho người chủ về việc ra vào của khách hàng - hoặc kẻ trộm.

Ở Philadelphia, một tiệm cà phê Kress Express, gần đại học Pennsylvania, thấy rằng những công việc trong mùa hè rất là chậm chạp, khách hàng thường xuyên đi vào một cánh cửa nhỏ thay vì là một lối đi lớn. Sau khi đặt các chuông gió treo ở cửa chính, công việc làm ăn đã cải thiện một cách rõ rệt. Liên sau đó người chủ đã buôn bán rất phát đạt. Quang cảnh của mọi vật thường xuyên liên hệ đến cái chết cần phải tránh bỏ, vì chúng ám chỉ đến sự thất bại. Nhà thờ cũng được xem là những khu lân cận xấu, bởi vì chúng đưa ra luồng khí xấu từ các tang lễ và các buổi cầu hồn. Một vài công ty ở New York đã che các cửa sổ của họ để tránh nhìn về nhà thờ St. Patrick' Cathedral. Một nhà thiết kế làm

việc và sống ở Olympic Tower, ngay cạnh nhà thờ này, đã treo một tấm gương ở cửa sổ để hút lại những sự phiền toái và những luồng khí buồn bã của nhà thờ và những điểm đe dọa của nó.

Tương tự như vậy, những phòng tổ chức tang lễ có thể ảnh hưởng đến công việc làm ăn, như là trường hợp của một nhà hàng ở Virginia ở gần một phòng tang lễ, một vài công việc làm ăn trước đó đã thất bại, cho đến khi một chuyên gia phong thủy đề nghị là trồng một hàng rào cây xanh bên ngoài cửa sổ để ngăn chặn các cỗ xe tang và những người than khóc. Chẳng bao lâu sau đó công việc làm ăn trở nên phát đạt.

Đặt vị trí cho một chỗ làm ăn.

Khi đặt vị trí cho một chỗ làm ăn trên đường phố, người thương gia đầu tiên phải quan sát lượng lưu thông để xem luồng đường nào được người ta đi lại nhiều nhất. Trong thuật ngữ phong thủy, đường phố có mặt mẹ và mặt con - một mặt cong và một mặt ít cong hơn. Những sự quan sát xa hơn sẽ chỉ ra những khuôn mẫu của dòng khí khu vực.

Ví dụ, một rạp hát ở giữa một dãy nhà có thể làm cho một cửa hàng mới người láng giềng tốt đẹp. Nhưng nếu chủ cửa hàng cũng nằm trên những con đường qua lại nhiều đến rạp hát, chắc chắn con đường thích hợp cho dù chúng không tốt như những con đường khác. Nếu không được đặt dọc theo một con đường như vậy, một cửa hàng không có lợi nhuận nhờ vào ở gần rạp hát, bởi vì những người đi xem hát có thể đến cùng một

hướng khác. Nhưng con đường tốt có thể có khi tốt - như là khi người ta đi qua một ngan hàng có may mắn tiền trong đó. Người ta thích đi bỏ qua nó trước khi đi đến rạp hát để có thể nhận được luồng khí tiền bạc, ngay dù rằng con đường đó dài gấp đôi đường khác.

Một sự lưu ý khác là hướng của sự lưu thông xe.

Hãy xem các minh họa sau đây

1. Cửa hàng ở số 1 có vị trí tốt nhưng ít thu hút hơn là cửa tiệm ở số 4, cửa của nó mở ra về phía thuận lợi của dòng lưu thông.
2. Cửa dạng chéo là tốt, bởi vì nó thu hút khách hàng, tiền bạc của họ, và luồng khí tốt từ hai hướng. Nó cũng hướng một cách đúng đắn để thu hút khí từ dòng lưu thông trên đường phố.

Tuy nhiên, những góc cột lại nhắm vào cửa, làm cho những người khách hàng khi ra khỏi tiệm có một cảm giác không thoải mái, như là luồng khí của họ bị chặn lại. Sau cùng họ sẽ không quay lại.

GIẢI PHÁP : *Hãy đặt gương phẳng chiếu bên mặt trong của cột.*

3. Đây là vị trí tốt nhất cho công việc làm ăn, bởi vì nó sẽ thu hút khí và lưu thông từ mọi hướng.
4. Khách hàng có thể bước vào dễ dàng; để cải thiện công việc làm ăn xa hơn, người chủ nên đặt một

tấm gương trên tường hướng về đường lưu thông, do vậy sẽ có biểu tượng làm khuyếch trương của hàng và thu hút dòng khí của khách hàng bên trong.

5. Với con đường nhắm trực tiếp vào nó, cửa tiệm này sẽ trở nên ổn định hơn nếu như dòng lưu thông hướng ra khỏi nó. Nếu dòng lưu thông hướng về nó, cửa hàng nên phải mở rộng với một tấm gương ở trên các bức tường bên trong hướng về cửa đi. Nếu cửa hàng này không rộng, hãy treo các tấm gương trên các phía hai bên cửa để ngăn chặn dòng khí xấu của con đường.
6. Trong hình này, cột sẽ chia thành hai cửa đi, sẽ làm cho công việc làm ăn không điều hòa. Cửa A không thuận lợi đối với cửa hàng bởi vì nó không mở ra để ôm lấy dòng lưu thông như cửa B.

Những cánh cửa với việc kinh doanh nên mở vào bên trong để kích thích luồng khí chảy vào bên trong; điều này sẽ làm cho khách hàng đi vào cửa hàng thì dễ dàng và đi ra khó hơn.

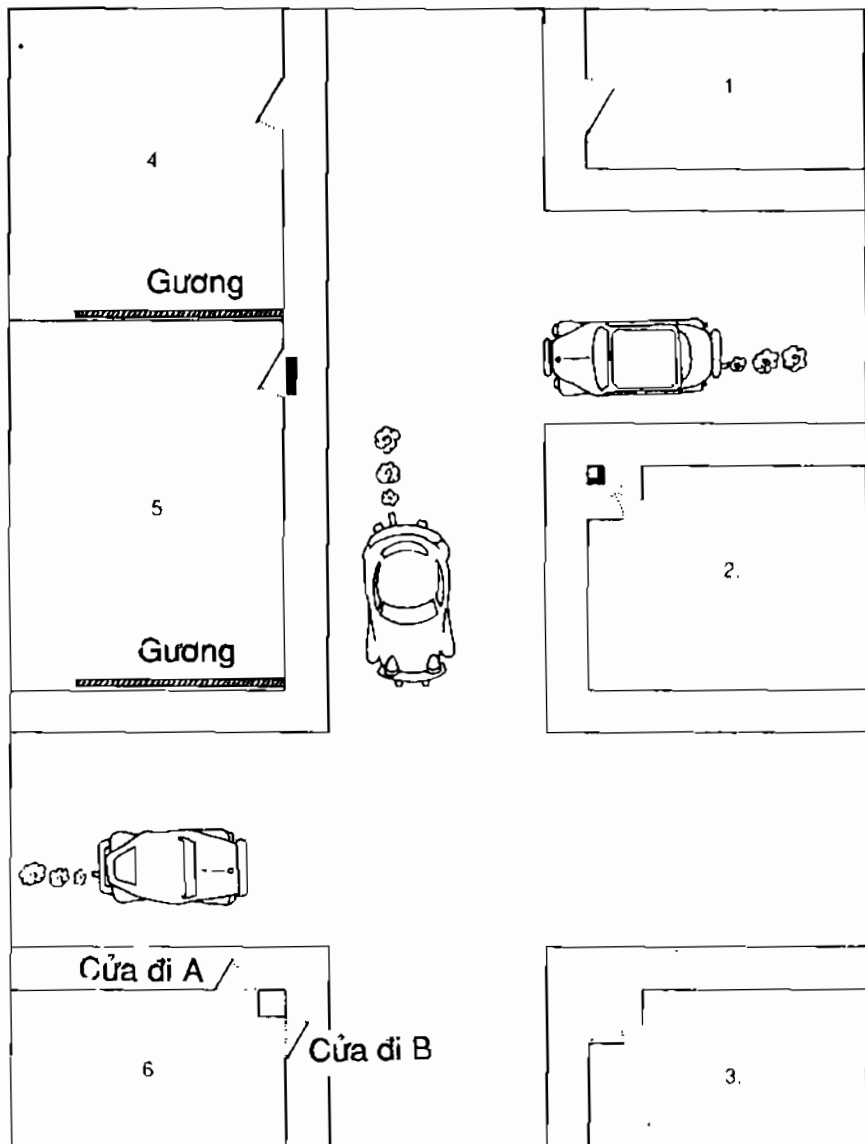

Đặt vị trí cho một chỗ làm ăn.

TRANG TRÍ NỘI THẤT THEO QUAN NIỆM PHONG THỦY

CHƯƠNG 5 HÌNH





HÌNH

Hình có thể xác định đời sống của chúng ta. Với đôi mắt đã luyện tập và sự tưởng tượng phong phú, các chuyên gia phong thủy có thể nhận xét và giải thích các hình thể núi non, ao hồ, các mảnh đất, một tòa nhà hoặc một căn phòng, và chỉ ra sự ảnh hưởng đến đời sống của chúng ta như thế nào. Họ áp dụng phong thủy đối với một hình thể hoặc là để tô điểm thêm cho nó - nếu hình thể này đã có một ý nghĩa tiêu cực - hoặc biến đổi nó để tạo thành ra một môi trường tích cực và đầy năng lực hơn.

Phong thủy là một ngôn ngữ của tượng trưng. (Như chúng ta đã xem trong chương 4. Núi non và sông suối là những con rồng tượng trưng có thể hỗ trợ hoặc đe dọa những người cư ngụ). Từ những thời xa xưa cho đến hiện nay phong thủy đã được dùng để giảng nghĩa

các dấu hiệu tự nhiên và nhân tạo và các hình thể - như các tòa nhà, núi non, các vùng đất, sông ngòi hoặc đường sá - và tạo ra những hiệu quả tốt của chúng lên chúng ta. Ví dụ, người Trung Quốc có truyền thống quay nhà về hướng đông, xem biểu tượng của cái chết là trống trải bên trong, từ việc các ngôi mộ xếp thành hàng thành dãy đến đài kỷ niệm, hai cái đó liên quan đến việc cầu khẩn, thờ cúng tổ tiên. Ngay gần đây, một viên chức ngân hàng cao cấp cư ngụ tại Hồng Kông cũng thấy rằng không thể bán được ngôi nhà đẹp đẽ của ông ta ở vùng New Territories bởi vì khu vườn có hình dạng gần giống một quan tài ở phía trước ngôi nhà của ông.

Chúng ta tự phản ảnh hoàn cảnh chung quanh của chúng ta. Một ngôi nhà hoặc một văn phòng không chỉ là một hình thể bất động hoặc một cái vỏ trống rỗng, mà trong đó chúng ta sống, làm việc và đi lại. Hình thể của nó có những ý nghĩa chúng ta phải nhận biết và phản ứng lại, kể cả có ý thức lẫn không có ý thức. Thêm nữa, vị trí của phòng ốc và đồ đạc bên trong cũng xác định tính nết của chúng ta, phản ứng và tính hiệu quả của chúng ta.

Các nguyên lý phong thủy đối với những hình thể nhân tạo - bao gồm từ phòng ốc, các căn hộ, văn phòng cho đến những ngôi nhà và toàn bộ một tòa nhà - cũng giống như những nguyên tắc được áp dụng cho các vùng đất. Hình vuông, hình chữ nhật, hay hình tròn thường là tốt nhất. Chúng là những hình thể có 3 chiều và thống nhất mà từ đó sẽ xây dựng được một đời sống ổn định và thịnh vượng. Những khu vườn nằm bên trong

cũng rất tốt vì chúng sẽ giúp khí xuyên vào căn nhà. (Những ngôi nhà truyền thống của Trung Quốc thường là bốn tòa nhà một tầng được sắp xếp để tạo ra một sân bên trong - có thể đó là phản ánh lại dạng hình học của một trái núi lý tưởng). Những ngôi nhà có dạng chữ U và L thông thường ở phương Tây, tuy nhiên, lại có những vấn đề bên trong. Theo phong thủy, những hình thể này là không an toàn và những người cư ngụ trong đó sẽ thấy rằng đời sống của họ thiếu hụt một cái gì đó. Vì vậy vị trí của một số phòng - như phòng ngủ chính, nhà bếp và phòng ăn - là đặc biệt quan trọng để quyết định vận mệnh của những người cư ngụ.

HÌNH THỂ L

Người Trung Quốc thường xa lánh những ngôi nhà có hình thể chữ L, bởi vì chúng tạo ra một vài mát mát và mát cân xứng. Các vấn đề nảy sinh phụ thuộc vào những căn phòng này có thể kể từ những suy sụp nhỏ bé, như là thói quen lười học của những đứa trẻ, cho đến những khủng hoảng lớn đe dọa đời sống.

Một ngôi nhà hình thể chữ L hoặc một căn phòng hình thể như vậy có thể được giải quyết nhờ phong cảnh bên ngoài và sắp xếp bố trí đồ đạc bên trong (xem chương 8). Giải pháp cho ngôi nhà hình thể đơn giản là đặt vào một vòi phun nước, một cây, tượng, hoặc ngọn đèn bão trên mái nhà, để làm vuông lại hình thể chữ L này.

Với những căn hộ có hình thể chữ L, rõ ràng là một ngọn đèn hoặc một cây thì không thể đặt bên ngoài

được, vì thế sự mất cân xứng phải được sửa chữa một cách tế nhị và thực hiện bên trong.

GIẢI PHÁP : Hãy đặt một ngọn đèn hoặc treo một chuông gió, quả cầu thủy tinh gần cửa trước để cân bằng khí của căn hộ, hoặc treo một tấm gương trên tường nhằm hướng lối vào để phản chiếu lại cửa đi vào 4 bức tường theo minh họa.

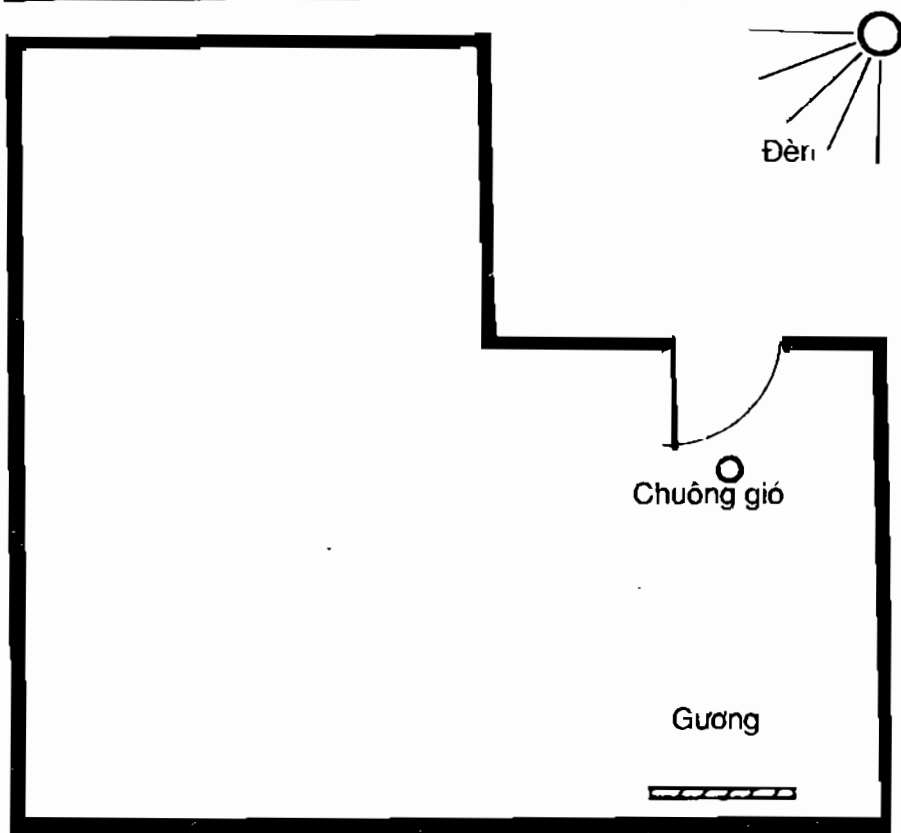

Ngôi nhà có hình thể chữ L

Với hình thể chữ L, vị trí của cửa trước có thể ảnh hưởng đến sự ổn định của hôn nhân. Một gương ngủ chính, nhà bếp, phòng ăn được đặt ở trong một chái đâm vào phía cửa trước có thể tạo ra những vấn đề trong hôn nhân. Sẽ có một người trong đôi vợ chồng đó thương ngủ hoặc ăn ở ngoài, và sự toàn vẹn của gia đình sẽ bị sút mẻ.

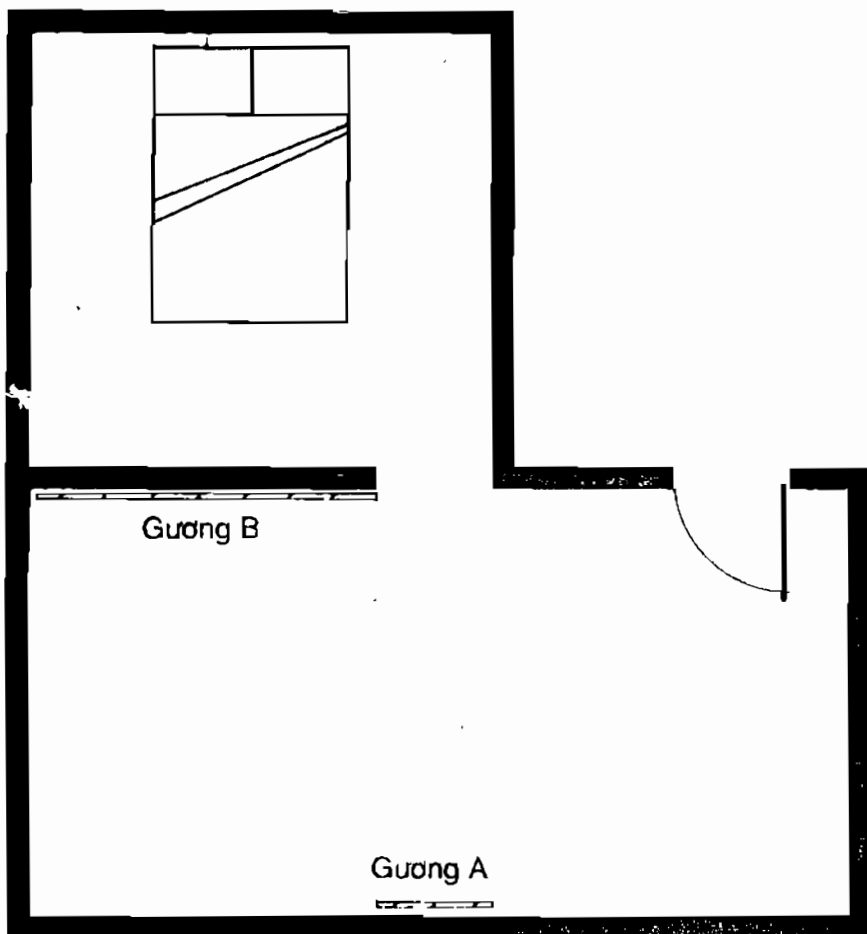

GIẢI PHÁP : (A) hãy treo một cái gương đối diện với phòng ngủ, nhà bếp, hoặc cửa phòng an để lôi kéo ánh bên cạnh này vào trong căn nhà, hoặc là (B) treo một tấm gương trên bức tường bên ngoài của chái nhà.

Những tòa nhà có hình dạng chiếc giày ống hoặc có hình dạng như con dao thì đem lại ý nghĩa rất xấu. Trong một tòa nhà hoặc một căn phòng giống như một con dao, những người cư ngụ ở đó nên tránh đặt bàn giấy, bếp lò hoặc giường ngủ ở trên phần lưỡi dao. Nếu hình thức của một tòa nhà có dạng hình con dao theo chiều dọc với một tháp cao, nên sống ở trong phần tháp - hoặc là ở phần cán.

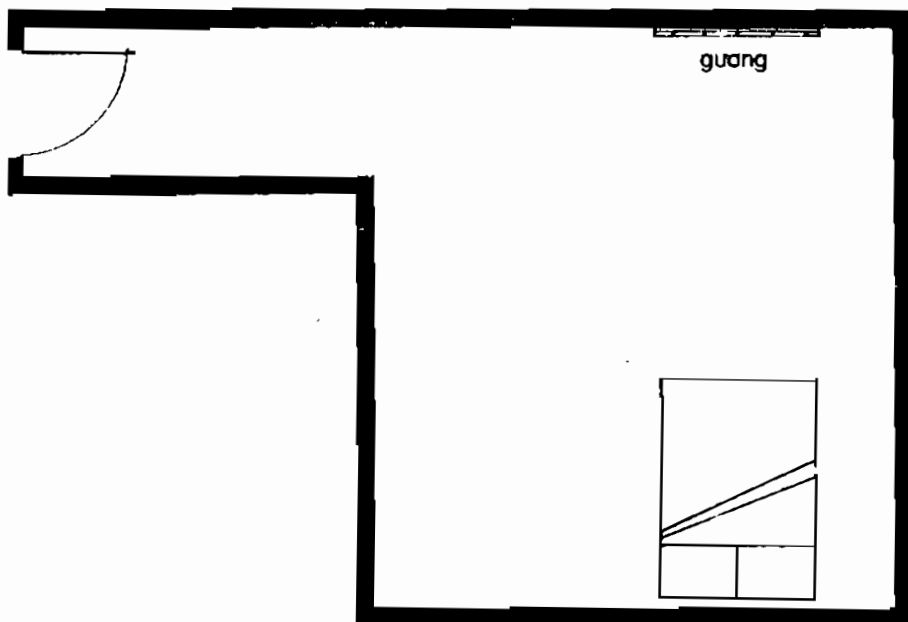

Không gian có dạng con dao

Trong trường hợp một căn nhà hoặc một căn hộ có hình con dao theo chiều ngang, nên ngủ ở trong phần chái hẹp - phần cán - để cải thiện khí và giúp cho những người cư ngụ ở đó có một cảm giác tự chủ.

GIẢI PHÁP: Nếu như một chiếc giường, bàn giấy hoặc bếp lò đặt ở phần cạnh dao, hãy treo một tấm gương trên tường đối diện với cạnh này để kéo chiếc giường, bàn giấy hoặc bếp lò một cách biểu tượng ra xa khỏi lưỡi dao một cách an toàn.

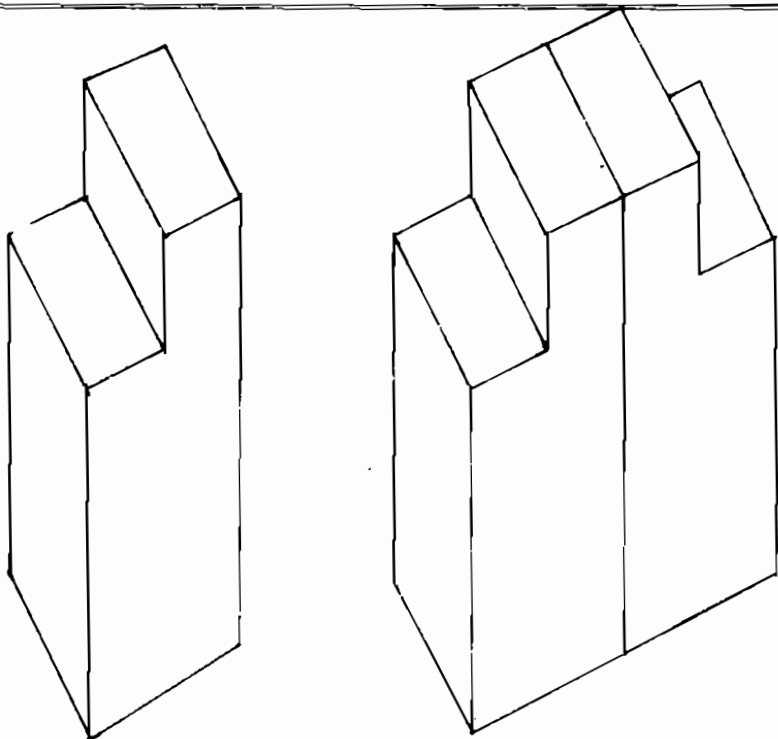

Toà nhà cao tầng có hình dáng con dao.

Trong những ngôi nhà hình dạng chiếc giày hoặc những căn phòng như thế, nên tránh đặt giường ngủ, bàn giấy, bếp lò hoặc cửa ở phần mũi giày. Nếu không bạn sẽ gặp trắc trở trong đời sống. Điều này đặc biệt tệ hại cho vấn đề tài chánh; chủ nhân có thể bị phá sản. Tuy nhiên, ở phần cổ chân là ổn nhất: đó là khớp nối giữa năng lực và năng lượng.

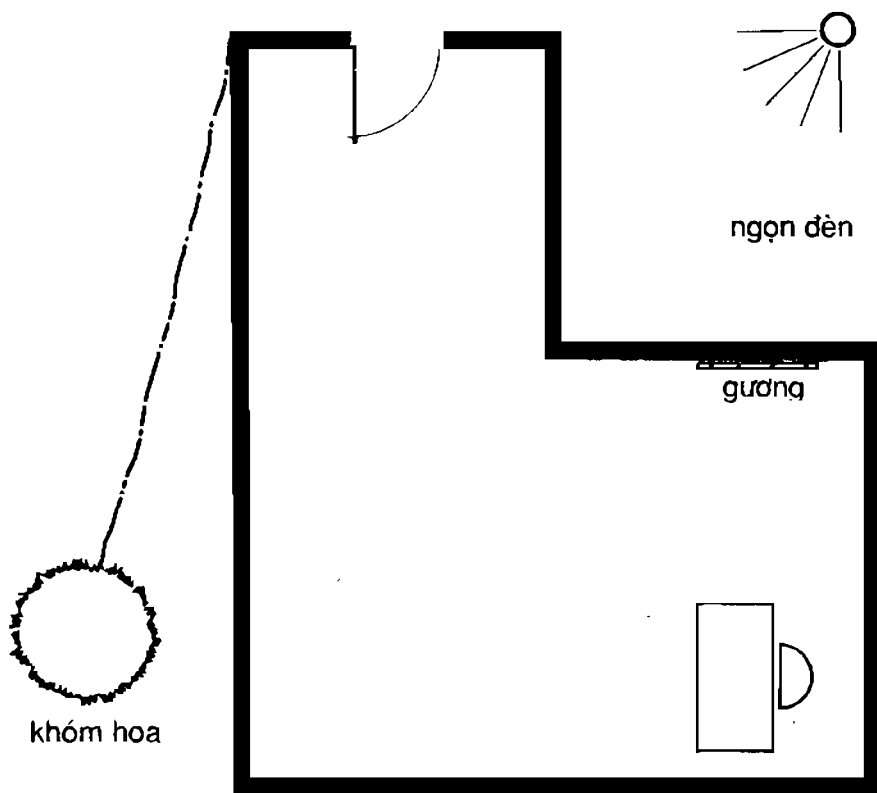

GIẢI PHÁP

1. Hãy trồng một khóm hoa ở điểm A, sau đó nối chúng đến phần trên của chiếc giày với những cây nhỏ. Điều này sẽ mang phần ngon chấu ra xa khỏi phần giày hơn, vì vậy sẽ làm giảm bớt áp lực.
2. Đặt một hồ nước hoặc một ngọn đèn ở điểm B để tạo thành ra hình thể vẹn toàn ở dạng hình vuông hoặc hình chữ nhật theo biểu tượng.
3. Hãy treo một tấm gương để phản ánh lại chiếc giường, bàn làm việc hoặc bếp lò, hoặc cửa đi ra xa khỏi phần gót của chiếc giày

Nhiều ngôi nhà của người Mỹ được thiết kế với phần gara đâm vào phần chính của ngôi nhà - như vậy tạo ra hình dạng chữ L. Gara đâm ngang hông này có thể làm cản trở đường ra cho nên những người đi ra vào phải liên tục bước vòng quanh nó. Ngay dù là một con đường dẫn đến từ cửa đi đến gara, lối vào cũng có cảm giác bị ngăn chặn, cũng có cản trở sự nghiệp phát triển. Một con đường dẫn đến trong hướng ngược lại sẽ cống hiến một cách khác để mở rộng các khả năng về sự nghiệp và cân bằng dòng khí của những người cư ngụ.

Khi một gara tạo thành hình dạng chữ L và ngăn chặn con đường dẫn đến cửa trước, nó sẽ làm mất cân xứng cơ thể và tâm trí của những người cư ngụ. Ví dụ, trong minh họa sau đây, người ta có thể nghĩ về "phải"

và hướng đến gara, vì vậy tương lai của những người cư ngụ sẽ bị thu hẹp và một chiều.

GIẢI PHÁP

1. Hãy đặt một ngọn đèn bão phía cửa để làm cân bằng hình thế này.
2. Hãy xây một con đường bằng đá, bằng gạch hoặc lát xi măng dẫn từ cửa đến một con đường khác để cân bằng lối ra của căn nhà và mở ra một con đường mới, nhằm để tạo và mở rộng các cơ hội.

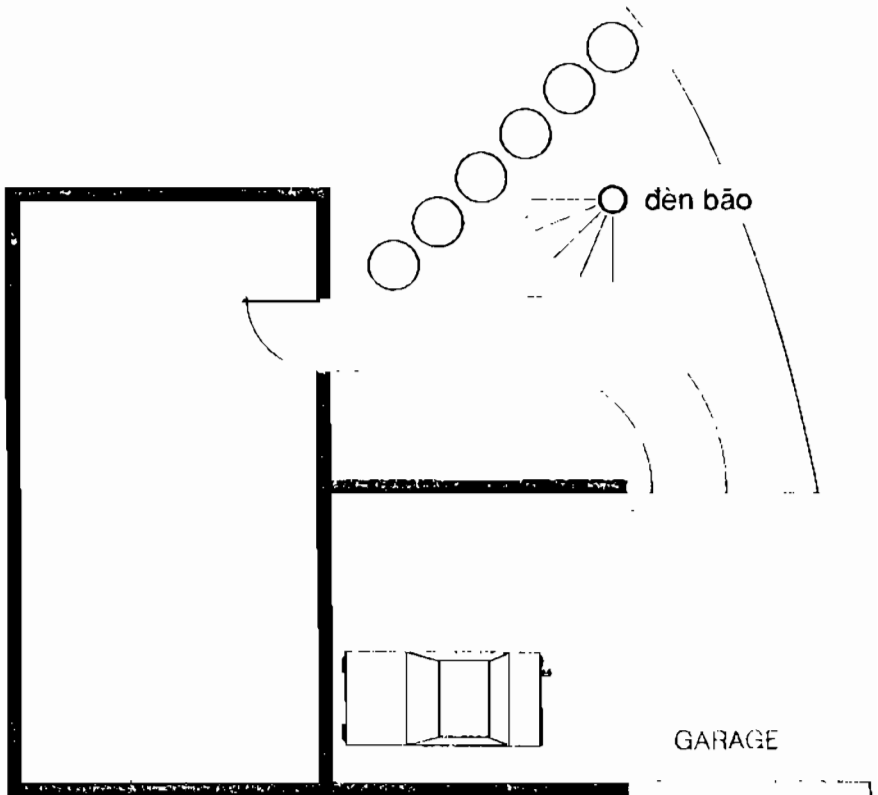

HÌNH THỂ CHỮ U

Những ngôi nhà va những căn hộ có hình thể chữ U với lối vào nằm bên trong phần chữ U có thể trở nên bất hạnh cho hôn nhân. Hãy tránh đặt giường ngủ, nhà bếp hoặc nơi ăn uống chính ở trong các cánh nhà, nếu không một trong hai người sẽ thường xuyên ăn hoặc ngủ ở bên ngoài. Vì biểu tượng “khóa ngoài” của căn nhà, họ có thể thường ở ngoài và ít khi về nhà. Thêm nữa, gia đình có thể gặp nhiều việc không tốt như nhức đầu, đau ốm hoặc mất công ăn việc làm.

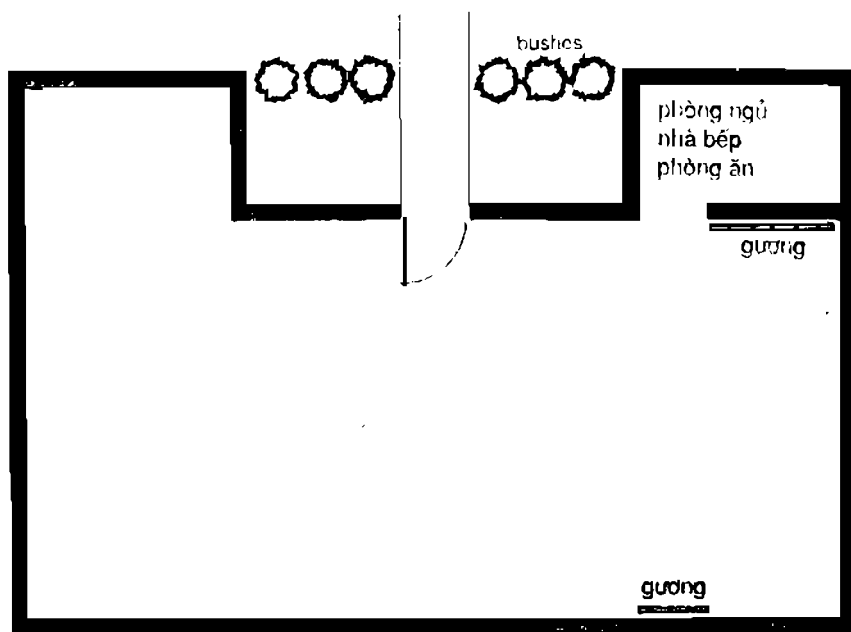

Giải pháp cho nhà dạng chữ U

GIẢI PHÁP

1. Sắp xếp lại phòng nghỉ khá hơn một tí vì một phòng chính nằm trong cánh nhà chữ U.
2. Với một căn nhà, hãy trồng một hàng cây hoa hoặc một bờ giậu từ cánh nhà này qua cánh nhà kia để cân bằng hình thể và tạo ra một hình chữ nhật.
3. Trong một căn hộ, hãy treo các tấm gương để chiếu sáng của căn phòng bên phần chính của ngôi nhà.
4. Nếu nó là phòng ngủ, chỗ ăn uống hoặc nhà bếp hãy treo một tấm gương hướng về phía trong nhà trên tường bên ngoài phần cánh nhà.

NHỮNG HÌNH THỂ BẤT THƯỜNG

Cũng như với những hình thể của những vùng đất, người ta có thể dùng phương pháp cân bằng để giải thích lại những tòa nhà, những căn hộ hoặc những căn phòng có hình thể bất thường.

Ví dụ, một ngôi nhà có lối ra vào nhỏ, như lỗ mũi - chỉ chấp nhận một khối lượng rất nhỏ bé của luồng khí, vì thế tài chánh cũng sẽ bị ngăn chặn, và sức khỏe của những người cư ngụ ở đó chịu nhiều thống khổ. Các cây cảnh có thể giải quyết sự mất cân bằng này.

Trong một ngôi nhà có điểm nhọn hoặc có những góc nhọn - điều này sẽ đe dọa những người cư ngụ trong đó - tai nạn bất ngờ thường có thể xảy ra.

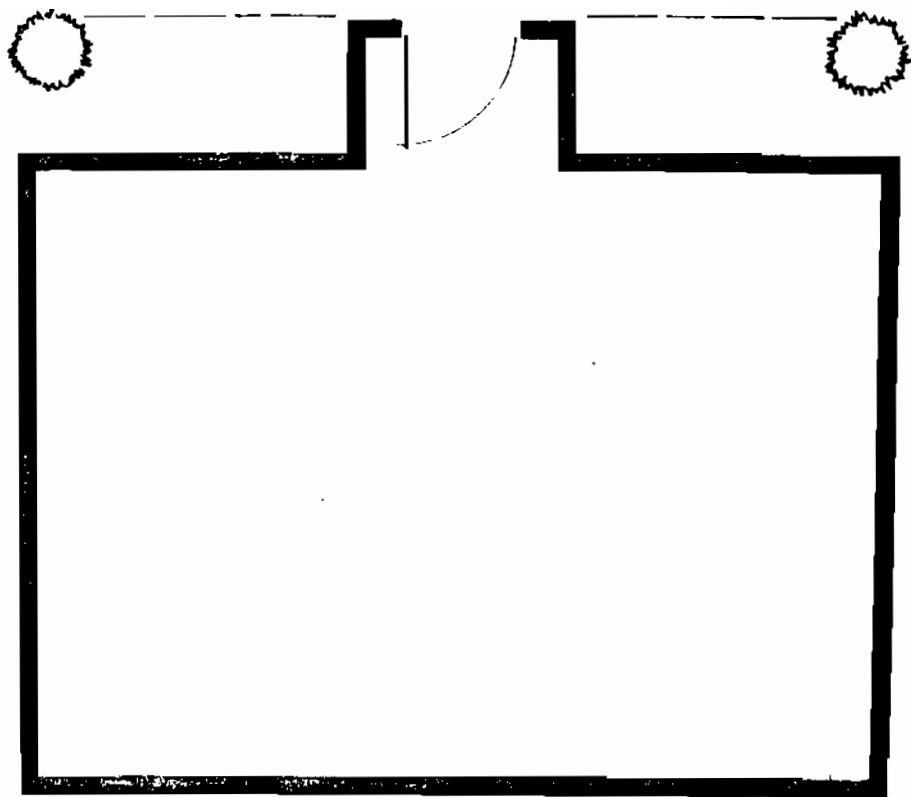

Một ngôi nhà có lối ra vào nhỏ như “lỗ mũi”

(Trồng các cụm nhỏ hay hoa để tạo đồng bộ khung cảnh)

GIẢI PHÁP : Nếu được kết hợp với một hồ nước, vòi phun nước, hoặc cây kiểng, ngôi nhà sẽ đạt được một cảm giác hài hòa về sự cân bằng giữa âm và dương. (xem minh họa ở trên).

Những ngôi nhà có hình thể kỳ cục hoặc bất thường có thể trở nên may mắn nếu như được bố trí một cách thích hợp, ở California, một gia đình trẻ dời nhà đến một căn nhà có dạng hình ống thông gió. Đối với những người có luồng khí chậm, hình thể này có thể làm linh hoạt. Nhưng nó quá kích động và thúc đẩy đối với những người cư ngụ mới, làm cho người vợ chịu nhiều vấn đề trong nội bộ gia đình và đau đầu.

GIẢI PHÁP: Để ổn định lại, giữ chặt hình dạng ống gió của căn nhà trồng những cây nho ở mỗi góc nhà.

NHỮNG HÌNH THỂ KHÁC CỦA CĂN NHÀ.

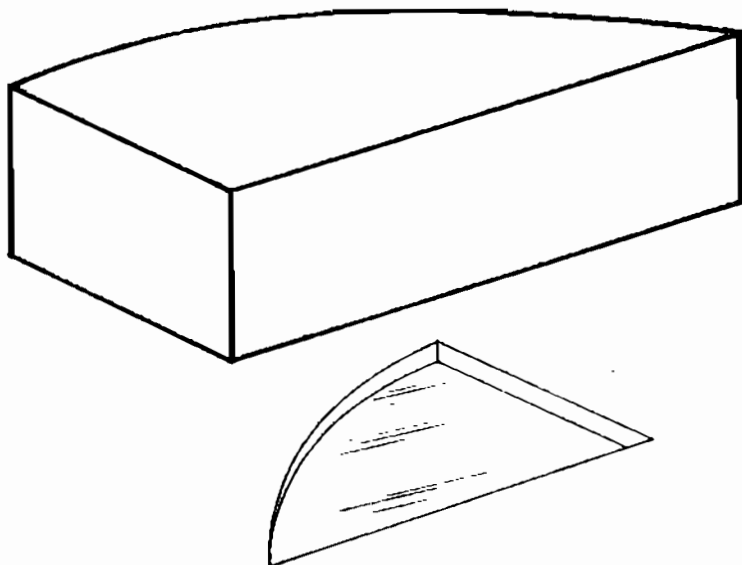

Giải pháp cho những hình thể căn nhà không bình thường

- 1-3 Những hình thể bình thường trong minh họa là tốt nhất. Nhà số 3 có thể được cải thiện nhiều hơn bằng cách trồng những bụi rậm tạo ra hình bát giác. Những hình thể bất thường thì trở nên nguy hiểm hơn: một vài hình thể thì có triển vọng phát triển trong khi những hình thể khác thì lại có những vấn đề rắc rối. Tuy nhiên, ngay cả những hình thể rắc rối nhất cũng có thể khắc phục, bằng sự phản chiếu gương bát quái (xem chương 8).
- 4-5 Những hình thể này là những hình thể may mắn.
- 6 Hình thể này sẽ tốt cho hôn nhân, tài chánh, học vấn và những người sinh sống quý nhân phù trợ.
- 7 Hình thể này là tốt ; các nơi tốt nhất cho phòng ngủ là ở các góc A và B.
- 8 Hình thể này cũng tốt. Nếu lối ra vào nằm ở mặt A, sự nghiệp của người cư ngụ sẽ trở nên vinh quang ; Ở mặt B, các đứa trẻ sẽ phát triển ; ở mặt C, những người cư ngụ sẽ trở nên nổi tiếng ; và ở mặt D, gia đình sẽ hài hòa. Tuy nhiên, hình thể này có thể được cải tiến. Việc thêm vào phần cánh nhà (phần A và B) sẽ làm hình thể này trở nên may mắn hơn.
- 9 Người cư ngụ ở căn nhà được xây trong hình thể này sẽ trở nên vui vẻ vì có nhiều sức khỏe và hôn nhân tốt.

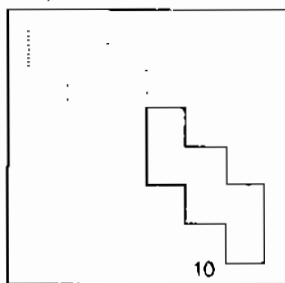
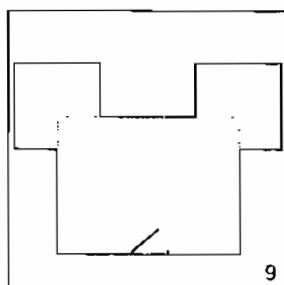
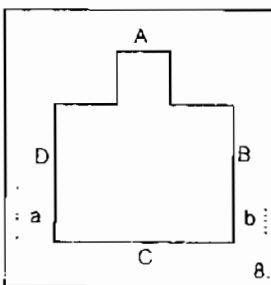
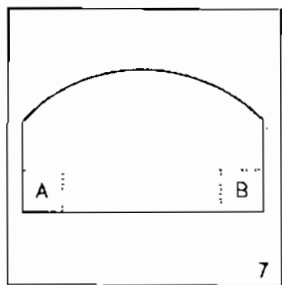
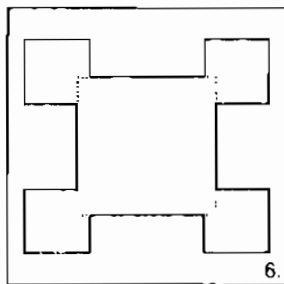
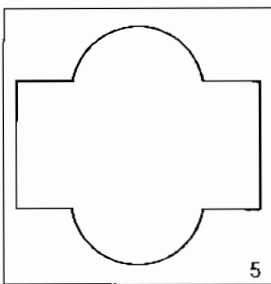
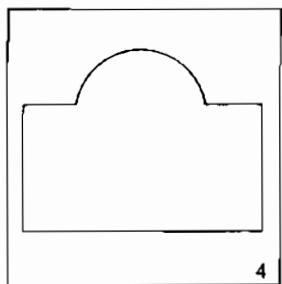
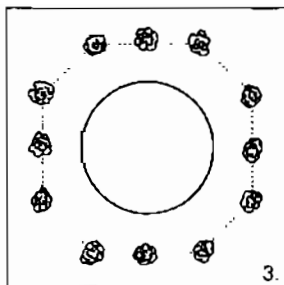
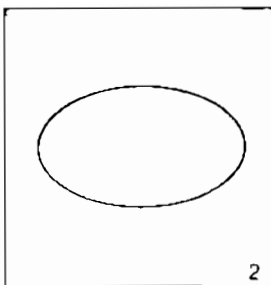
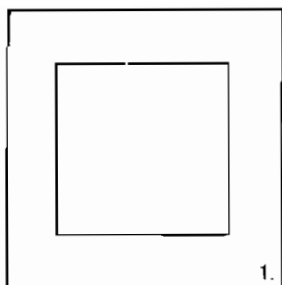

Những dạng của ngôi nhà

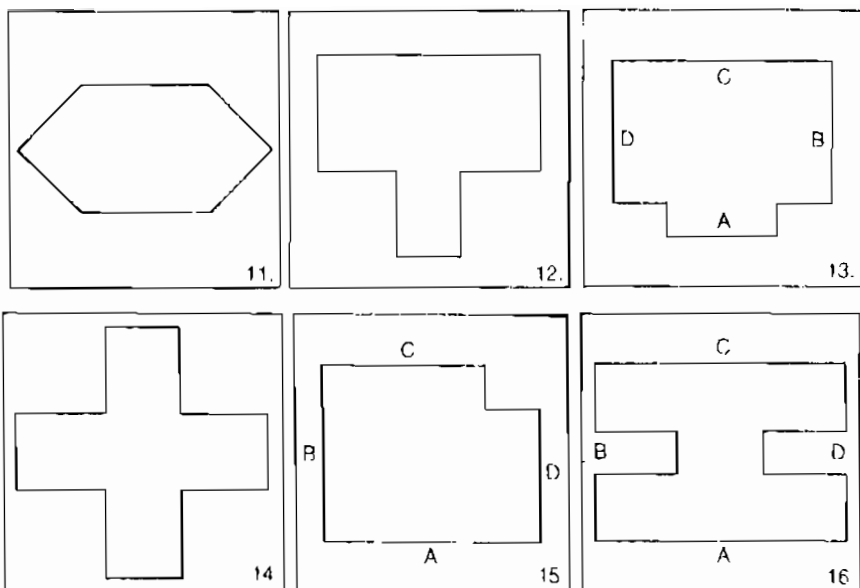

Những dạng của ngôi nhà

- 10 Hình thể ngôi nhà có dạng như bậc thang hoặc như tia chóp là tốt. Càng nhiều bậc thang thì càng tốt hơn. Vì ý tưởng này thường hữu dụng trong việc mở rộng những tòa nhà tạo ra những hình thể đầy năng lực hơn.

Một chuyên gia phong thủy đã cất nghĩa hình thể này như là một tia chóp mạnh mẽ - bảng thiết kế được thực hiện trên máy tính của một công ty lớn để cải tiến công việc thiết kế công trình.

- 11 Dù rằng hình thể này thường có nhiều hứa hẹn, hãy tránh đặt các cửa ở mặt xiên, nếu không thì những tai họa bất ngờ sẽ xảy ra.
- 12 Một ngôi nhà dạng hình chữ T thường là tốt nếu như thân của chữ T không quá dài - chiều rộng của thanh ngang dài hơn. Khu vực tốt nhất để đặt giường ngủ là ở phần trên chứ không được đặt ở phần cuối của thanh ngang.
- 13 Những người cư ngụ trong căn nhà này sẽ có một số khuyết điểm. Nếu lối vào ở phần A, họ sẽ thiếu học vấn và sự bảo trợ; trên mặt B, sự giàu sang mà học vấn sẽ bị thiếu; trên mặt C, họ sẽ gặp những kẻ thù trong hôn nhân và sự giàu có; trong mặt D họ sẽ gặp phải những vấn đề trong hôn nhân và sự hỗ trợ.
- 14 Dấu chữ thập rất không may mắn. Những người cư ngụ sẽ nhiều đau khổ trong hôn nhân, tài chánh, học vấn, và vấn đề quý nhân phù trợ. Tình thế này được gọi là “con rồng bị thương”, và những người cư ngụ sẽ có thể mất tài sản.
- 15 Hình thể này cũng chịu nhiều khuyết điểm như hình thể chữ L đã nói. Nếu lối vào nằm ở mặt A, hôn nhân của người cư ngụ sẽ có nhiều đau khổ; nếu lối vào nằm ngoài mặt B, vấn đề tiền bạc sẽ xuất hiện; nếu lối vào nằm ở mặt C, học vấn sẽ rất ít ỏi; nếu lối vào nằm ở mặt D, sẽ thiếu sự bảo trợ.

- 16 Hình thể chữ H cũng không may mắn, chỗ trũng càng sâu thì tình huống càng tồi tệ hơn. Nếu lối vào nằm ở mặt A hoặc mặt C, những người trong gia đình và con cháu trong gia đình sẽ có vấn đề lộn xộn và nếu trên mặt B và D, sẽ có nhiều phức tạp trong nghề nghiệp và danh dự.

GIẢI PHÁP : Hãy vuông hóa hình thể này bằng những chậu kiếng hoặc lối đi.

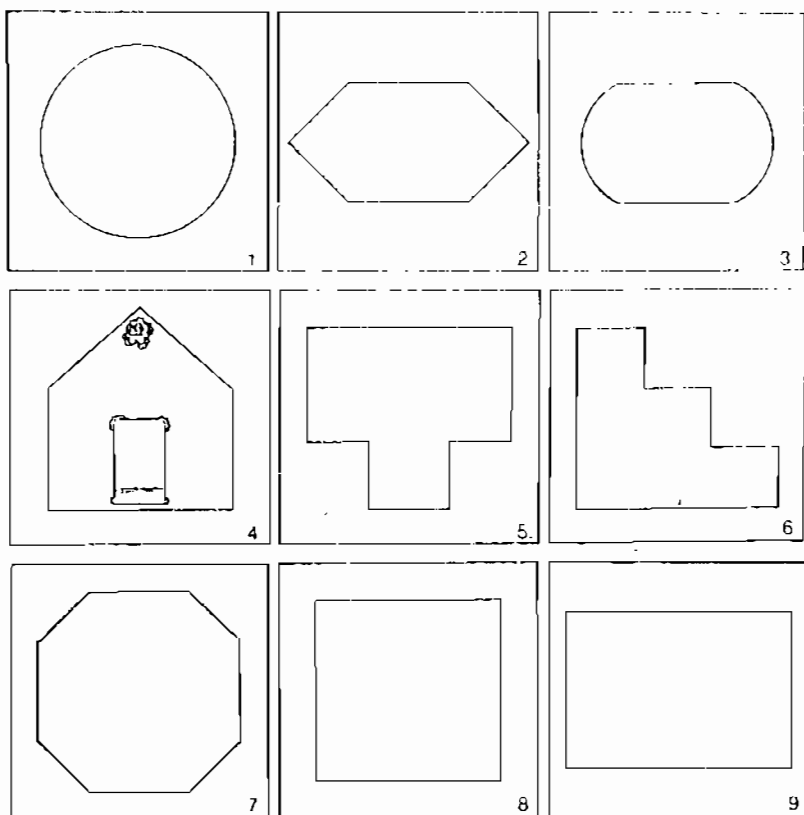

Những dạng của căn phòng

NHỮNG HÌNH DẠNG KHÁC NHAU CỦA CĂN PHÒNG.

1-9. Những hình minh họa này rất tốt, hình thể đầy đặn.

Hình bát giác ở hình số 2 là hình thể may mắn và có thể được cải tiến nhiều hơn nếu như các cây kiểng hoặc một nhóm các đồ vật có đủ 6 màu - trắng, đỏ, vàng, xanh lá cây, xanh nước biển và đen - được đặt ở mỗi góc. (6 màu này đại diện cho 6 lời của Phật). Nếu hình số 4 là một phòng ngủ, nơi đặt giường ở trên phía tường đối diện với phần thu hẹp, sau đó đặt một chậu kiểng, những quả cầu thủy tinh, hoặc một ngọn đèn ở phía thu hẹp.

10-15. Đây là những hình thể kém may mắn. Trong phòng mang số 11, nếu lối vào nằm ở mặt A, người cư ngụ sẽ có vấn đề trong tài chánh và hôn nhân; nếu cửa ở mặt B thiếu tiền bạc và học vấn; nếu cửa ở mặt C, thiếu học vấn và sự bảo trợ; và nếu trên mặt D nó sẽ mang lại các vấn đề trực trặc trong hôn nhân và bảo trợ (Xem chương 8). Căn phòng dạng hình tam giác như hình số 13 có thể mang đến tai họa trừ khi mỗi góc được giải quyết bằng một số vật hình tròn hoặc một chậu kiểng.

Những căn phòng dạng hình bình hành, hình thang, như hình số 14, có thể gây ra những tai họa không lường trước được cho người cư ngụ nếu cửa đi được mở một trong những bức tường xiên.

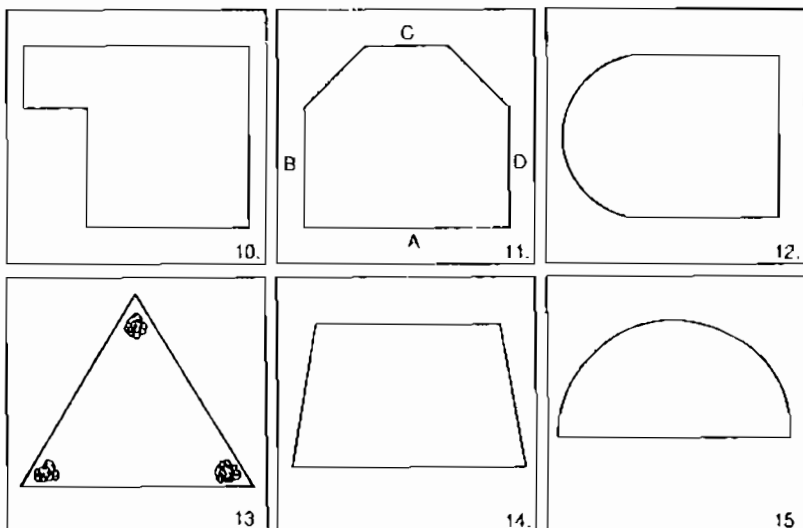

Những dạng khác nhau của căn phòng

TRANG TRÍ NỘI THẤT THEO QUAN NIỆM PHONG THỦY

CHƯƠNG 6 CÁC YẾU TỐ CẤU TRÚC NỘI THẤT



6

CÁC YẾU TỐ CẤU TRÚC NỘI THẤT

Trong đời sống ngày nay, phong thủy nội thất dường như ảnh hưởng tới chúng ta nhiều hơn là những lưu ý về ngoại vi như núi non hay sông ngòi. Sự sắp xếp bố trí trong văn phòng và nhà ở ảnh hưởng đến hành vi của chúng ta trong thế giới bên ngoài - âm ảnh hưởng dương. Các mẫu hành vi của một người có thể xác định đơn giản bởi cấu trúc, hình thể và sự bố trí đồ đạc trong phòng mà người đó ở.

Để tìm kiếm luồng khí tích cực và khỏe mạnh, các chuyên gia phong thủy đã khảo sát nhà cửa và văn phòng nếu như nó là một đặc tính cơ bản với sự trao đổi riêng của nó. Cửa đi và cửa sổ là miệng và mắt cho phép một lượng khí nhập vào ngôi nhà. Các đại sảnh là những mạch máu để dẫn khí từ phòng này qua phòng khác. Đồ đạc, chậu kiểng và các cửa đi bên trong sẽ dẫn

khi qua các phòng. Ngay dù nội thất có vẻ hấp dẫn và gây nhiều ấn tượng nhất cũng có thể tạo ra nhiều vấn đề mà chỉ có con mắt của một chuyên gia phong thủy mới có thể nhìn ra được.

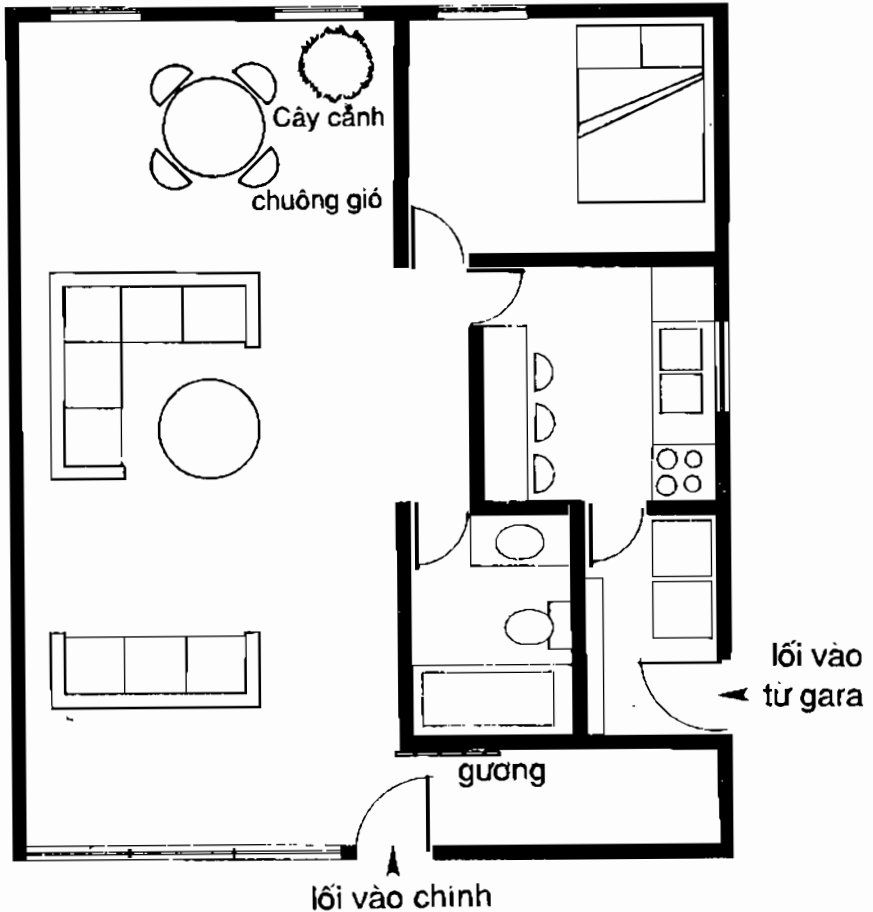

Các vấn đề nảy sinh trong một ngôi nhà.

Một ngôi nhà hoặc một văn phòng có thể trông rất đẹp và thoải mái với quang cảnh đẹp đẽ, một thiết kế đẹp được một kiến trúc sư nổi tiếng lập nên. Nhưng theo Lin Yun, một sự bài trí như vậy giống như hình chúng ta đang minh họa ở đây, có thể phạm những lỗi lầm với phong thủy. Sự phân chia phòng thành hai như thế này có thể tạo ra bệnh tật theo đường trung tâm của cơ thể người cư ngụ.

Trong hình minh họa trang trước - một căn nhà đã đoạt giải được xây ở California - một vài sự thay đổi về phong thủy nhằm ngăn chặn một số vấn đề trong quá trình xây dựng. Một trong những khuyết điểm chính là lối vào không cân xứng.

Cửa mở để thể hiện một quang cảnh khá dài và phần nào bị ngăn lại bởi một bức tường, điều này sẽ làm mất cân đối tri giác của người cư ngụ khi bước vào và thường ảnh hưởng đến công việc và hôn nhân. Mỗi ngày khi họ quay về nhà mắt phải của họ sẽ thấy góc tường và mắt trái sẽ thấy cảnh xa, sẽ làm cản ngang dòng khí của họ và ảnh hưởng cả hai mặt tiếng nói và dáng điệu.

Quang cảnh bị phân chia sẽ làm tổn thương phần “ngôn ngữ”, nguồn năng lực trí tuệ, trong khi đó mặt “hoạt động” phát triển khiến cho những người cư ngụ suy nghĩ thì ít làm việc thì nhiều .

Cũng như vậy, đôi vợ chồng hay cãi nhau ít bàn bạc và phân tích các vấn đề dẫn đến xúc phạm nhau.

Giải pháp: *Hãy đặt một tấm gương, một bức tranh hoặc chậu hoa trên tường để thu hút được mắt bên phải và tạo ra sự hài hòa hơn. (Lin Yun đã khuyên sử dụng 9 tờ giấy trắng dán cho các nhà kinh doanh.)*

Vị trí giữa cửa sổ và cửa đi của ngôi nhà sẽ làm luồng khí đi quá nhanh từ mặt này đến mặt khác của ngôi nhà - giống như một con dao - sẽ đe dọa sức khỏe của người cư ngụ và hình thành ra một rào chắn vô hình có thể làm tổn hại đến quan hệ gia đình. Dòng khí tuôn quá nhanh như vậy có thể mang theo cả tiền bạc và vận may.

GIẢI PHÁP : *Hãy treo một chậu kiểng hoặc một chuông gió để kích động dòng khí khắp căn nhà.*

Một khi lối vào đã được giải quyết, người cư ngụ có thể gặp phải vấn đề khác. Ví dụ, phần chính của ngôi nhà là rộng rãi và thiết kế tốt, phẩm chất tích cực của nó có thể không giúp ích được gì nếu như người cư ngụ chọn lối vào nhà từ gara và trước mặt là một bức tường. Bởi vì từ lối cửa đi mở sai hướng, họ sẽ đi vòng quanh nó, sau đó lại đi ngang qua chiếc máy giặt và kế tiếp phải đi qua một số góc cứng giá kê nặng nề, con đường ngọt ngào, và những chương ngại vật khác. Một con đường đi như vậy đến phòng ngủ sẽ làm mất cân bằng dòng khí của những người cư ngụ. Sau cùng họ sẽ cảm thấy buồn bã - mệt mỏi, suy sụp cơ thể khi lên giường, khi họ quay về nhà sẽ cảm thấy buồn bã và bất hòa trong hôn nhân và gia đình.

CỬA RA VÀO.

Trong một ngôi nhà hoặc một căn hộ hoặc một văn phòng hoàn hảo, dòng khí lưu thông dịu dàng, giống như sự lưu thông trong một cơ thể khỏe mạnh. Các cửa đi bên ngoài và các cửa sổ là những nơi cho phép luồng khí và cơ hội nhập vào nhà. Một cách lý tưởng, các cửa bên trong, các lối đi và cầu thang sẽ đẩy khí một cách điều hòa khắp căn nhà.

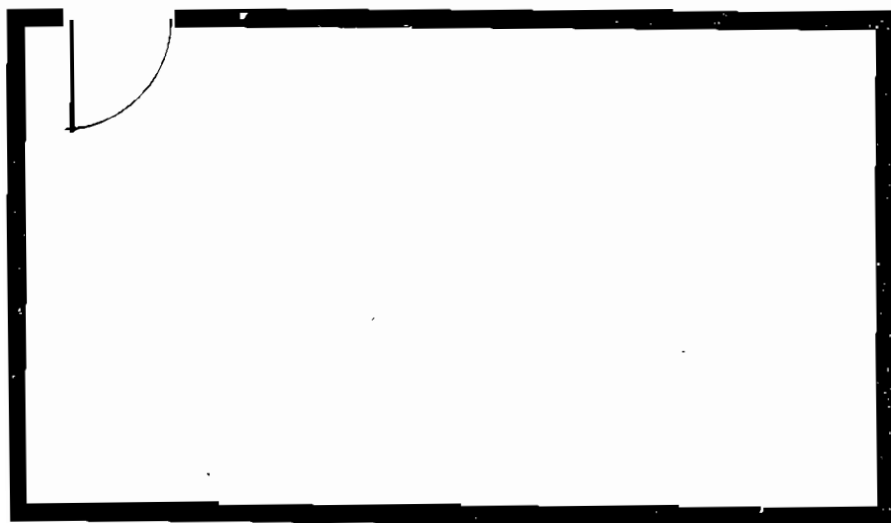

Cửa ra vào lý tưởng.

Sự lưu thông phải dịu dàng, không được quá nhanh và cũng không được quá chậm. Cửa đi lối vào phải được mở thông đến một vùng rộng nhất của căn phòng. Quang cảnh của căn phòng - là ấn tượng đầu tiên của người cư ngụ trong một căn nhà hoặc nhân viên làm việc văn phòng và sự mở đầu cho dòng khí - là một mối quan tâm sâu sắc của phong thủy. Lối vào một khu vực nên có ánh sáng và rộng rãi, ấm cúng và thân thiện. Điều này sẽ làm cho khí của người cư ngụ được đẩy lên và chảy một cách êm ái.

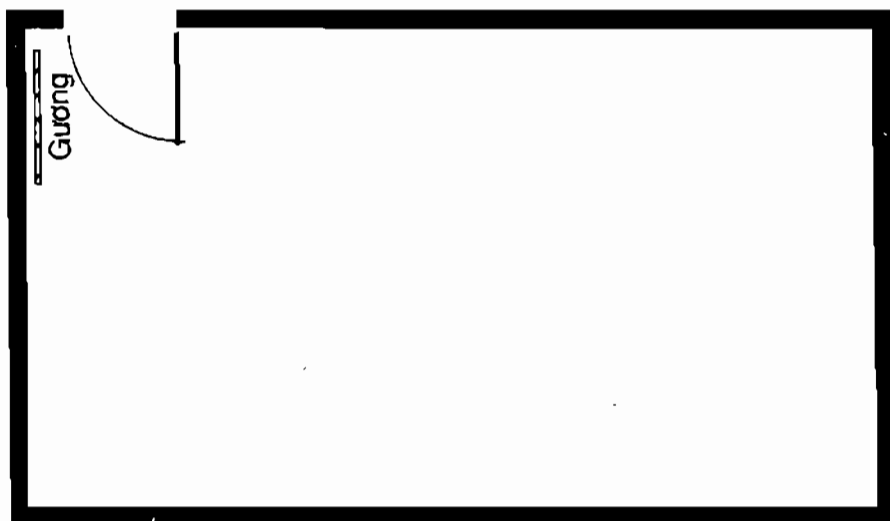

Lối vào chặt chội

Ở Washington, DC. Johnny Kao, một chủ nhân của một số nhà hàng Trung Quốc, đã nhờ một chuyên gia vẽ họa đồ cho ông Kao, một nhà hàng lớn mà ông đã mở trong năm 1983. Trong nhiều lần thay đổi, để đánh lừa con mắt ông đã treo một bức tranh thô có hình “Nông thiên đàn” để tế trời và đất trên tường hướng về lối vào. Ông nói rằng điều này sẽ tạo ra hai mặt cảm giác về biểu tượng và thiết kế.

Ông giải thích:

“Ngôi đàn này là nơi mà các vị hoàng đế hàng năm đến cầu nguyện năm mới và mùa màng tốt đẹp cho Trung Quốc, không gian 3 chiều của nó sẽ tạo ra một cảm giác tốt, để những khách hàng không bị chào đón bởi những bức tường trống rỗng.”

Ở đây là một số cách chữa trị và đối phó với những vấn đề không an toàn trong cấu trúc của một ngôi nhà.

Một cánh cửa mở sai hướng vào một bức tường sẽ làm ngăn chặn dòng khí và vận may của người cư ngụ. Sau cùng họ sẽ cảm thấy đau khổ trong các vấn đề thể xác và bút rút về tinh thần.

GIẢI PHÁP : Hãy thay đổi khung cửa để của có thể mở ra hướng khác, và treo một tấm gương trên tường để tạo ra một ảo giác về khoảng không gian rộng lớn hơn, hoặc đặt một ngọn đèn hoặc một cái chuông để tự động kêu lên mỗi khi cửa được mở.

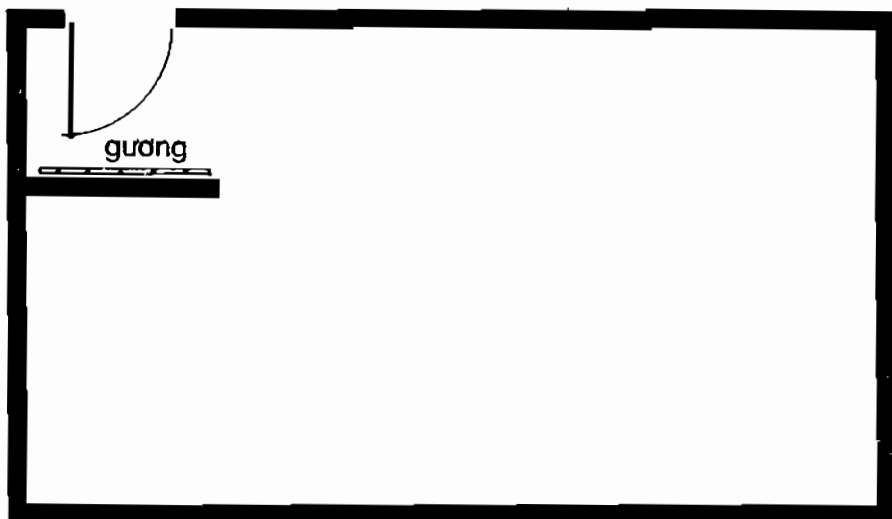

Lối vào có tường ngăn chặn.

Theo Lin Yun nếu một người quay về nhà hằng ngày và được chào đón bởi bức tường, nó sẽ trở thành một bức tường gạch theo nghĩa đen để ngăn cản dòng khí và khiến đời sống trở nên phải phấn đấu hơn hay có thể nói là sẽ thất bại trong 3 năm nữa.

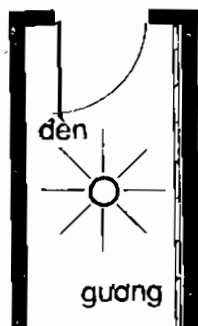

Cửa ra vào ngăn chặn.

GIẢI PHÁP : *Hãy treo một tấm gương trên tường để cho phép dòng khí xuyên vào các khoảng không gian ngột ngạt.*

Một lối vào chật hẹp hoặc tối tăm sẽ làm ngăn chặn dòng khí, sẽ chặn lại vận may của những người cư ngụ. Nếu lối vào là một lối đi hẹp, nó có thể gây ra vấn đề sức khỏe. Về mặt tâm lý, một lối đi hẹp và thiếu ánh sáng sẽ dẫn đến một tâm trạng buồn bã.

GIẢI PHÁP : *Hãy đặt trên trần một ngọn đèn sáng sủa và một tấm gương trên tường để tạo ra chiều sâu.*

Các cửa sau cũng khá quan trọng; bởi vì chúng đại diện cho các cơ hội gián tiếp.

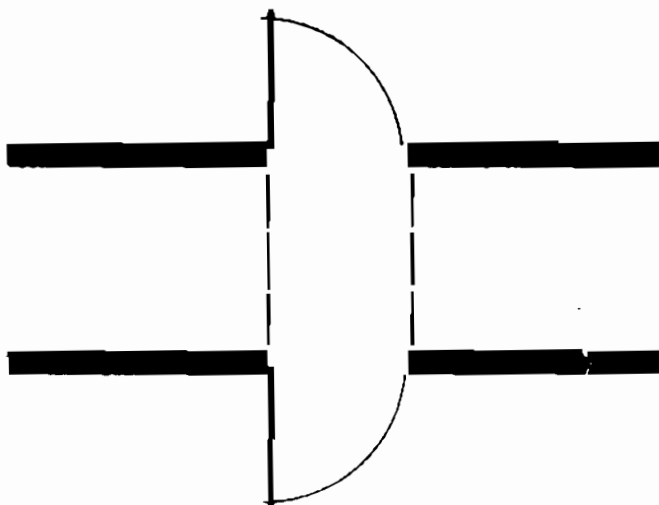

Sự bố trí tốt các cửa ra vào.

Một ngôi nhà hoặc một nơi làm ăn nên có một cửa sau thông ra một con đường rộng rãi, điều này sẽ biểu tượng cho những cơ hội lớn hơn về tài chánh, hơn là một bức tường quá hẹp.

Sự bố trí các cửa ra vào rất quan trọng trong phong thủy. Những cánh cửa được đặt một cách tồi tệ có thể gây ra các vấn đề về sức khỏe và sự xung đột cá nhân. Các cửa được bố trí trực tiếp đối diện với nhau là tốt, cách cửa không bị chùng lấp lên nhau. Tuy nhiên, cần tránh hai cửa phòng tắm đối diện với nhau. Những người cư ngụ có cảm giác bệnh tật chạy dọc theo đường trung tâm của cơ thể của họ hoặc phải chịu đau đớn của cơ thể và các vấn đề về tài chánh, vì sức khỏe và tiền bạc sẽ suy giảm.

GIẢI PHÁP : *Hãy treo các tấm gương trên cửa đi mặt trước của hành lang.*

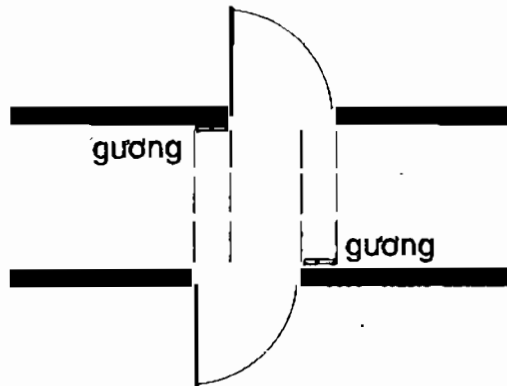

Sự bố trí các cửa ra vào không tốt.

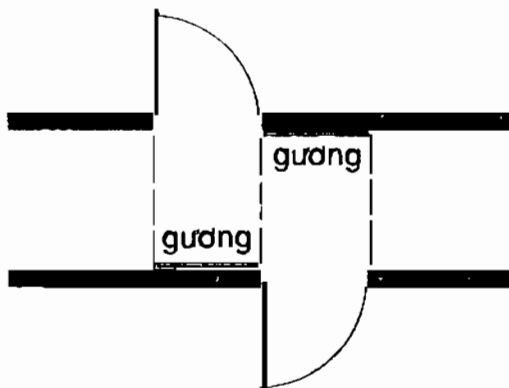

Sự bố trí các cửa ra vào không tốt.

Nếu lối đi đối diện trực tiếp với cửa sau, luồng khí tốt sẽ nhập vào và rời đi một cách nhanh chóng. Kết quả là những người cư ngụ có thể có nhiều cơ hội trong đường đời của họ, nhưng họ không thể giữ nó và vận dụng nó.

Những cửa này càng gần sát nhau hơn, thì tình trạng càng tồi tệ hơn. Nếu càng xa ra thì càng tốt, nó sẽ cho phép một cơ hội tốt hơn cho dòng khí được xoay vần.

GIẢI PHÁP : *Hãy treo một chuông gió, một chậu kiếng, hoặc một quả cầu thủy tinh để kích thích dòng khí và do đó tạo ra các cơ hội xuyên khắp căn nhà.*

Lối vào của một căn nhà ở Tucson, Arizona đã dẫn trực tiếp đến cửa khu vườn. Sau khi treo một chuông gió để kích thích lưu thông dòng khí - và cơ hội người chủ đã nhận được một dự án to lớn dẫn đến nhiều tiền bạc hơn và được nhiều người chỉ dẫn giúp đỡ.

Các tay nắm cửa cũng giống như hàm răng có thể tạo ra các sung đột trong gia đình.

GIẢI PHÁP : *Bố trí các cửa ra vào này có thể gây bất hòa, hãy sơn một chấm đỏ ngang tầm mắt trên những cánh cửa gây tổn hại hoặc thực hiện một nghi lễ để sửa chữa như sau: Hãy buộc một dải băng đỏ khoảng 18 hoặc 27 inch trên mỗi tay nắm cửa, sau đó cắt dải băng này làm hai.*

Cần đề phòng việc các cửa được mở đối diện gây ấn tượng nhưng được bố trí lệch nhau một ít. Chúng sẽ gây ra các vấn đề về sức khỏe, sự nghiệp, và nội bộ gia đình. Nhưng cách bố trí “vết cắn” này sẽ dẫn đến sự bất hòa của những người trong gia đình. Các góc của khung cửa có dạng hình lưỡi dao mất cân đối dòng khí của những người cư ngụ.

GIẢI PHÁP : *Hãy treo một vật trang trí ở ngang tầm mắt trên khung cửa có dạng đâm vào tầm nhìn của người ta.*

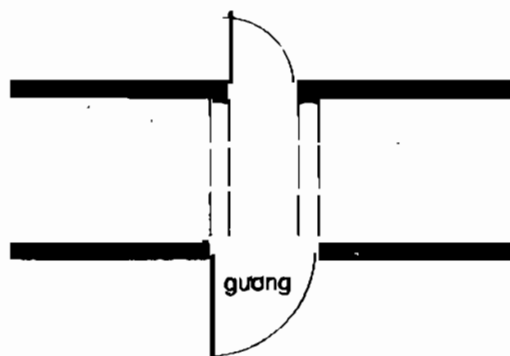

Sự bố trí các cửa ra vào không tốt

1. Thậm chí còn tồi tệ hơn những cánh cửa có dạng “vét cắn” là hai cánh cửa đi song song chùng lấp nhau một cách rõ ràng. Sự sắp xếp sai lệch này có thể gây nguy hại đến sức khỏe và đến quan hệ cá nhân ở nơi làm việc đã tạo ra một sự không điều hòa khiến làm mất cân bằng luồng khí. Điều này giống như là một mắt viễn thị và một mắt cận thị. Một bên của người cư ngụ có thể cảm thấy rộng mở ra trong khi bên khác lại cảm thấy bị đè nén, vì vậy cơ thể và sự cảm xúc sẽ không cân bằng.

GIẢI PHÁP : *Hãy treo một tấm gương hoặc một bức tranh trên bức tường bị chùng lấp để tạo ra ảo giác về khoảng không gian rộng mở, nhờ vậy hài hòa được khí của người cư ngụ và cho phép họ có thể có một cơ thể cân bằng hơn và một viễn cảnh cũng như quang cảnh tập trung hơn. Điều này cũng giúp cho sự lưu ý của người cư ngụ không tập trung vào phần cắt của khung cửa. Bức tranh có thể là một quang cảnh lồi cuốn, một đĩa bé, hoặc là một tờ giấy bạc 100 đôla.*

2. Những cách cửa đi này có thể ngăn chặn đối với những người cư ngụ. Những bức tranh có phong cảnh hoặc những tấm gương treo đối diện với các cửa này sẽ sửa chữa lại sự bố trí sai lệch.
3. Nếu một cửa đi song song lớn hơn cửa đối diện, điều này có thể là tốt hoặc xấu, tùy thuộc vào hoàn cảnh. Nó sẽ tốt nếu như cửa lớn mở vào trong một phòng lớn - một phòng ngủ hoặc một

phòng khách - và cửa nhỏ hơn sẽ dẫn đến một phòng nhỏ hoặc là một phòng tắm. Nhưng nếu cửa lớn hơn dẫn đến phòng tắm, nhà bếp hoặc nhà kho, và cửa nhỏ hơn mở đến phòng ngủ, điều này sẽ xấu bởi vì, như một格言 của Trung Quốc đã nói, 'lớn ăn nhỏ, cá lớn nuốt cá bé.' Luồng khí của nhà bếp, nhà tắm hoặc nhà kho sẽ xâm chiếm của phòng ngủ, vì thế những người cư ngụ sẽ cảm thấy ít tích cực hơn. Ví dụ, một cửa lớn mở đến nhà tắm có thể làm hao tổn thì giờ của người cư ngụ và gây ra những vấn đề về sức khỏe. Người cư ngụ có thể cảm thấy đau đôn về ruột và về bàng quan hoặc cảm thấy là muốn phải đi ra ngoài - như là giả vờ thay cho việc thực sự ra ngoài. Nếu như cửa lớn hơn mở đến nhà kho, người cư ngụ sẽ cảm thấy tuyệt vọng và thường thì mất khá nhiều thì giờ để thay quần áo. Nếu cửa lớn hơn mở đến nhà bếp, người cư ngụ sẽ cảm thấy bị ám ảnh bởi thức ăn, nấu nướng và ăn uống.

GIẢI PHÁP : *Hãy treo một tấm gương trên cửa lớn hơn để phản ánh lại phòng ngủ vào trong nó để các cửa dường như là đều dẫn đến phòng ngủ.*

4. **Hãy tránh các cửa đi bố trí một cách vụng về.**

Trong một căn hộ có ba phòng ngủ ở đường Park Avenue ở New York, một cánh cửa mở ra thì lại làm chặn lối đi của một cánh cửa khác khiến cho

người con của chủ nhà bị gãy xương cổ vì phải đi qua nó. Điều này có thể giải quyết bằng cách thay thế cửa đầu tiên với dạng cửa bất nhỏ hơn.

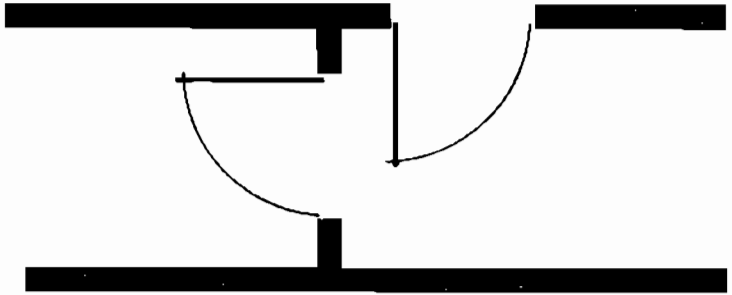

Các cửa đi bố trí một cách vụng về

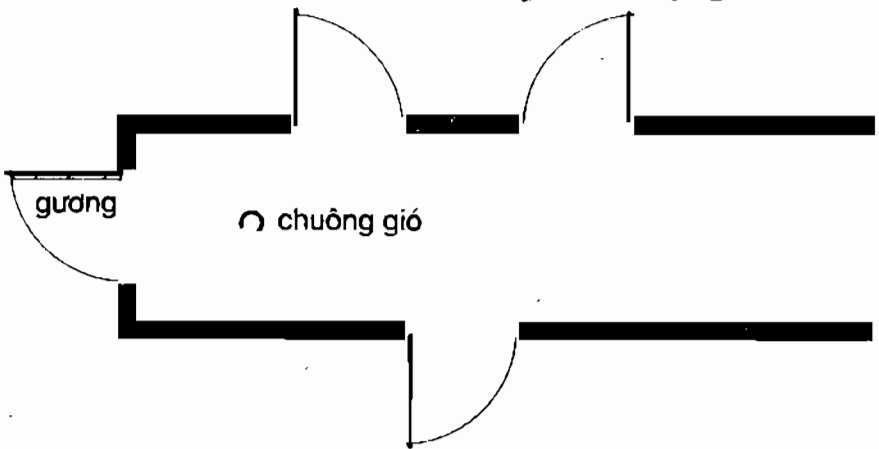

Lối đi với nhiều cửa.

4. Đối với sự hài hòa trong gia đình hoặc ở công sở, một tình huống khác cần tránh là lối đi nhỏ với nhiều cửa. Mỗi cửa biểu trưng cho một cái miệng khác nhau với ý kiến riêng của nó. Để tránh cho

những người cư ngụ phải thường xuyên cãi vả, hãy treo những tấm gương trên các cửa hoặc đặt một ngọn đèn sáng hoặc một chuông gió ở phía trên.

5. Một cửa đi đặt tại phần cuối của một lối đi sẽ làm ảnh hưởng sức khỏe người cư ngụ. Một lần nữa, vấn đề về thuộc đường ruột có thể xảy ra do bởi dòng khí luân chuyển quá nhanh, nhảy ra ngoài bức tường mang lại cho những người cư ngụ một cảm giác khó chịu, ảnh hưởng đến thần kinh và làm cho sự tiêu hóa của họ dễ bị rối loạn. Một cửa đi hoặc một bức tường ở cuối lối đi cũng tạo ra một ngõ cụt làm ngăn chặn những cơ hội phát triển một nghề nghiệp.



Cửa đi đặt ở cuối hành lang dài

GIẢI PHÁP : Hãy treo một tấm gương trên cửa hoặc trên tường để làm suy giảm dòng khí lưu chuyển quá mạnh và tạo ra một quang cảnh sâu hơn một cách tương tự để người cư ngụ có thể có hi vọng tăng tiến. Không có tấm gương này, họ sẽ không có chỗ để đi. Lối đi cũng không nên bị chia cắt vụn ra, sẽ tạo ra các khối ngăn chặn khí và tương lai của người cư ngụ.

Về mặt truyền thông, người Trung Quốc thường tránh 3 hoặc nhiều cửa đi và cửa sổ để thẳng hàng. (Các cửa sổ tương đối ít có vấn đề hơn là các cửa đi). Sự giải thích theo kinh điển là ma quỷ hoặc những luồng khí xấu sẽ bay thẳng đường, vì vậy nên dùng các tấm bình phong để ngăn chặn ảnh hưởng xấu xa của chúng. Về cơ bản, sự xếp thẳng hàng của các cửa sổ và cửa đi này tạo ra một đường ống để lùa dòng khí quá nhanh. Chính nó sẽ ngăn chặn khí của người cư ngụ, có hại đến sức khỏe của họ, các quan hệ cá nhân và sự hài hòa bên trong. Người cư ngụ có thể cảm thấy mắc bệnh dọc theo trung tâm cơ thể của họ; thường là bệnh đường ruột.



3 hoặc nhiều cửa đi và cửa sổ để thẳng hàng.

Sự lưu chuyển quá nhanh của dòng khí cũng tạo ra một rào chắn vô hình, sẽ khiến cho những quan hệ trở nên cân bằng ở nhà cũng như ở phòng làm việc. Để làm ngưng dòng khí luân chuyển quá nhanh, hãy treo

một chuông gió hoặc một trái cầu thủy tinh để điều hòa dòng khí.

Một kiến trúc sư ở Philadelphia đã rất ngạc nhiên khi một chuyên gia phong thủy thăm viếng văn phòng của ông ta phê bình về một loạt cửa đi và cửa sổ đã tạo ra một loạt vấn đề và nói rằng, những điều tốt đẹp thường tuôn ra khỏi chúng. Luồng khí chảy qua các khe một cách quá mạnh chia thành nhiều phần nhỏ ở bàn làm việc của họ và họ thường phải chống đỡ liên tục với các thời cơ. Thêm vào việc bố trí các cửa đi thẳng hàng một cách sai lầm trong kiến trúc, một nguyên nhân thuộc đạo đức và căng thẳng ở nơi làm việc làm thất bại trong kinh doanh.

Sau khi ông ta treo một chậu kiểng trên cửa sổ và trang trí một bông hồng trên tường phía bên một cách cửa đi dẫn đến khu vườn. Quan hệ đã được cải tiến và công việc làm ăn đã trở nên tốt đẹp hơn. Các chuông gió các màn rủ, và các quả cầu thủy tinh cũng có ảnh hưởng làm lưu thông tốt cho dòng khí luân chuyển quá nhanh.

Kích thước của cửa đi cũng quan trọng. Một cửa đi nên theo tỷ lệ với kích thước của ngôi nhà hoặc kích thước căn phòng. Một cửa đi tương đối nhỏ sẽ hoạt động giống như là một cái miệng nhỏ hoặc một ống thông gió; nó sẽ không cho phép đủ luồng khí tốt nhập vào và lưu thông, vì vậy cho nên nó ngăn chặn các cơ hội về sức khỏe, sự sung túc và hạnh phúc của những người cư ngụ.

GIẢI PHÁP : Hãy treo một tấm gương ở phía trên và hai bên của cửa để tạo ra một hiệu quả cao hơn và rộng hơn.

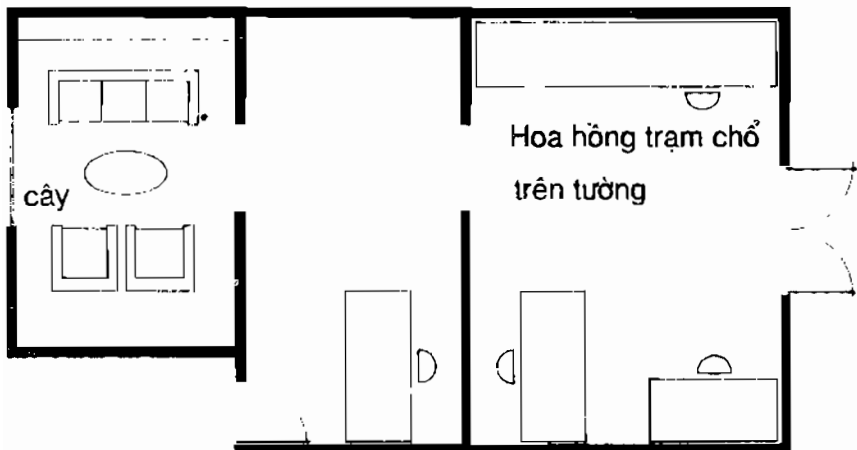

Văn phòng Kiến Trúc Sư

Nếu một cửa quá lớn so với căn nhà, quá nhiều khí sẽ nhập vào và sẽ vây phủ lấy những người cư ngụ. Bất kỳ khi nào sự sung túc và vận may đi vào - bất kể là nhiều bao nhiêu - căn nhà sẽ không thể giữ nó và tích lũy được.

GIẢI PHÁP : Sơn màu sẫm ở tiền sảnh, đen, xanh đậm hoặc xanh lá, nâu, tím v.v. . .Hoặc đặt một vật nặng ở lối vào, gần nhưng không gần quá với cửa đi.

Tỷ lệ của cửa đi so với cửa sổ cũng là mối quan tâm của phong thủy, bởi vì nó sẽ ảnh hưởng đến tính năng động của gia đình. Cửa đi tượng trưng cho miệng

của cha mẹ. Cửa sổ là tiếng nói của lũ trẻ. Nếu cửa đi lớn hơn cửa sổ đến tỷ lệ 3/1, lúc đó sẽ có tranh cãi nhiều về các ý kiến khác nhau. Những đứa trẻ nên đặt ở vị trí thứ yếu và phía sau. Tương tự như vậy, nếu những cửa sổ lớn hơn cửa đi, trẻ con sẽ sống theo cách của chúng và không thêm lưu ý đến các lời khuyên nhủ, khuyên răn hướng dẫn của bố mẹ. Một cửa sổ lớn hơn với những khung nhỏ là tốt đẹp.

GIẢI PHÁP : Để tạo ra sự hòa hợp trong gia đình, hãy treo một cái chuông hoặc một chuông gió gần cửa đi để khi nó mở ra, tiếng nói của các bậc cha mẹ sẽ được nghe qua cửa sổ.

CỬA SỔ.

Cửa sổ là đôi mắt - và cái miệng - của căn nhà hoặc văn phòng. (Một cánh cửa sổ bị gãy có thể gây ra những vấn đề đau mắt). Để dẫn luồng khí, các cửa sổ nên mở ra hết - vào trong hoặc ra ngoài - thay vì cửa chỉ bật lên hoặc xuống. Hầu hết các cửa sổ mở ra phía ngoài là tốt nhất vì nó cho phép luồng khí nhiều nhất nhập vào và lưu thông sẽ làm tăng cường cho khí của người cư ngụ và các cơ hội về nghề nghiệp. Sự di chuyển ra phía ngoài khi mở là một hành động tích cực của việc hòa hợp, sẽ làm đưa khí của những người cư ngụ ra phía ngoài. Những cửa sổ được mở vào phía trong sẽ tạo nên sự dè dặt, và do đó ảnh hưởng đến khí của người cư ngụ.

Các cửa sổ ở dạng cửa cố định bật lên hoặc bật xuống sẽ không bao giờ mở ra nhiều hơn phân nửa, cho

nên chỉ cho phép phân nửa kích thước của nó tiếp nhận luồng khí và người cư ngụ có khuynh hướng và có một cảm giác, một ấn tượng giả dối.

Dù là khí hậu khác nhau và các địa hình khác nhau đã tạo ra những nhu cầu đặc biệt, nói chung thì các cửa sổ hướng Tây có thể là nguy hại đến khí của người cư ngụ. Mặt trời phía Tây sẽ chiếu và tạo ra sự đè nén mạnh mẽ, tạo ra nhức đầu, và những rối loạn về đầu óc khác, và công việc không có hiệu quả. Ở Hồng Kông nhiều công ty đã sơn đen hoặc ngay cả bít kín các cửa sổ phía Tây của họ, đặc biệt là vào buổi chiều. Tốt hơn nữa là một quả cầu thủy tinh nên được treo để biến đổi những tia mặt trời xấu thành dạng màu sắc cầu vồng, và do đó tăng cường cho toàn bộ căn phòng với dòng khí tươi mát, mạnh khỏe.

Ở phía trên của cửa sổ nên cao hơn những người ở trong nhà, hoặc nếu nó thấp hơn thì nó sẽ làm đè nén dòng khí của họ. Cửa sổ cũng nên tương đối rộng. Những cửa sổ hẹp sẽ đè nén dòng luân lưu của khí và sẽ làm hẹp đi viễn cảnh và các cơ hội của những người cư ngụ.

HÌNH DÁNG NGHIÊNG

Những dầm xiên lối đi, các bức tường hoặc các cửa có dạng xiên sẽ tạo ra những điều bất ngờ lạ lùng hoặc tai nạn. Sự thay đổi thành linh trong công việc cũng đem đến tai họa. Một quày thu tiền nằm dưới cầu thang là điều rất xấu trong công việc làm ăn, bởi vì các

dâm chéo hướng xuống sẽ làm suy giảm trong công việc làm ăn.

GIẢI PHÁP : Có vài giải pháp nhỏ để làm cân bằng những việc này thành bình thường hoặc tùy theo sở thích của bạn. Đối với một dâm xiên hoặc một trần xiên, hãy treo một bức màn đỏ hoặc một dâm gỗ để làm thẳng lại dâm xiên này hoặc tạo ra một đối xứng.

Một cửa đi trong một bức tường xiên thì rất xấu đặc biệt là nếu nó dẫn đến phòng ngủ hoặc phòng tắm. Những người cư ngụ sẽ là nạn nhân của những căn bệnh kỳ lạ hoặc những biến cố không trông đợi. Để ngăn chặn tai họa, hãy treo một quả cầu thủy tinh phía hai bên cửa, cách khoảng một yard ở lối đi. Đối với lối đi xiên, hãy treo 3 quả cầu thủy tinh dọc theo chiều dài của nó. Nếu toàn bộ một bức tường của một căn phòng bị xiên, dòng khí sẽ bị chặn lại ở góc nhỏ hơn 90^0 .

GIẢI PHÁP Hãy đặt một ngọn đèn hoặc một cây kiếng ở góc nhọn để giúp cho dòng khí lưu thông.

CẦU THANG.

Cầu thang cũng là một mối quan tâm quan trọng trong phong thủy. Để dẫn luồng khí từ tầng này lên tầng kia, một cầu thang nên rộng rãi, được chiếu sáng tốt, và không bị ngột ngạt bởi trần nhà thấp. Nếu nó tối và hẹp, dòng khí sẽ bị ngăn chặn lại; hãy treo một tấm gương trên trần để gia tăng độ sáng cải thiện dòng khí. Hãy tránh những cầu thang có những khoảng hở giữa

hai bậc thang. Với loại cầu thang này, dòng khí sẽ bị thoát đi và sẽ không đi ngược lên cầu thang.

GIẢI PHÁP : Hãy đặt những chậu kiếng bên dưới cầu thang sẽ giúp cho dòng khí lưu thông từ tầng dưới lên tầng trên. Nếu bậc cuối cầu thang quá gần một bức tường đối diện nó, hãy treo một tấm gương trên tường để mở rộng quang cảnh.

Người Trung Quốc thường tránh những cầu thang đi thẳng về cửa chính, điều này sẽ khiến cho dòng khí và tiền bạc trôi tuột đi.

GIẢI PHÁP : Hãy treo một chuông gió hoặc một quả cầu thủy tinh giữa bậc thang cuối cùng và lối vào để điều chỉnh lại dòng khí.

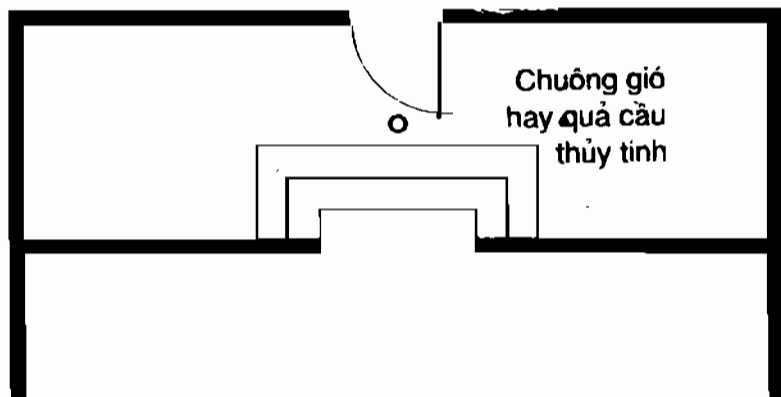

Bậc tam cấp đi thẳng về cửa chính.

Nếu một ngôi nhà có nhiều tầng, người chủ phải đi lên đi xuống nhiều, đời sống, cảm giác, công việc sẽ bất ổn và gặp nhiều khó khăn. Những căn nhà ở tầng trệt là tốt nhất. Những cầu thang tầng trên nên theo luật của cầu thang - càng rộng thì càng tốt - sẽ giúp cho người cư ngụ có một cảm giác an toàn và ổn định hơn.

Nếu một căn phòng lại có độ cao khác nhau, giường nên đặt ở tầng trên nhưng không nên quá chật hẹp. Bởi vì nếu cao hơn một bước từ tầng này đến tầng khác sẽ làm nguy hiểm cho sức khỏe và sự nghiệp của những người cư ngụ, tốt nhất là nên mở rộng các bậc thang với những cây cảnh dọc theo cầu thang.

Một cầu thang có dạng cong nhẹ nhàng là tốt nhất. Nhưng một cầu thang dạng xoắn ốc thì nguy hiểm, nó có thể làm nguy hại đến tầng này như một dụng cụ vặn nút chai chết người. Những cầu thang dạng xoắn ốc không những làm khí không tăng lên, làm nó bị thất thoát đi, mà chúng còn giống như những cái lỗ trong cơ thể của ngôi nhà.

Nếu cầu thang ở gần phần trung tâm của ngôi nhà, người cư ngụ có thể bị đau tim hoặc những vấn đề bệnh tật khác trong vòng một vài năm (xem chương 8).

GIẢI PHÁP : *Hãy bọc tay nắm cầu thang bằng một vài vật có màu xanh như là dây leo chẳng hạn. Sau đó đặt một ngọn đèn trên trần phía trên cầu thang để chiếu sáng, từ sàn nhà cho đến tận cuối cầu thang.*

TRẦN NHÀ.

Trần nhà nên cao hợp lý và sáng sủa một trần nhà thấp trong một khoảng không gian chật hẹp sẽ làm ngăn chặn khí của người cư ngụ, làm họ cảm thấy chán nản và thường bị đau đầu.

GIẢI PHÁP : *Hãy đặt những tấm gương trên tường ở hai bên để tạo một cảm giác rộng rãi hơn. Auntie Yuan, là một nhà hàng thành công ở New York, đã giải quyết vấn đề trần nhà không đều đặn bằng cách sơn màu đen để không thấy rõ những điểm bất toàn, và do đó công việc làm ăn được phát triển. (Màu đen cũng là màu thu hút tiền bạc; hãy xem chương 8).*

DÂM

Trong một vài ngôi nhà ở Phương Tây đã cố ý đặt đặt các dâm nhà lộ ra ngoài, những cây dâm trong một ngôi nhà của người Trung Quốc thường được nghĩ như là có một hình thể đè nén làm nguy hại đến dòng khí và vận may của người cư ngụ. Vì nhiệm vụ của những cây dâm này là chống đỡ nên nó tạo ra sự đè nén, chúng có thể tạo sức nén lên những người làm việc, việc ăn uống, hoặc ngủ bên dưới những cây dâm này, sẽ tạo ra những vấn đề về sức khỏe và tình cảm.

Dâm trong phòng ngủ có thể gây ra nhiều vấn đề khác nhau, tùy thuộc vào chúng được đặt ở đâu. Ví dụ, một cây dâm ở phía trên đầu giường có thể là nguồn gốc của những việc đau đầu hoặc là những giấc ác mộng, nếu nằm trên khu vực dạ dày, nó có thể tạo ra ung thư

và những vấn đề về đường ruột, và nếu ở phần chân của ngôi giường, nó có thể là giới hạn sự cử động của người ngủ và trong cuộc sống. Một thương gia ở Florida đã thấy rằng ông ít khi đi du lịch đó đây sau khi ông đã bắt đầu ngủ ở một chiếc giường mà phần chân của nó nằm dưới một cây dâm nhà.

Những dâm nhà nằm trên bếp lò hoặc những khu vực ăn uống sẽ làm thất thoát tài chính; đặc biệt là những món tiền cho mượn sẽ không được trả lại. Những dâm nhà nằm trên chỗ làm việc có thể làm suy nhược. Một kiến trúc sư cảm thấy rằng ông làm việc tốt hơn khi mà ông di chuyển cái bàn vẽ của ông ra khỏi vị trí của một dâm nhà.

Nếu giường ngủ, bàn giấy hoặc bếp lò không thể di chuyển ra khỏi bên dưới một dâm nhà thì giải pháp có tính biểu tượng có thể giải quyết vấn đề đè nén của cây dâm nhà và kích khởi cho dòng khí thẩm thấu bên dưới nó. Hãy treo hai cây sáo tre với dải băng đỏ cột quanh chúng để tạo ra hình thức của một hình bát quái với cây đà nhà này, do đó việc giả hình bát quái của kinh dịch. Một phương cách khác là buộc một dải tua đỏ dọc theo chiều dài của cây đà nhà.

Ở New York, một cây dâm ở trên giường một cặp vợ chồng làm họ không thể ngủ ở đó và thường thức dậy nửa đêm đi ngủ nơi khác. Sau khi treo những chiếc sáo để làm thông sự đè nén của dâm nhà này một cách biểu tượng, cặp vợ chồng có thể ngủ được suốt đêm (xem hình 3).

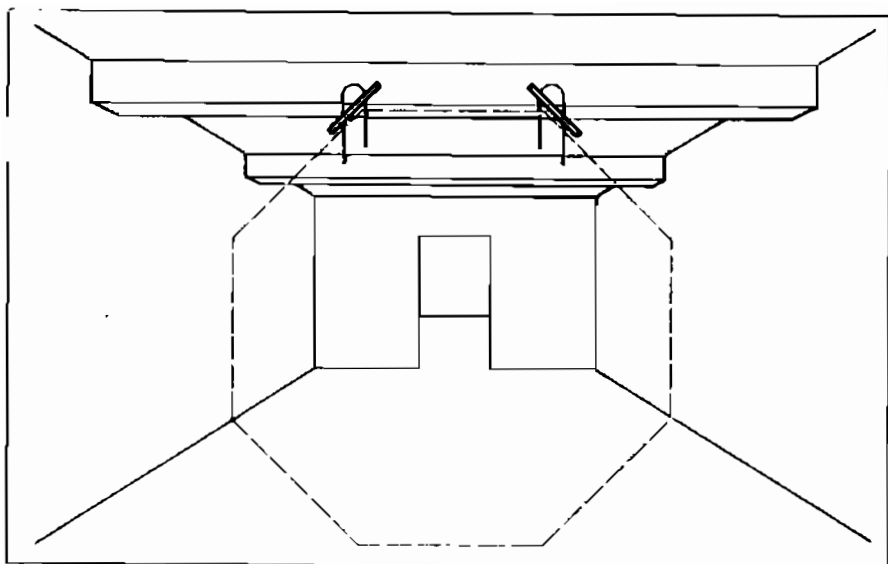

Chiếc sáo và dầm nhà

Một dầm nhà nằm ở một vùng chật hẹp, như lối đi, có thể làm ngăn chặn khí tốt và do đó làm cản trở sự lưu thông của khí khắp căn nhà.

GIÁ. PHÁP : *Hãy treo những chiếc đèn chiếu sáng thủy tinh mờ nằm lẫn trong trần, có thể làm lưu thông dòng khí một cách êm dịu và nâng cao được dòng khí của người cư ngụ.*

Một lối đi hẹp ở một ngôi nhà tại New York bị ảnh hưởng bởi 5 cửa đi - điều này làm cho gia đình bị sung đột và hai cây dầm nhà - làm ngáng trở dòng khí. Một lớp trần giả trong suốt được thấp sáng bởi những ngọn đèn neon sẽ làm dịu lại sự lưu thông khí và quan hệ gia đình (xem hình 2a và 2b).

CÁC GÓC NHÀ.

Các góc nhà chìa ra ngoài được coi là những cấu trúc bất hạnh. Chúng cũng tương tự như những con dao nhọn hoặc những móng tay nhọn chỉ vào người cư ngụ, đe dọa và làm thương tổn họ và do đó làm cản ngang dòng khí của họ.

Ví dụ, người cư ngụ có thể trong trạng thái khó chịu hoặc hay bị chỉ trích.

GIẢI PHÁP : Để giải quyết một góc nhà như vậy, hãy treo một tấm gương một bên hoặc cả hai bên để làm phẳng lại góc này, hãy trồng một dây leo ở cạnh để che khuất nó, hoặc treo một quả cầu thủy tinh ở phía trước nó.



Giải quyết góc nhà

CỘT NHÀ.

Những cột bên trong nhà đóng một vai trò trong phong thủy. Những cột dạng tròn tốt hơn là những cột dạng vuông, bởi vì chúng cho phép dòng khí lưu thông một cách êm dịu quanh chúng. Ngoài việc làm cản trở khí, những cột vuông có những góc nhọn có thể chỉ ra một sự đe dọa về phía những người cư ngụ.

GIẢI PHÁP: *Hãy đặt những tấm gương trên cả mọi mặt của chiếc cột này để kích khởi dòng khí lưu thông (hãy tin rằng chúng được chạy quanh tứ cạnh này đến cạnh kia), hoặc treo những sợi dây leo trên mỗi góc để làm dịu đi các góc này.*

Sau khi một nữ nhân viên của Liên Hiệp Quốc đã đặt những tấm gương trên một cột lớn trong văn phòng của bà, bà nhận được sự thăng tiến trong nghề nghiệp, nhiều đặc quyền trong công việc của mình, và nhiều chức vị có tiếng. Bà nói : “ Những người khác quanh tôi làm việc rất vất vả, nhưng chẳng đi tới đâu. Tôi làm việc ít vất vả nhưng rất thành công và thường đi đại diện cho bộ phận của tôi tại những cuộc họp khắp thế giới.)

BỐ TRÍ PHÒNG.

Việc bố trí các phòng trong một ngôi nhà có thể ảnh hưởng đến hành vi của người cư ngụ. Ngoài việc ảnh hưởng đến dòng khí của người cư ngụ, còn tạo ra mô hình hoạt động và dần dần đã ảnh hưởng đến việc sử dụng thời gian và suy nghĩ của mình. Ví dụ, một

phòng đặt gần lối đi sẽ quyết định kiểu sống của người cư ngụ tại nhà - đặc biệt là nếu nó được đặt rất gần đến cửa chính.

Khi phân tích bố trí một ngôi nhà, các chuyên gia phong thủy thường chú ý đến việc bố trí phòng ngủ chính, nhà bếp và lối đi vào - hoặc lối vào gara. Điều này là hợp lý bởi vì chúng ta đã bỏ ra 1/3 đời mình trong giường ngủ, vì vậy ảnh hưởng của nó đối với chúng ta là quan trọng.

Nhà bếp cũng là một khu vực để thu hút tiền bạc cho những người trong gia đình. Lối vào là ấn tượng đầu tiên về ngôi nhà của chúng ta và mở ra dòng khí.

- 1-2 Các phòng làm việc, phòng khách, các tiền sảnh là những phòng nên đặt gần lối vào. Nếu quang cảnh đầu tiên khi bước vào nhà là phòng khách, người cư ngụ sẽ cảm thấy thư giãn và tạo cảm giác thoải mái cho họ. Nếu quang cảnh đầu tiên là phòng làm việc, người cư ngụ sẽ có khuynh hướng là con một sách, bị lôi cuốn trong công việc, nghiên cứu, hoặc thảo vấn bản.
- 3 Nếu phòng đầu tiên là phòng ăn, những người trong nhà sẽ có khuynh hướng thiên về ăn uống. Quang cảnh của nhà bếp sẽ tạo ra một nhu cầu phản xạ về thức ăn, sẽ kích thích việc ăn uống quá mức. Trẻ con sẽ chịu nhiều ảnh hưởng nhất và thường thì phát phì ra. Chúng sẽ thường bị la mắng vì lơ là học hành mà ăn uống lại nhiều. Hơn nữa sự sắp xếp nhà bếp gần lối đi sẽ tạo cho

khuynh hướng khiến cho các khách đến chỉ để ăn. Một nghệ sĩ ở New York, theo lời khuynh của một chuyên gia phong thủy đã sơn một tấm màn để chào đón khách khứa của mình và ngăn cản đôi mắt của họ nhìn vào nhà bếp và bàn ăn. Bà đã cảm thấy vui vẻ khi thấy rằng khách của mình lưu ý đến công việc nghệ thuật hơn là đến việc nấu nướng của mình.

- 4 Nếu phòng đầu tiên mà người ta thấy khi bước vào nhà là một phòng tắm, sức khỏe và sự sung túc của người cư ngụ sẽ bị suy kém - tiền bạc sẽ bị trôi tuột đi. Người cư ngụ sẽ bỏ ra rất nhiều thì giờ ở đây để rửa tay chân hoặc phải đối phó với các vấn đề gãy xương. Khi họ quay về nhà, họ sẽ cảm thấy có nhu cầu thôi thúc bước vào nhà tắm trước khi họ đặt chìa khóa vào ổ.
- 5 Nếu một phòng ngủ là quang cảnh đầu tiên khi người ta bước vào, những người cư ngụ sẽ có thói quen mệt mỏi và thường có nhu cầu nghỉ ngơi khi họ về nhà.
- 6 Với một phòng giải trí trực tiếp phía trước lối vào, người cư ngụ sẽ thường lãng phí thì giờ và tiền bạc của họ ở những trò chơi.

GIẢI PHÁP : Cho hình số 3 - 6 hãy treo một tấm gương phía bên ngoài cửa phòng hoặc một chiếc màn hoặc một chuông gió nếu không có cửa.

phòng làm việc

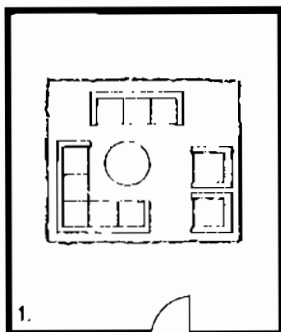

phòng khách

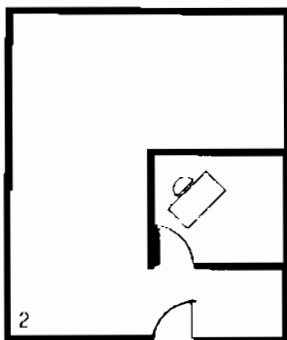

phòng ăn (bếp)

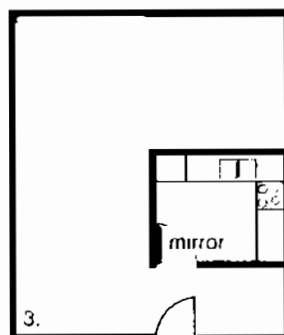

phòng tắm (WC)

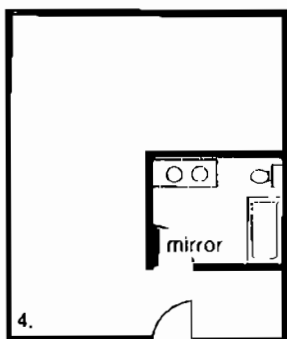

phòng ngủ

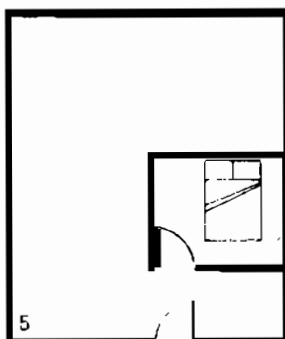

phòng giải trí

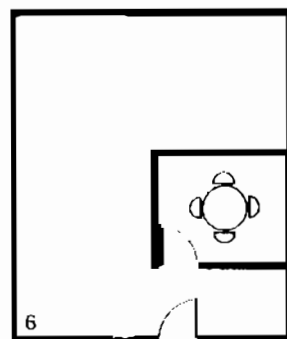

Vị trí phòng

Một phòng ngủ chính nên đặt phía sau vùng trung tâm của ngôi nhà. Một cách lý tưởng nên đặt ở một góc bên của cửa ra vào để có thể không chế tài đa về vận may của mình. Nếu phòng ngủ càng gần với cửa trước, thì người cư ngụ sẽ cảm thấy ít yên ổn hơn. Nếu phòng này ở xa lối vào, chiếc giường sẽ bị phân cách với thế giới bên ngoài, vì thế những người cư ngụ có thể ngủ ngon hơn và cảm thấy an tâm hơn.

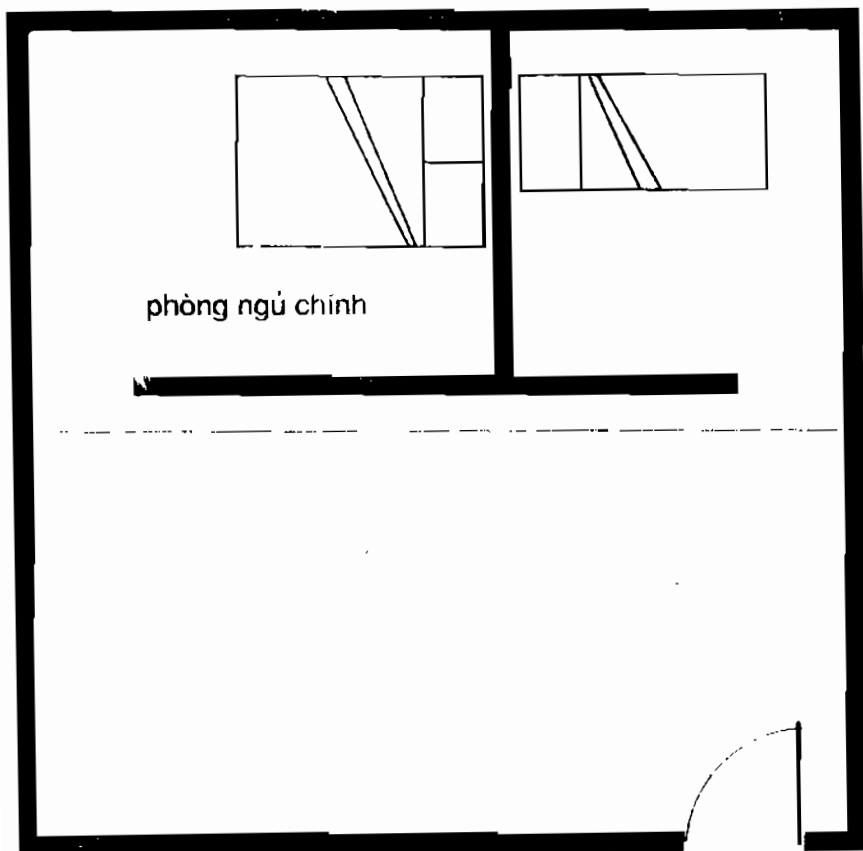

Vị trí phòng ngủ chính

Nếu lối vào được đặt ở một bên của ngôi nhà mà không đối diện với con đường, hãy đặt phòng ngủ theo lối vào; nếu có thể hãy đặt phòng ngủ ở phần xa nhất kể từ lối vào và con đường.

GIẢI PHÁP : *Hãy treo một tấm gương phía sau đường trung tâm, đối diện với phòng ngủ, để lối kéo phần này một cách biểu tượng ra xa khỏi phần trước của ngôi nhà.*

Phòng tắm và nhà bếp không nên đặt ở ngay đường trung tâm của ngôi nhà nếu không người cư ngụ sẽ cảm thấy bệnh hoạn theo đường xương sống của cơ thể họ. Nếu phòng tắm nằm ngay trung tâm, cơ may sẽ thoát đi và tiền bạc sẽ trôi tuột đi. Rất tốt nếu như nhà bếp nằm ở đường trung tâm rộng rãi và có nhiều ngăn với sự bố trí tốt; những người cư ngụ sẽ có chỗ để di chuyển và tăng tiến trong đời sống và tài chánh của họ. Nếu nhà bếp hẹp hoặc nếu một cái lò nướng hoặc là lò dùng sóng viba nằm ở dây trên và đè nén nó, việc nấu nướng sẽ bị ảnh hưởng và vận may của gia đình sẽ bị suy giảm.

GIẢI PHÁP *Nếu nhà bếp hẹp, hãy treo một tấm gương dằng sau bếp lò để gia tăng được nhiệt lượng và số lượng thức ăn được tạo ra một cách biểu tượng. Điều này cũng là biểu tượng cho tiền bạc. Cũng thế treo một tấm gương trên các cửa đối diện với phần bên ngoài của phòng này để phản chiếu lại nhà bếp ra xa khỏi trung tâm. Một chuông gió cũng nên treo ở phía trên giá chính.*

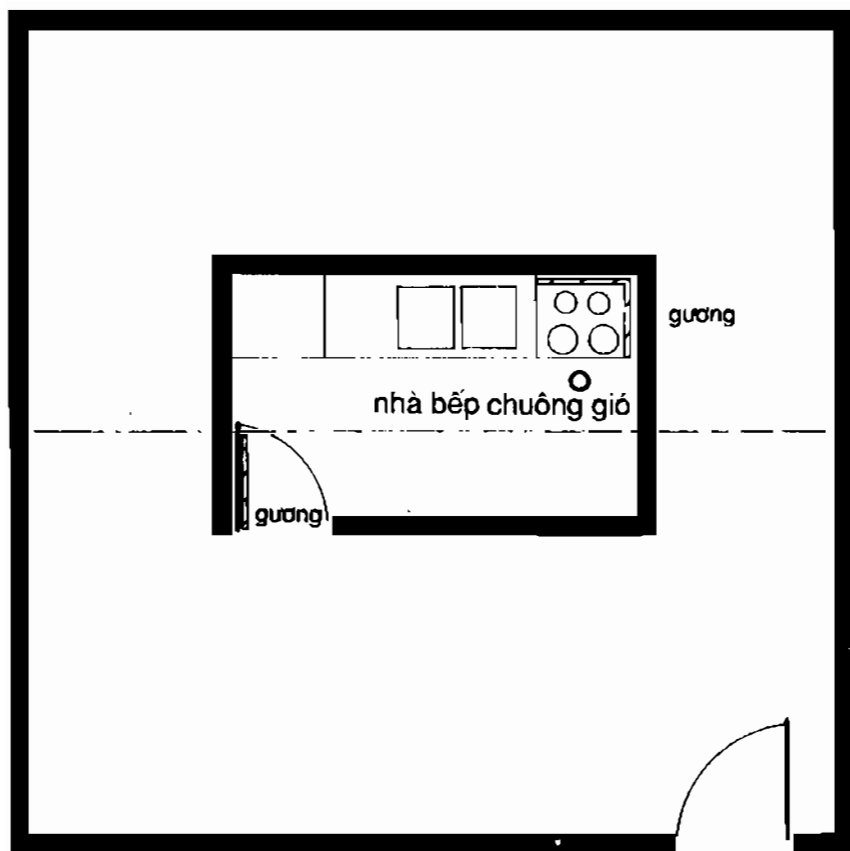

Vị trí bếp hay phòng tắm

Nếu phòng tắm nằm ngay đường trung tâm, hãy treo một tấm gương dài ở phía ngoài của cửa phòng tắm.

Vị trí tương đối của các phòng cũng ảnh hưởng đến người cư ngụ. Ví dụ, nhà bếp có thể nên để gần phòng ăn. Một phòng tắm, nơi mà nước trôi tuột đi (biểu tượng cho tiền bạc) là một dấu hiệu chi tiêu và nợ

nền của những người trong gia đình, vì thế vị trí của nó trong một ngôi nhà là quan trọng. Phòng tắm không nên đối diện với nhà bếp (thức ăn biểu tượng cho sự sung túc) hoặc tiền bạc kiếm được sẽ bị trôi tuột đi, sức khỏe và tài chính sẽ bị suy giảm.

Một phòng ngủ đối diện với phòng tắm cũng tạo ra một ảnh hưởng xấu về sức khỏe, đặc biệt là các chứng bệnh về dạ dày

GIẢI PHÁP : *Hãy treo một tấm gương phía bên ngoài cửa một phòng tắm hoặc một quả cầu thủy tinh ở lối đi giữa phòng tắm và giường ngủ.*

Hãy tránh nhà vệ sinh nằm ở tầng trên nằm ngay phía trên giường ngủ.

GIẢI PHÁP : *Hãy cột một dải băng đỏ từ vị trí đó lên tới trần ngay bên dưới của nhà vệ sinh, hãy kéo dải băng này dọc theo bức tường gần nhất và nối nó đến sàn nhà ngay bên dưới chiếc giường. Một giải pháp khác là phản chiếu lại trần nhà.*

Một phòng tắm không nên đặt ở cuối hành lang dài. Lối đi sẽ lùa đi luồng khí qua cửa phòng tắm và làm thương tổn đến các vấn đề nội tạng cũng như sự sáng tạo của các thành viên trong gia đình.

GIẢI PHÁP : *Hãy treo một tấm màn, một chuông gió, hoặc một động cơ ở lối đi để làm lưu thông khí.*

Vị trí tồi tệ nhất của một nhà vệ sinh là ở ngay giữa trung tâm của ngôi nhà, mà theo phong thủy Mặt Trời hắc phái là nơi biểu tượng cho toan vũ trụ - trung tâm của bát quái kinh dịch.

GIẢI PHÁP : Treo gương tất cả 4 bức tường bên trong của phòng tắm.

TRANG TRÍ NỘI THẤT THEO QUAN NIỆM PHONG THỦY

CHƯƠNG 7 BỐ TRÍ ĐỒ ĐẠC



7

BỐ TRÍ ĐỒ ĐẶC

Cùng với cấu trúc của căn phòng, việc bố trí đồ đạc sẽ làm thông luồng khí nội tại và do đó có thể làm tăng cường cho vận may và cuộc sống của những người cư ngụ. Trong khi phong thủy quan tâm đến mọi loại - kể từ các lò vi ba (microwaves), các quầy tính tiền cho đến bàn giấy và bàn ăn - việc bố trí bếp lò, bàn giấy, và giường ngủ nói chung sẽ có ảnh hưởng lớn nhất lên con người. Sự bố trí của chúng sẽ quyết định sự thành công cho một người hay không.

NHÀ CỬA.

Phòng ngủ.

Phòng ngủ của chúng ta là nơi sẽ ảnh hưởng đặc biệt đến cuộc sống. Vì đó là nơi chúng ta nghỉ ngơi, thư

giãn, và phục hồi lại sức lực, vị trí của giường rất là quan trọng. Một cách điển hình, một chiếc giường nên đặt ở góc chéo với cửa ra vào để người cư ngụ có cái nhìn rộng nhất và có thể thấy bất cứ người nào bước vào phòng (hình 7-1a, 7-1b, 7-1c) do đó sẽ bảo đảm được dòng khí cân bằng và êm dịu.

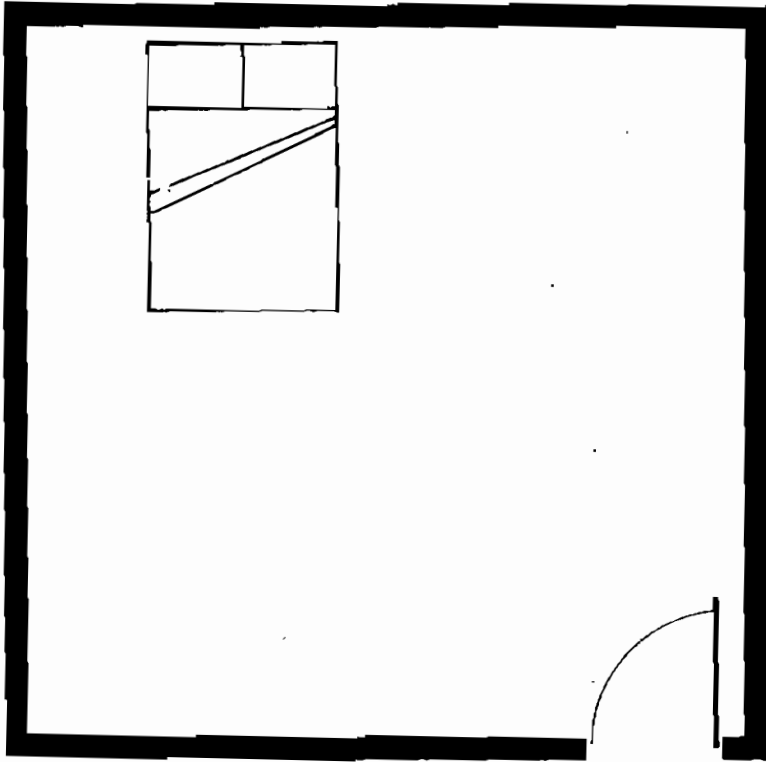

Hình 7-1a : Vị trí đặt giường tốt nhất trong phòng

Giường ngủ nên đặt ở góc chéo với cửa ra vào để người sử dụng có cái nhìn rộng nhất và có thể thấy bất cứ người nào bước vào phòng.

Nếu không, người cư ngụ có thể bị giạt mình, ảnh hưởng đến luồng khí của họ, làm họ lo lắng và bồn chồn. Điều ngược lại sẽ ảnh hưởng đến quan hệ cá nhân của họ và công việc làm ăn. Sự mất cân bằng của khí người cư ngụ sẽ tạo ra các vấn đề về sức khỏe và nhân cách.

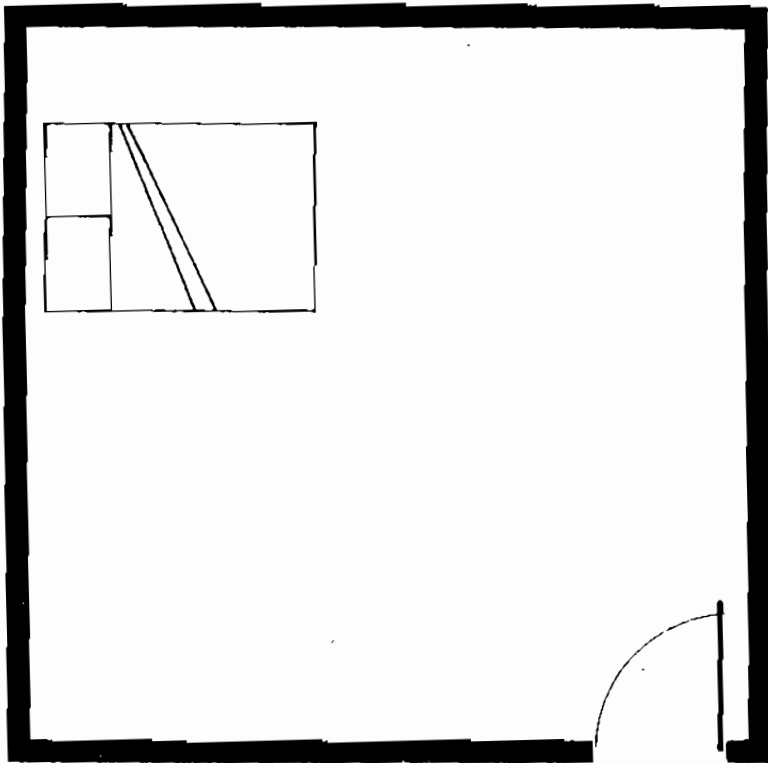

Hình 7-1b : Vị trí đặt giường tốt nhất trong phòng

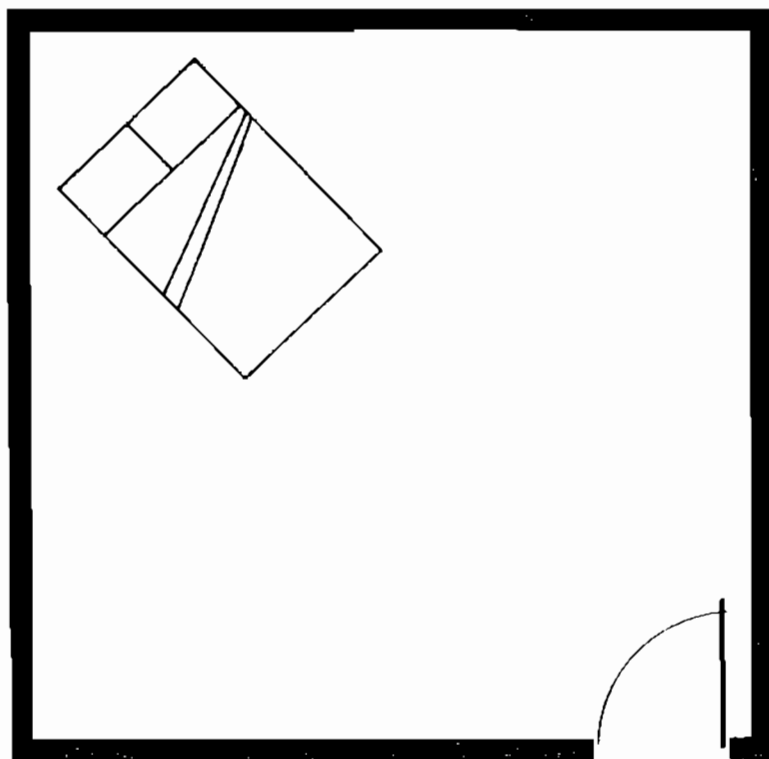

7-1c : Vị trí đặt giường tốt nhất trong phòng.

- 1 Nếu vì lý do nào đó, một chiếc giường không thể đặt ở đường chéo đối diện với cửa, có thể treo một tấm gương để phản chiếu lại lối vào (hình 7-2a).
- 2 Vị trí của giường này (hình 7-2b) càng dễ nguy hiểm hơn bởi vì nó giống như một cỗ quan tài chôn đem chôn. Ở Trung Quốc, cũng như các quốc gia khác, thi hài thường được quan ra đàng trước chân .

Hãy treo một quả cầu thủy tinh hoặc một chuông gió giữa giường và cửa để ngăn chặn được những hậu quả tiêu cực.

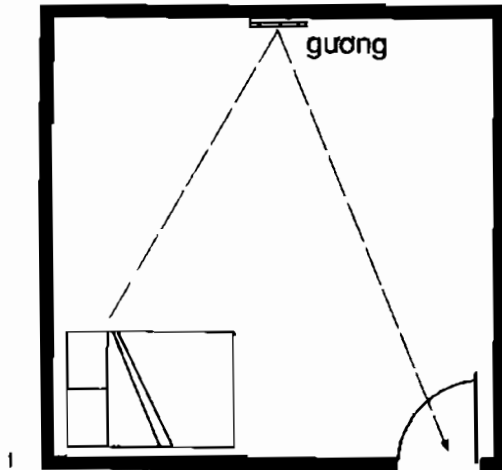

Hình 7-2(1)

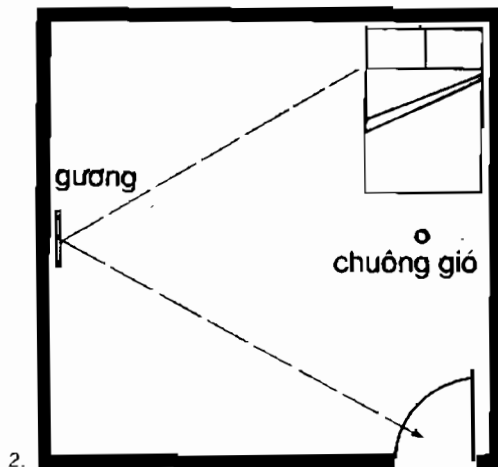

Hình 7-2 (2)

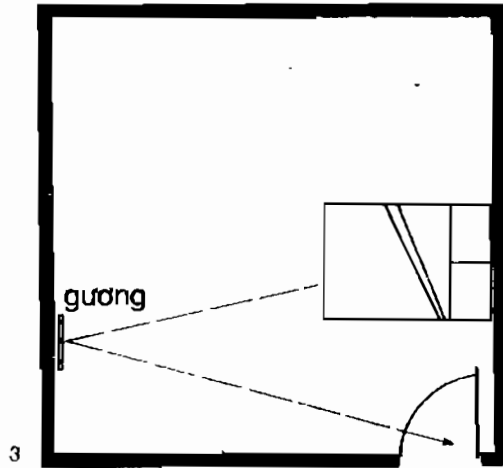

Hình 7-2 (3)

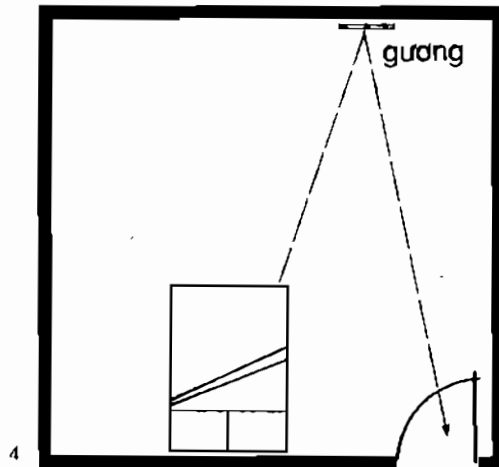

Hình 7-2 (4)

3-4 Trong những phòng ngủ như vậy, người cư ngụ sẽ nhận thức rõ ràng về cửa ra vào, và bất kỳ tiếng động nào cũng làm họ cảm giác mất cân bằng và ảnh hưởng đến đời sống và cách làm việc khi ra khỏi giường (hình 7-2(3) và 7-2(4)).

Trong nhà bếp, các chuyên gia phong thủy chú ý nhiều nhất đến vị trí của bếp lò và chỗ nấu cơm. Một nhà bếp đại diện cho sự sung túc : từ của Trung Quốc để nói về thực phẩm có âm thanh phát ra giống như từ nói về sự sung túc. Xét về mặt Logic rất dễ hiểu: vì thực phẩm nuôi dưỡng sức khỏe và tính hiệu quả của con người; do đó, thực phẩm càng tốt thì người ta càng có khả năng hơn và tiềm năng của họ sẽ phát triển và lợi tức của họ sẽ phát triển mạnh hơn, và do đó lại làm cải thiện đến phẩm chất thực phẩm của người đó. Do đó cũng có một chu kỳ tiêu cực : một người càng nghèo, thì thực phẩm càng tồi tệ; do đó anh ta sẽ kiếm được ít tiền hơn.

Một cách điển hình, người đầu bếp cần phải biết tất cả những ai đang bước vào, nếu không thì sức khỏe, sự sung túc và các quan hệ cá nhân của những người cư ngụ sẽ bị ảnh hưởng. Nếu một người đầu bếp bị giật mình, phản ứng của thần kinh sẽ bị kích động. Ví dụ, nếu cái ôm của người chồng làm người vợ giật mình trong khi bà ấy đang cắt cà rốt hoặc đang nấu nướng trên một bếp lò nóng, bà ấy có thể giật dữ; và điều này sẽ ảnh hưởng đến quan hệ của họ trong đêm đó và ảnh hưởng đến công việc trong văn phòng ngày hôm sau.

Trong một nhà hàng, nếu người bếp trước bị giết mình, điều này có thể ảnh hưởng tất cả mọi thứ về phẩm chất của thực phẩm cho đến thái độ của người phục vụ và sự hài lòng của khách hàng.

Người đầu bếp nên làm việc trong một khoảng không gian rộng rãi được chiếu sáng và được thông gió. Một cái nồi bị nhét vào trong một góc sẽ làm ngán chán sự di chuyển của người đầu bếp và dòng khí sẽ làm giảm sút chất lượng của thực phẩm và do đó làm nguy hại đến sức khỏe, sự sung túc, sự nghiệp, và quan hệ những thành viên trong gia đình.

Một cách biểu tượng, chiếc nồi cũng biểu trưng cho sự thăng tiến về tài chính của ngôi nhà. Do đó nó nên sạch sẽ và dễ làm việc để tiền bạc có thể dễ dàng nhập vào nhà. Nếu bếp lò bị bịt kín, công việc làm ăn sẽ bị cản trở. Sự sung túc của gia đình có thể bị ảnh hưởng bởi số lượng của các bếp lò: càng nhiều bếp lò, tiền bạc càng thu được nhiều; nếu một số bếp không được dùng thường xuyên, gia đình sẽ không được sung túc.

Giải Pháp : Hãy đặt gương phản chiếu lại hoặc các tấm nhôm phản chiếu trên tường ở phía sau, nếu cần đặt phía bên lò để cho phép không khí thoát mái hơn và việc di chuyển nấu nướng dễ dàng hơn; sự phản chiếu lại bất kỳ người nào bước vào cũng làm cho một người đầu bếp vui vẻ hơn. Cũng thế, một cách biểu tượng con số các bếp lò tăng lên sẽ mở rộng việc thu đạt tiền bạc ngay dù là đối với các nồi nhỏ.

Nếu như một bếp lò đối diện với một bức tường có cửa sổ, dù là quang cảnh bên ngoài có thể có ảnh hưởng tích cực đến người đầu bếp, tốt nhất là nên đặt một tấm gương để chặn lại hoặc treo một chuông gió hoặc một quả cầu thủy tinh thẳng hàng với bếp lò và cánh cửa.

Ảnh 5B chỉ ra một nhà bếp với một tấm gương phản chiếu lại những người xâm nhập, tạo ra một cảm giác về khoảng không gian mở rộng hơn kể bên bếp lò chật cứng, và do đó làm tăng đôi được các bếp lò một cách biểu tượng.

Sau đây là một vài dạng khác nhau được minh họa :

1. Vị trí của nôi này rất tốt. Người đầu bếp có thể dễ dàng nhìn thấy bất kỳ ai bước vào.
2. Một bếp lò rộng là tốt nhất, bố trí làm việc sẽ đỡ chật chội hơn.
3. Vị trí của lò này là xấu cho sự ổn định về tài chánh của gia đình.

Giải Pháp : Hãy treo một chuông gió hoặc một trái cầu thủy tinh giữa bếp lò và cánh cửa.

4. Vị trí bếp lò này là không may mắn.

Giải Pháp: Hãy đặt một tấm gương trên bếp lò để phản chiếu lại sự xâm nhập.

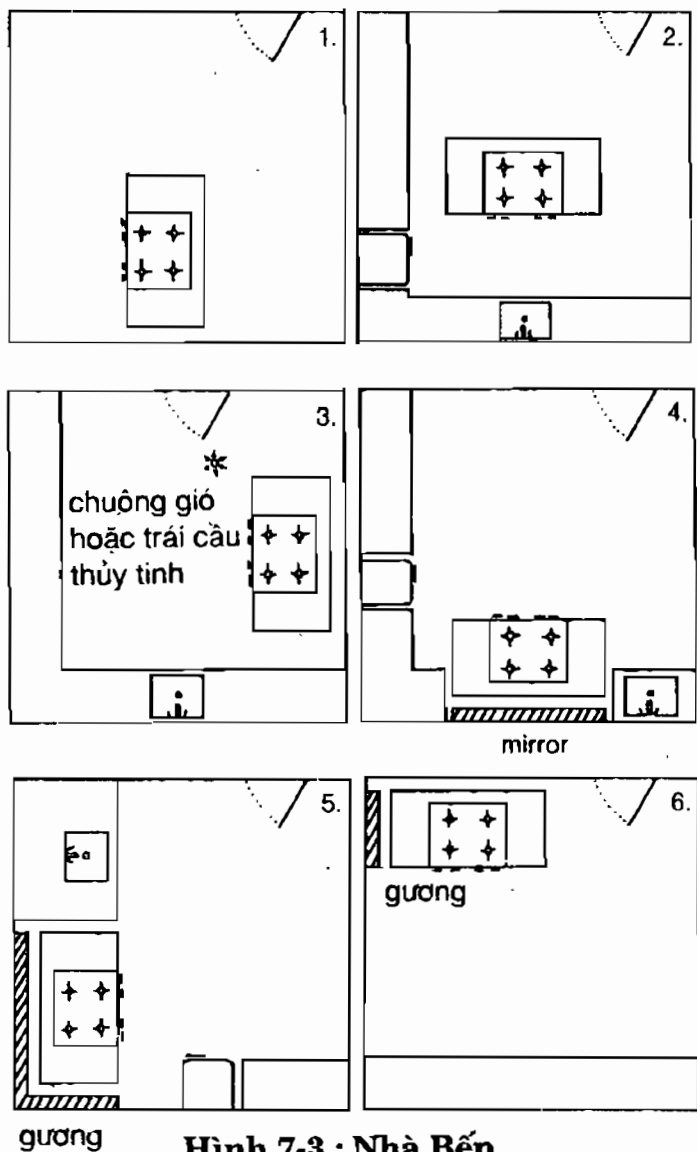

Hình 7-3 : Nhà Bếp

5. Cái lò này vừa đặt sai chỗ lại chật chội, điều này có thể làm tổn thương sự nghiệp của người cư ngụ.

Giải Pháp : *Hãy treo các tấm gương trên tường như chỉ ra trong hình.*

6. Cách bố trí này rất xấu

Giải Pháp: *Hãy đặt một tấm gương trên tường bên cạnh. Tấm gương cũng gia tăng số bếp lò một cách biểu tượng.*

Phòng ăn.

Các chuyên gia phong thủy đánh giá vị trí của nơi ăn uống cũng giống như là nhà bếp; nó không nên quá gần lối ra vào, nếu không khách khứa chỉ đến ăn rồi chạy đi mất. Nếu rơi vào trường hợp này, hãy dùng màn che nó để ngăn cách quang cảnh đầu tiên của những người mới bước vào; ngay cả một quả cầu thủy tinh cũng phục vụ được cho tấm màn có tính biểu tượng. Một người khách danh dự nên ngồi ở vị trí đối diện với cửa đi.

Phòng ăn

1. Phòng này thì tốt vì nó lớn. Nếu phòng bị chật chội và không có cánh cửa đi hoặc cửa sổ khác, hãy thêm vào các tấm gương trên tường, gương cũng làm nhân đôi số lượng món ăn và sự sung túc (xem ảnh trang bên).

2. Nếu nó là một nhà hàng, phòng này tốt với cửa xếp. Nếu phòng này ở trong nhà ở, tuy nhiên, hãy giữ các cửa xếp được mở ra hoặc chúng sẽ đóng lại sự phát triển nghề nghiệp của mình.

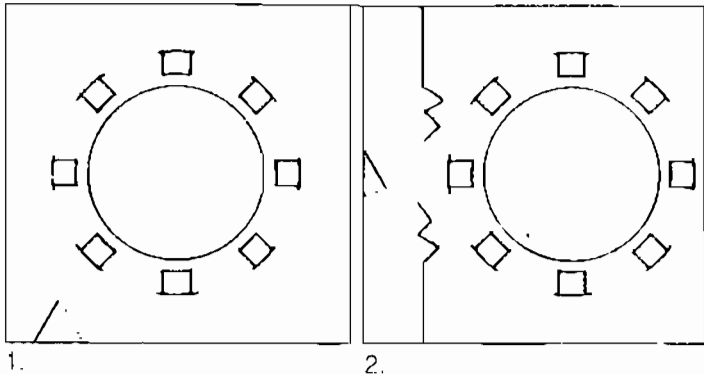

Hình 7-4 : Phòng ăn

Hình dạng bàn ăn (hình 7-5).

- 1-3 Hình dạng tốt
- 4 Một hình chữ nhật là tốt nếu nó không quá dài.
- 5-6 Một bàn ăn bị thiếu các góc là không may mắn.
- 7 Một ngoại lệ cho luật không có góc là bàn hình 8 góc - đó là một hình thể tốt đẹp.

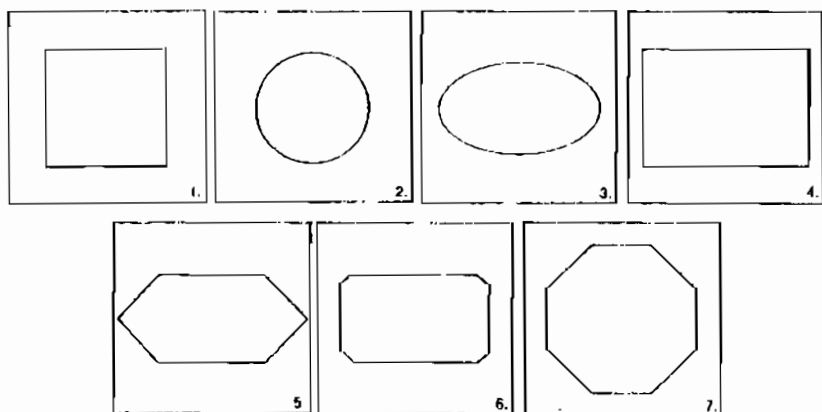

**Hình 7-5 : Hình dạng bàn ăn.
Phòng khách.**

Nói chung cả chủ nhân lẫn khách khứa nên ngồi hướng về cửa - nhưng không nên ngồi thẳng hàng với nó. Khách nên ngồi ở vị trí C, góc chéo với cửa và chủ nhân nên ngồi bên cạnh ở vị trí S để có một khung cảnh rộng rãi về căn phòng và cách cửa (xem minh họa hình 7-6).

Sự bố trí đồ đạc là quan trọng. Sự thoải mái và tính thân thiện phụ thuộc vào tính vui vẻ. Ví dụ, các bố trí về hình thể sẽ cho một cảm giác trịnh trọng, trong khi sự bừa bãi sẽ tạo ra một cảm giác khó chịu. Một chủ nhà ở Upper East Side tại New York thấy rằng các buổi tiệc của bà ít cảm thấy buồn tẻ hơn khi bà di chuyển một băng ghế dài đối diện với chiếc ghế salon để tạo thành một hình dạng chữ L với nó.

Trong ảnh 8A, các ghế salon dài được bố trí từng phần tạo ra một phần của hình bát quái. Trong ảnh 8B,

các tấm gương trên các cửa sổ mang lại ánh sáng nhiều hơn và thấy được quang cảnh thành phố.

Lò sưởi nơi ấm và thanh nhã, nhưng đồ đạc quá gần với một lò sưởi hoặc đối diện nó, nên được cân bằng bởi một tấm gương để phía trên hoặc các chậu kiểng hai bên nó. Trong ảnh 9, sự bố trí đồ đạc theo kiểu bảo thủ đối diện với cửa ra vào, và ở một khoảng cách an toàn so với lò sưởi. Một tấm gương sẽ tạo ra sự phản chiếu lối vào và lò sưởi được tạo dáng thanh tao nhờ các chậu kiểng.

Ảnh số 10 chỉ ra cách các tấm gương từ phòng cho tới trần nhà đã tô điểm phòng khách theo nhiều cách khác nhau: chúng đem lại quang cảnh của dòng sông; chúng cũng làm nhân đôi không gian; chúng cũng mang lại ánh sáng nhiều hơn và chúng che giấu một buồng ngủ một cách thích hợp đằng sau các tấm màn cửa có gương; chúng cũng giải quyết được căn phòng dạng L khi mà phòng ngủ chính có dạng đâm về phía bên ngoài của cửa ra vào.

Một vài biến thể phòng khách khác.

- 1-6 Những phòng này có cách bố trí tốt nhất. Với phòng số 3, hãy bảo đảm rằng đồ đạc không quá gần lò sưởi. Tốt nhất là nên treo một tấm gương phía trên lò sưởi và đặt các chậu kiểng hai bên nó.
- 7 Chiếc trường kỷ quá gần với cửa ra vào và quay mặt đi khỏi nó. (Chiếc trường kỷ nằm trong phòng số 3 và 4 nên di chuyển ra xa khỏi cửa một chút).

- 8 Cách bố trí này không tốt, bởi vì đồ đạc đều xoay hướng về phía lò sưởi.
- 9 Cách bố trí theo dạng bát quái này là rất tốt đẹp vì có dạng truyền thống.

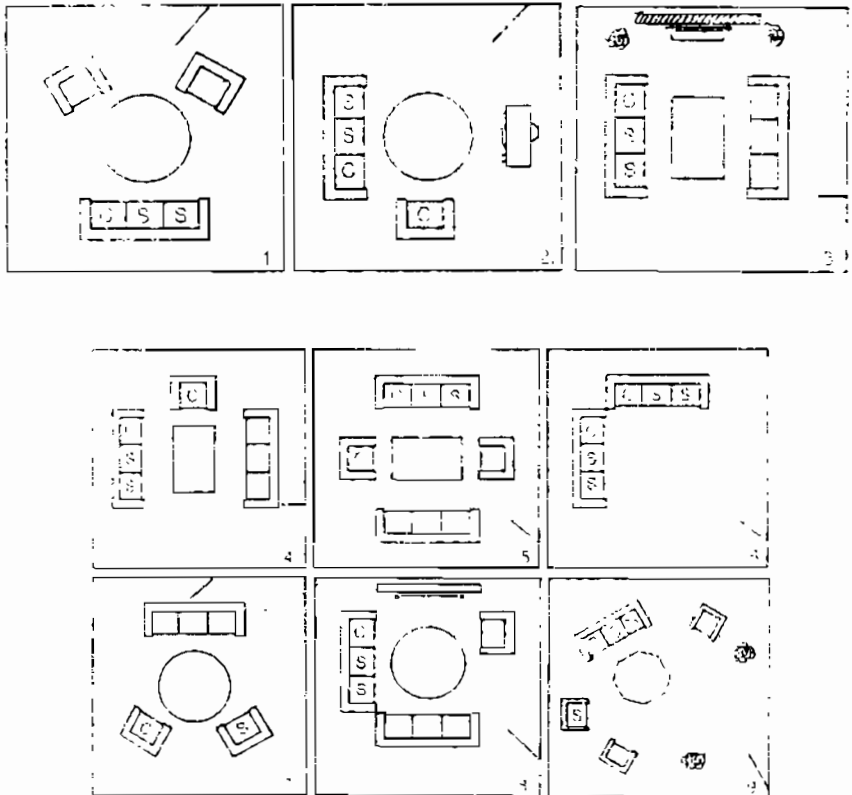

Hình 7-6 : Phòng khách.

Phòng tắm.

Phòng tắm là nơi mà nước sẽ vào và đi ra - biểu tượng cho tiền bạc - nước đại diện cho vấn đề tài chính của người cư ngụ. Hãy tránh đặt nhà vệ sinh đối diện với cửa ra vào để bạn thấy nó khi bạn bước vào, nếu không người cư ngụ sẽ cảm thấy tổn thất về mặt tài chính, hỗn loạn về mặt sức khỏe, hoặc có hôn nhân không tốt đẹp. Một phòng vệ sinh giấu kín là tốt nhất (xem ảnh 7A)

Giải Pháp : Hoặc là đặt phòng vệ sinh ở nơi xa nhất so với cửa, hoặc là xây nên một căn phòng vuông vút hoặc màn che để ngăn cách nhà vệ sinh bởi bất kỳ người nào bước vào. Những cách khác là treo một chuông gió giữa cửa ra vào và nhà vệ sinh hoặc đặt một tấm gương phía bên ngoài cửa.

Một nhà tắm nên sáng sủa và thoáng không được chật chội. Những bức tường nhà tắm có màu nhạt, như màu xanh dương, xanh lá cây hoặc màu hồng sẽ giúp duy trì được sự hòa hợp trong hôn nhân và gia đình. Ảnh số 7B chỉ ra một nhà tắm với một nhà vệ sinh kín đáo nằm phía sau cửa và các bức tường có dán kín sẽ phóng to không gian và mang lại quang cảnh đẹp đẽ hơn.

Đây là một vài ví dụ.

- 1-2 Đây là cách bố trí phòng tắm tốt nhất.
- 3 Đây là vị trí phòng tắm xấu nhất.

Giải Pháp : Hãy đặt một rào chắn - một tấm màn hoặc một tấm bình phong để ngăn phòng vệ sinh khỏi cửa.

4 Vị trí này xấu nhất nhưng có thể tùy liệu theo cùng cách như hình số 3 ở trên.

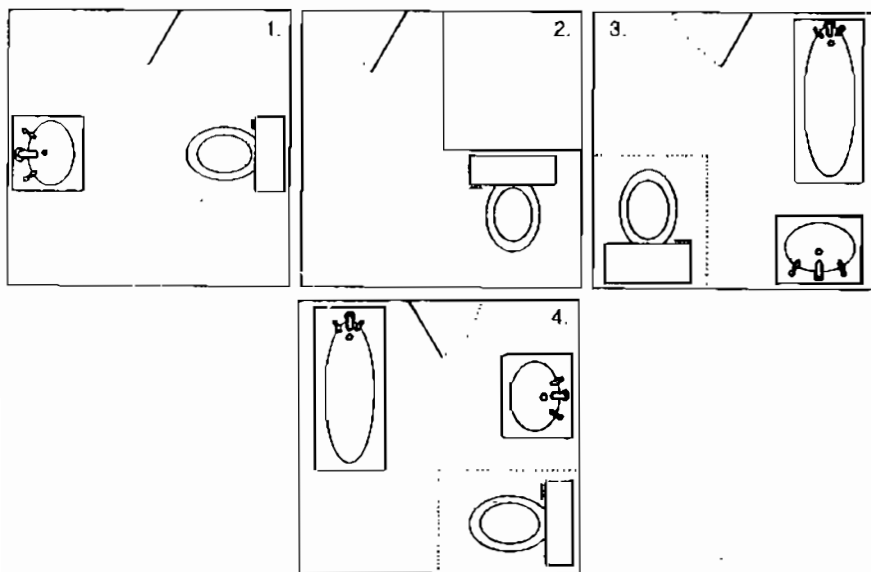

Hình 7-7 : Phòng tắm.

Ánh sáng.

Trong khi những ngọn đèn và ánh sáng thường được dùng như là các giải pháp cơ bản trong phong thủy để chữa lại sự mất cân đối về kích hoạt và làm lưu thông dòng khí, ánh sáng nói chung ở một nơi có thể ảnh hưởng đến tâm trạng, thái độ, và tính hiệu quả của

những người cư ngụ, đèn đuốc thường biểu tượng cho mặt trời và được xem là quan trọng cho sức khỏe, sự lưu thông êm dịu của dòng khí - càng sáng hơn thì càng tốt hơn. (Nếu một bóng đèn bị đứt, hãy thay thế nó với một bóng đèn khác cũng có cùng độ sáng hoặc sáng hơn). Có những ngoại trừ cho điều này. Một căn nhà tối tăm có thể làm nản lòng những người cư ngụ, nhưng đôi khi ánh sáng yếu có thể giúp cho công việc trong một nhà hàng. Ví dụ, một chuyên gia phong thủy đã thăm viếng nhà hàng Elaine ở New York, đã phê bình rằng không khí tối tăm đã tạo ra một tâm trạng dễ chịu và thư giãn. Mặc khác, ông nói, ở một nhà hàng Auntie Yuan, các đèn chiếu nhấm vào các bình hoa nhỏ giống như các mặt trời bé nhỏ ' sẽ mang đến cả dòng khí của những người thực khách và vận may của nhà hàng.' (Hãy xem ảnh 16C).

Màu sắc bức tường và đồ đạc.

Màu sắc bức tường và đồ đạc phụ thuộc vào kích thước của một căn nhà hoặc một văn phòng và tùy thuộc vào độ sáng của nó. Thường thì nếu một căn nhà hoặc nơi làm ăn quá lớn hoặc có nhiều ánh sáng, màu sắc của các bức tường và đồ đạc nên có màu sậm hoặc nhạt.

Tuy nhiên, nếu ánh sáng không đủ mạnh hoặc ngôi nhà quá nhỏ, các màu sáng sẽ làm nó có vẻ sống động.

Những màu đặc biệt có thể làm tô điểm cho các vị trí của nhà cửa và văn phòng, ở nhà, phòng ngủ và

phòng tắm nên sơn nhiều màu: màu xanh dương, màu hồng hoặc màu xanh lá. Một người bán nữ trang nên tránh trang trí bằng màu vàng. Điều này bởi vì có một ngôn ngữ của Trung Quốc nói:

‘ Một người già yếu thì cũng giống như một vòng ngọc thạch màu vàng. ’

Điều này bao hàm rằng ở một số điểm nhất định nó sẽ mất cá giá trị của nó. Một căn nhà ở bờ biển, một tiệm bán cá hoặc một nhà hàng bán hải sản thì sẽ tốt đẹp nếu trang trí bằng màu xanh lá - màu của những con tôm, tôm hùm và cua còn sống, kết quả của dòng nước mang lại tiền. Trang trí bằng màu đỏ, màu của nấu nướng - màu của các hải sản đã nấu và do đó là màu chết, không nên dùng trong trường hợp này. Nó chung, màu đỏ là một màu tốt.

CÔNG VIỆC VÀ NƠI LÀM VIỆC.

Phong thủy đối với nhiều người Trung Quốc xét về phương diện văn phòng, chủ yếu là nghệ thuật của việc quản lý kinh doanh. Thực vậy, giờ đây các công ty Phương Tây đã và đang kết hợp các chiến lược đầy năng lực từ phương Đông (các thực tập trao đổi của các võ sĩ đạo và các sân tập võ), phong thủy đã cống hiến một cách khác để thu lợi nhuận mà không cạnh tranh. Các nhà hàng Phương Tây và Phương Đông, các ngân hàng, các công ty khắp châu Á và nước Mỹ đã đến truy vấn các chuyên gia phong thủy. Một vị phó chủ tịch điều hành ở ngân hàng Citibank đã nói rằng, ‘ Chúng tôi luôn luôn nhờ ai đó gọi một chuyên gia phong thủy để

kiểm tra văn phòng ở Châu Á của chúng tôi - nếu chúng tôi không làm thì ban chỉ huy tại Trung Quốc của chúng tôi có lẽ sẽ bỏ.' Thực vậy, một khách hàng của Citibank đã chế nhạo việc lợi nhuận có thể được cải thiện nếu tin vào phong thủy, vì thế làm hao tổn chi phí trong việc cân đối tài khoản của người đó hết sức lời lao. Nhưng không chỉ riêng Citibank; các công ty Chase Asia, Paine Webber, McKinsey, Moorgan Bank và các văn phòng khác của tờ báo *Asian WallStreet Journal* đều áp dụng phong thủy.

Một vài tháng sau khi người quản lý của ngân hàng Chase Asia - người đã bỏ qua lời cảnh cáo của một nhà phong thủy - đã bị chết trong một tai nạn máy bay ở Kuala Lumpur, Chase đã được sắp xếp lại. Các nhân viên của ngân hàng đã đặt lại vị trí của phòng điều hành dựa vào lời khuyên của một nhà phong thủy như là một lý do để dời chỗ. Văn phòng bất hạnh của nhà quản lý này bị dẹp ra một bên, và chính tòa nhà cũ của Chase cũng là một ám ảnh của phong thủy. Và những người khác, các cửa sổ có dạng hình quan tài nhìn vào nghĩa địa ở thung lũng Happy Valley đã làm rắc rối thêm. Ngày nay, *Asian Wall Street Journal* đã chứng cứ một tòa nhà mà ban điều hành đã dựa vào sự bảo vệ của các nhà phong thủy.

Ngân hàng Hồng Kông và Thượng Hải đã trả một chuyên gia phong thủy 500 đôla để được khuyên về việc thiết kế phòng làm việc đồng thời của vị chủ tịch trong khi đang dựng trụ sở chính mới của họ. Họ còn dựa vào

các lời khuyên về phong thủy để quyết định xem khi nào và nơi đâu để đặt lại những con sư tử bằng đồng đã nằm ngay lối ra vào của tòa nhà cũ, và hướng mà chúng nên quay mặt về. Khi mở ra một chi nhánh ngân hàng, họ đã sử dụng một nhà phong thủy để chọn ngày thích hợp, để đặt được vị trí và hướng của lối vào, và khai trương tại một buổi lễ công khai.

Vị phó chủ tịch của ngân hàng là Donald Dougherty đã nói, ‘ Chúng tôi vừa dùng một người khi đặt trụ sở chính của chúng tôi ở Hồng Kông và đó là lý do tại sao chúng tôi phải tìm nhà phong thủy tốt nhất tại Hồng Kông, vì thế cho nên là người Trung Quốc đã xem trọng chúng tôi. ’ Norman Foster là kiến trúc sư của những gì được cho là danh dự nhất về tòa nhà đất tiền nhất thế giới đã truy vấn một chuyên gia phong thủy trong các giai đoạn thiết kế của mình.

Thực vậy, khi trụ sở chính này mở ra vào năm 1986, một nhà phong thủy đã kề cận bên để giúp khai trương ở những phần quan trọng nhất, linh thiên nhất của buổi lễ. (Ngay dù vậy, người Trung Quốc vẫn cho rằng nó có phong thủy xấu. Một vài người thậm chí đã rút tài khoản của mình, lợi tức của họ sẽ bị suy sụp và đồng tiền của họ sẽ giảm và thoát ra khỏi cửa và tất cả những gì họ dành dụm sẽ bị mất.

Khi McKinsey và Company, một nhóm điều hành truy vấn đặt tại New York mở ra một văn phòng ở Hồng Kông vào 1986, họ đã chọn một tòa nhà có sàn và văn phòng theo con số hên - hầu hết là con số 8 tốt đẹp trong

Chúng. Trong khi gặp các tầng, kiến trúc sư đã đề nghị họ nên thuê một nhà phong thủy, người sẽ chọn vùng để tiếp tân nên đặt ở đâu và các bàn giấy nên hướng về phía nào. Ông cũng đã đề nghị dùng màu đỏ trong phòng khách, và đặt một viên đá ở trong góc của phòng làm việc người điều hành. Theo nhà điều hành, không có người Trung Quốc nào sẽ làm việc ở đây nếu không có sự tán thành của một chuyên gia phong thủy. Ông nói, 'Chúng tôi đã làm điều này như là một cần thiết về mặt văn hóa, nhưng ban chỉ huy của chúng tôi lại thích nó, và khách hàng của chúng tôi lại có khuynh hướng đến văn phòng nhiều hơn, bởi vì họ cảm thấy rằng đó là những điềm tốt và có không khí tốt. Hình ảnh của chính chúng tôi bây giờ đã được tăng cao vì đã chỉ ra rằng chúng tôi hiểu biết những nhu cầu văn hóa của họ'.

Không chỉ những người Trung Quốc nghiêng về các kinh nghiệm của phong thủy. Một vài thương gia và một vài nhà ngân hàng của Mỹ đã quay về từ Viễn Đông đã áp dụng phong thủy, và đã khẳng định rằng nếu không có nó thì họ đã không thành công.

William S. Doyle, phó chủ tịch điều hành của một hãng quảng cáo tại New York, đã gửi sơ đồ của tòa nhà văn phòng 16.000 bộ vuông đến một chuyên gia phong thủy ở Hồng Kông, đã giải thích rằng, 'Người ta không hiểu, đó là tri thức của 3.000 năm. Đó cũng là một nghệ thuật, một hình thể, và một lý do cho cách nó thực hiện. Nó rất thực tế và giáo điều - nhưng không giống như

những nhà thiết kế điện khùng thường đẩy tới đẩy lui đồ đạc trong nhà.'

Vị trí của bàn giấy.

Trong bất kỳ công việc làm ăn nào, mỗi quan tâm đầu tiên của phong thủy là văn phòng của ông quản lý. Người Trung Quốc tin rằng toàn bộ vận may của một công ty tùy thuộc vào vị trí tốt của vị chủ tịch và vị quản lý của nó.

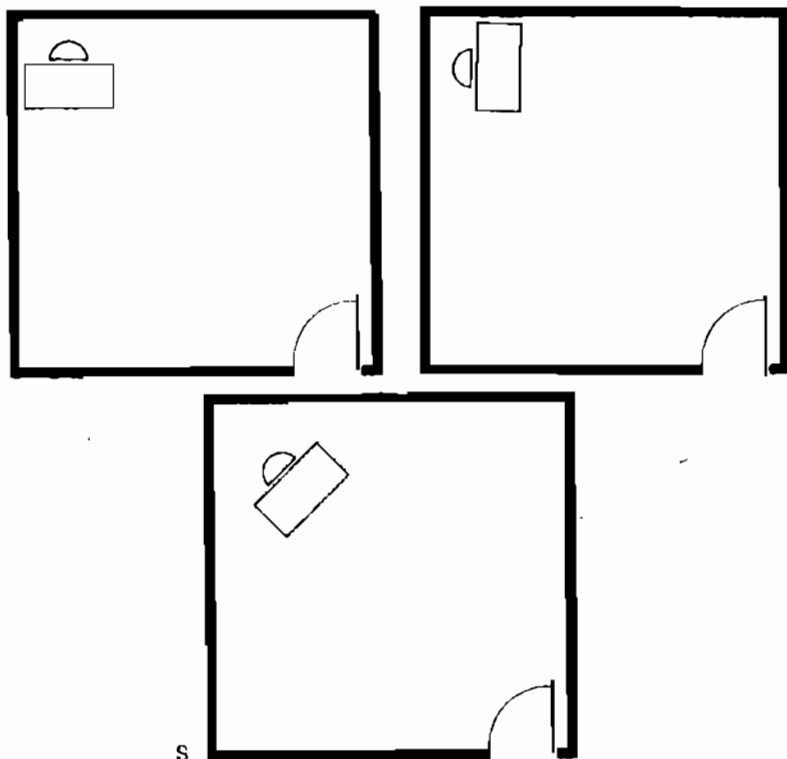

Hình 7-8 :Vị trí tốt của bàn làm việc trong Phòng.

Vị quản lý có thể ngồi trong vị trí chỉ huy để khẳng định quyền lực trên các nhân viên của mình. Quyền lực thường phát ra từ góc xa nhất của văn phòng so với lối vào. Các luật này cơ bản là năng lực; theo kiểu của Trung Quốc đã đưa khái niệm đặt quyền lực và trong một quyển sách gần đây nhất về phá hệ và sự thực hiện quyền lực.

Thực vậy, một nhà điều hành đã thường xuyên gây gổ với đồng nghiệp của ông ấy ở một xí nghiệp nhỏ tại Los Angeles đã nhận thấy rằng khi công ty dời đi và ông đã có văn phòng của mình, mọi thứ đã bắt đầu thay đổi theo kiểu của ông. Một đồng nghiệp ở văn phòng kiến trúc Skidmore, Owings & Merrill tại New York, ông đã từ chối dời đến một văn phòng mới, theo lời khuyên của một chuyên gia phong thủy. Đó là một căn phòng khó chịu mà chẳng ai muốn bước vào vì phải đi qua một lối đi hẹp vào ngòan ngèo. Ông nói rằng thường thì những người trong văn phòng thường xuyên cãi vả với các đồng nghiệp. Giờ đây căn phòng đã sửa đổi lại trông có vẻ dễ chịu hơn, bà nói rằng các cộng sự của bà đã ngạc nhiên trước quyền lực văn phòng của bà. Cũng như đồ đạc quan trọng nhất ở trong một căn nhà nên đặt ở góc chéo so với cửa, một bàn làm việc trong một văn phòng cũng nên đặt như thế. Đó là vị trí quyền lực để có sự kiểm soát tối đa, sự tập trung và quyền lực. Những công nhân những người làm việc ở đó sẽ có quang cảnh rộng lớn nhất và cảm thấy có quyền trong vị trí của họ. Đó là nơi tốt nhất để mở rộng công việc làm ăn. Vị trí này cũng tránh được bị giật mình khi

đang làm việc - sẽ làm mất cân bằng dòng khí và cản trở công việc vì việc này thường làm cho người ta trở nên hỗn loạn bối rối và phần nào bực mình. Nếu như một bàn làm việc không thể đặt ở góc chéo so với cửa, hãy đặt một tấm gương để phản chiếu lại bất kỳ người nào bước vào. Các tấm gương cũng lôi kéo quang cảnh của dòng sông tiền bạc và làm tăng được vùng không gian nhỏ bé của căn phòng (xem ảnh 14).

Có rất nhiều câu chuyện về tính hiệu quả cho việc bố trí bàn làm việc đúng đắn. Một ví dụ là một nhân viên của một tạp chí nghệ thuật đã làm việc trong hơn 2 năm mà không tặng được lợi nhuận. Bà cũng chẳng có bạn trai. Trong nỗi bực mình, bà đã tìm đến lời khuyên phong thủy. Nhà chuyên gia đã khuyên bà di chuyển bàn làm việc ra xa khỏi tường, để bà có một quang cảnh chỉ huy ngay cửa. Trong một hai ngày, bà nói bà cảm thấy có một thay đổi tích cực, và trong một tháng bà không chỉ được tăng lương mà còn có rất nhiều người theo đuổi. (Khi bà phải di chuyển văn phòng của mình, và bị ngăn cản không được dời bàn giấy để nhìn đối diện cửa, bà đã mất công việc và những mối quan hệ mới tìm được.)

Một nhà xuất bản sách tại New York đã đau khổ vì làm việc quá sức và bị rối loạn thần kinh đã mời một chuyên gia đến văn phòng của ông. Bàn làm việc của ông không nhìn vào cửa cái (hình 7-9). Một tuần sau khi ông đã dời bàn đối diện với cửa, cả công việc và sự rối loạn tinh thần đã biến mất.

‘ Tôi không biết là có đúng hay không, nhưng bây giờ tôi cảm thấy tốt hơn rõ ràng,’ ông đã phê bình. Năm tháng sau, ông được thăng chức lên trưởng ban biên tập, và ông đã nói, ‘ Tôi cho rằng tôi có thể tin vào phong thủy. Thật thành công quá mức đối với tôi đến nỗi là những chủ bút khác cũng đã di chuyển bàn làm việc của họ nữa ’.

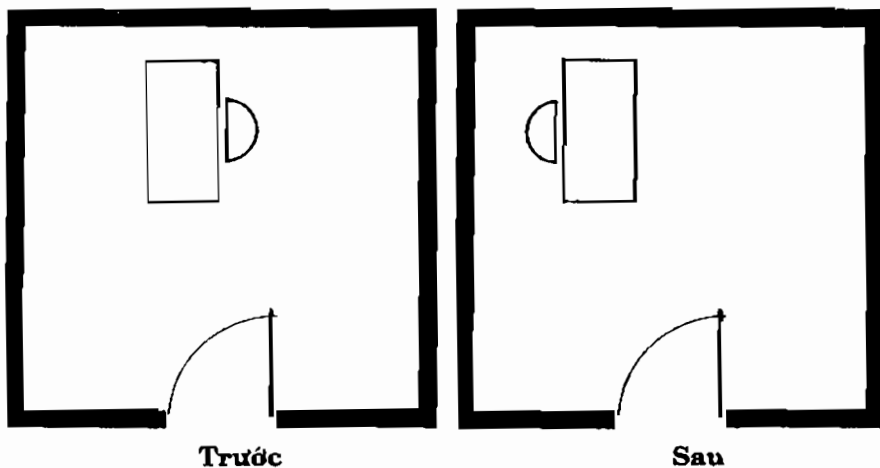

Hình 7-9 : Bàn của biên tập viên

Quay lưng của mình về bất kỳ cửa nào - ngay dù là cửa lò sưởi hay cửa sau - có thể mang đến sự xui xẻo.

Nhiều thứ đã xảy ra đằng sau lưng của mình. Một nhân viên ở ngân hàng California đã di chuyển ghế làm việc của bà khỏi cửa sau theo lời khuyên của một chuyên gia phong thủy. Không lâu sau đó người kế tiếp nằm trong cùng dây với bà đã mất việc (xem minh họa hình 7-10).

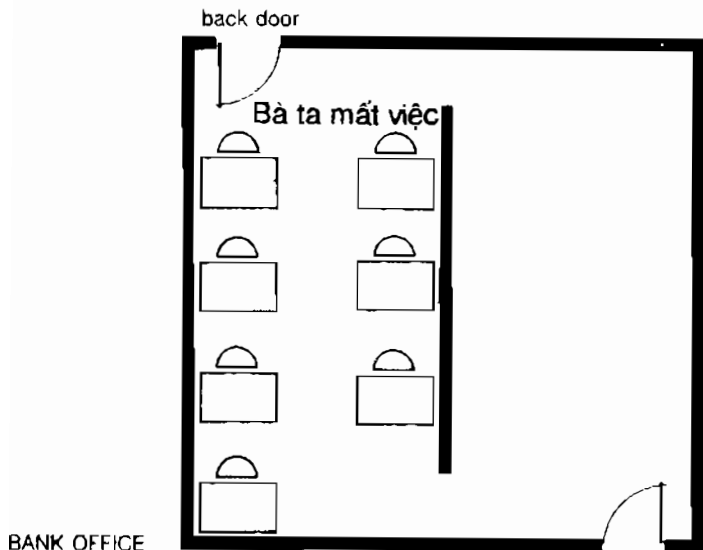

BANK OFFICE

Hình 7-10

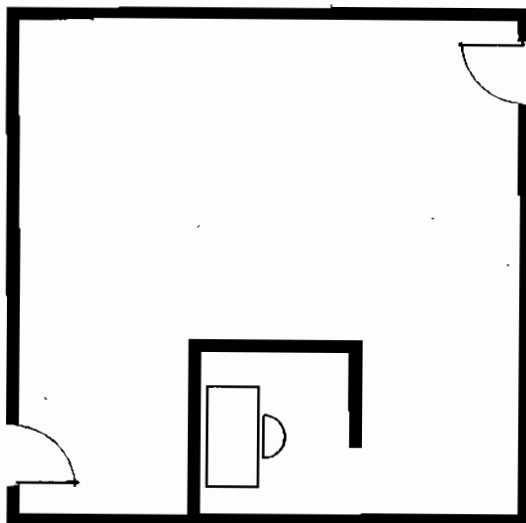

Hình 7-11

Ngồi với lưng của mình hướng về cửa là tìm đến phiền toái. Trong một văn phòng của viên quản lý của một công ty lớn ở California, ba giám thị điều hành không chỉ thất bại mà còn bị giáng chức trong vòng 6 tháng. (Xem minh họa hình 7-11).

Hãy tránh các cửa sổ có kiếng bên trong đặt đằng sau lưng bạn. Một nhà quản lý xí nghiệp, một kỹ sư đã mua một tiệm bánh mì chuyên bán sỉ ở khu vực Monterey Peninsula đã gần như bị phá sản; ba người chủ trong 5 năm đã liên tục bị thua lỗ. Ông đã gặp phải các vấn đề về lao động : các công nhân lười biếng không có đạo đức và năng xuất thấp, kỹ thuật làm việc thì tồi tệ và sản phẩm làm ra có chất lượng thấp.

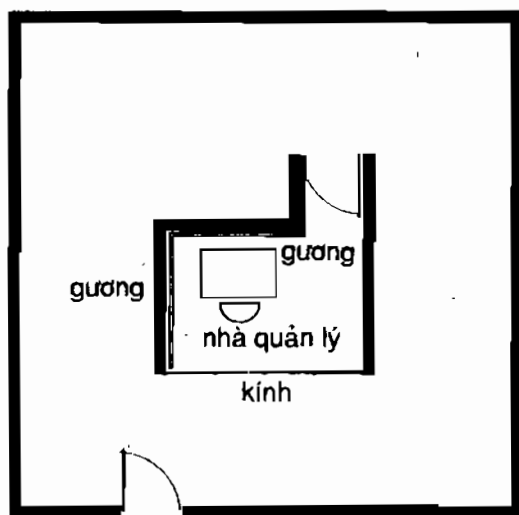

Hình 7-12 : Tiệm bán bánh mì.

Bằng cách dùng cả xuất thế lẫn nhập thế, ông đã làm thay đổi được công ty. Trong các thay đổi về phong thủy là các tấm gương ông đã đặt để làm tăng đôi công việc, làm dịu dàng cho luồng khí, và giải quyết được sự bất định của cánh cửa sổ nằm đằng sau lưng bàn giấy của ông. (Ông cũng đã điều chỉnh vị trí quý nhân. (xem chương 8). Sau đó không lâu, một trong những tiệm bánh mì của ông đã tạo được sản phẩm có chất lượng cao và tiệm đã sản xuất ồ ạt và bán rất chạy. Ông nói rằng, ‘ Tôi không biết tại sao nhưng phong thủy đã tạo hiệu quả tốt ’.

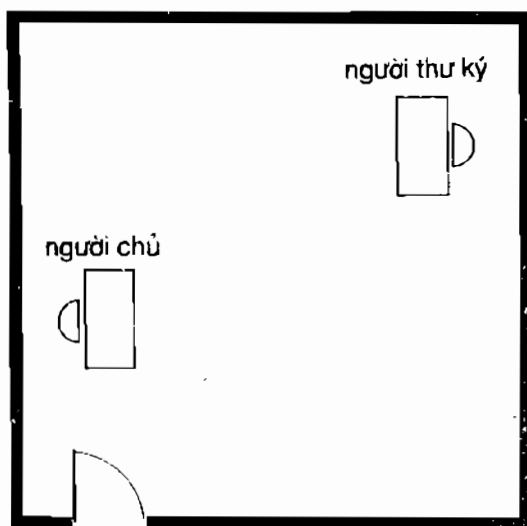

Hình 7-13

Thái độ và hình dạng của những người khác cũng bị ảnh hưởng bởi vị trí của bàn làm việc. Nếu người chủ ngồi quá gần ở cửa ra vào, ông sẽ bị đối xử hoặc bị coi thường, trong khi nếu một người thư ký có vị trí thấp lại

ngồi ở vị trí tốt thì có thể điều hành công việc trong văn phòng.

Những nhân viên ngồi gần cửa ra vào sẽ có khuynh hướng nghỉ việc sớm hơn trước khi hết giờ làm việc và thường tránh việc làm quá giờ (hình 7-14). Họ sẽ lưu ý quá nhiều đến cửa ra vào và thường suy nghĩ đến chuyện quay về nhà.

Giải Pháp : *Hãy treo một tấm gương để lôi kéo lại sự chú ý của nhân viên khỏi cửa ra vào.*

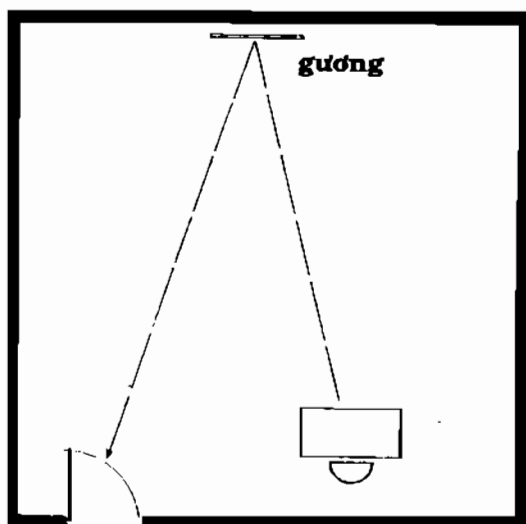

Hình 7-14 : Phòng làm việc nhân viên nghỉ việc sớm.



Hình 7-15 : Vị trí phiên toái chỗ ông chủ không thích hợp

Một vị trí phiên toái khác là vị trí mà trong đó ông chủ (boss) lại ngồi trực tiếp trước mặt nhân viên của mình, hoặc là đối diện với ông, hoặc là đối diện với lưng của ông (hình 7-15), sẽ làm rối loạn luồng khí của nhân viên.

Giải Pháp : *Hãy đặt một chén nước, có cá hoặc không có cá, hoặc một quả cầu thủy tinh chặn giấy trên bàn làm việc để tạo ra không khí an bình hơn.*

Một vài văn phòng trông giống như là lớp học. (hình 7-16) Đây là một vị trí mà trong đó người chủ ngồi gần cửa ra vào, giống như một giám thị ngồi canh học trò không được chạy ra khỏi lớp.

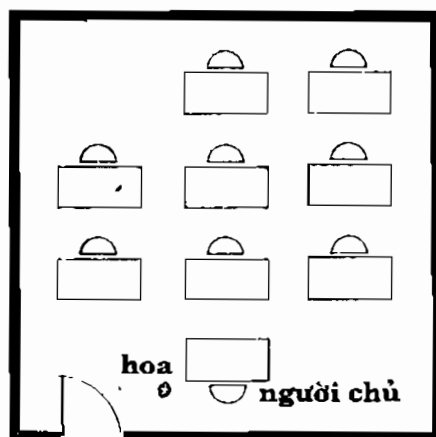

Hình 7-16 : Văn phòng trông giống như là lớp học.

Trong khi ông chủ có thể có một quang cảnh uy quyền, vị trí này sẽ làm nguồn khí của ông ta bất ổn. Tính khí xấu là hậu quả sẽ xảy ra cho toàn phòng làm việc, và công việc cũng như đạo đức sẽ thấp.

Giải Pháp: Hãy đặt một bó hoa tươi tắn - hoa thật hoặc nhân tạo - giữa người chủ và cửa ra vào để gây chú ý khiến cho người chủ nhận biết ai bước vào và đi ra, và cũng như là một vật để bảo vệ.

Trong những văn phòng nhỏ hơn và những phòng làm việc chung, sự bố trí bàn làm việc cũng tạo ra những điều kiện tốt đẹp. Sau khi vị chủ tịch của Vintage Northwest, một công ty sản xuất rượu của Washington State, đã di chuyển bàn giấy để tạo ra một biểu tượng bát quái, công việc đã được cải thiện một cách đều đặn.

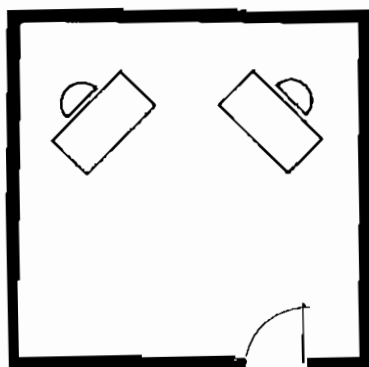

Hình 7-17 : Văn phòng với bàn giấy trông giống biểu tượng bất quái.

Lila Gault, phó chủ tịch của công ty này đã nói, ‘ Thật tuyệt vời, chỉ trong vòng 1 tháng mà mọi thứ đã được biến đổi tốt hơn. Trong khi chúng tôi không phải nỗ lực như trước. Dường như là năng lực làm việc đã gia tăng nhiều hơn. Và một ảnh hưởng tích cực về công việc văn phòng. Chúng tôi đã giao hảo với nhau tốt hơn ’.

Theo lời đề nghị của một chuyên gia phong thủy, một nhà nghệ sĩ ở New York đã dời bàn làm giấy của bà từ phòng ngủ cho đến tầng thứ 3 phía trên của ngôi nhà của bà - ở vị trí chỉ huy. Bà đã đặt bàn giấy của bà ở góc chéo so với cửa ra vào (xem ảnh 15) và kể từ đó sự nghiệp của bà đã phát triển và công việc của bà đã nhận được nhiều thuận lợi bất ngờ. Bà nói, ‘ Bất cứ khi nào tôi ngồi tại bàn làm việc này, tôi cảm thấy tự tin và luôn luôn gửi các thiệp mời của tôi từ đây ’.

Nếu một lối đi (thường được xem như là miệng của một con rồng) hoặc bất kỳ sức mạnh nào như là

một góc nhà hoặc một người có quyền lực nhắm vào bàn làm việc, khiến làm tổn hao luồng khí của bạn, hãy treo một chuông gió ở cạnh của bàn làm việc hoặc đặt một quả cầu thủy tinh trên bàn làm việc thẳng đường với lối đi. Vị phó chủ tịch ở ngân hàng Morgan có bàn làm việc đối diện với ông giám đốc điều hành, bất kỳ khi nào ông rời bỏ văn phòng, ông nói rằng ông cảm thấy tin tưởng hơn, tự tin hơn sau khi ông đã đặt một vật dẫn giấy bằng thủy tinh trên bàn làm việc của mình để bảo vệ chính mình. Các chậu kiểng cũng tạo ra được sự bảo vệ.

Với một sự hiểu biết về việc cân bằng và một vài kiến thức về các luật phong thủy, những người làm ăn có thể tự tạo ra phong thủy cho văn phòng của chính mình. Một người buôn bán rượu, một chủ bút tạp chí, và vị lãnh đạo của một tổ chức đã kể lại rằng có những cải tiến lớn lao trong việc hoạt động cá nhân cũng như là vận may của công ty họ sau khi họ đã thay đổi bàn giấy của mình để đối diện với cửa ra vào.

Có người nói rằng, trong vòng một ngày khi di chuyển bàn làm việc của mình, ông đã nhận được 20.000 đôla mà ông đã chờ đợi rất lâu và dường như đã lãng quên. Ngày kế tiếp ông nhận được một món tiền bất ngờ. ‘ Bây giờ tôi đã gắn chặt vào bàn làm việc của mình. ’ ông nói với một nụ cười.

Một vài văn phòng là một thiết kế mở, với các bàn giấy không thể di chuyển. Nếu bạn đối diện với một bức tường, hãy treo vào một tấm gương trên tường hoặc để một tấm gương trên bàn làm việc. Nếu một tấm gương

không được phép treo trên văn phòng, hãy bí mật đặt nó trong tủ kéo bàn làm việc đối diện với hướng cần thiết như là một sự bảo vệ có tính cách biểu tượng.

quả cầu thủy tinh chặn giấy

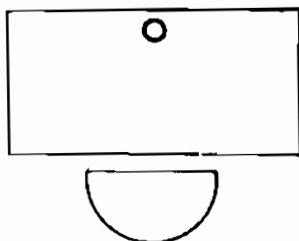

Hình 7-18

Máy vi tính

Theo các chuyên gia phong thủy hiện đại, các máy vi tính cũng ảnh hưởng khí. Các máy vi tính tốt đẹp có thể, làm linh hoạt và kích hoạt cho văn phòng. Chúng có thể làm tăng sự thông thái và kiến thức. Tuy nhiên, những người làm việc trên máy tính có thể nên đối diện với cửa ra vào, nếu không người đó sẽ chịu sự cân bằng và rối loạn tâm trí sau một thời gian. Một nhà điều hành ngân hàng ở New York đã thấy rằng công việc của mình ít căng thẳng hơn và công việc mới dễ dàng để đạt được hơn khi mà ông đã di chuyển máy tính của mình theo sự đề nghị của một chuyên gia phong thủy, từ vị trí mà lưng của ông hướng về phía đối diện cửa ra vào.

Ông giải thích, ‘ Tôi cảm thấy ít bồn chồn hơn, tự chủ hơn và tôi có thể khống chế được những công việc mà trước đó có vẻ như là quá khó khăn ‘.

Các quầy thu tiền.

Trong các cửa tiệm và nhà hàng, các quầy thu tiền nên đặt ở vị trí sao cho nhân viên thu tiền có một quang cảnh tốt về cửa ra vào, điều này sẽ làm nhân viên đó quan sát khách hàng mình kỹ hơn và canh chừng trộm đạo. Một tấm gương treo đằng sau, quầy thu tiền sẽ giúp gia tăng được lợi nhuận bằng cách kéo vào trong công việc và nhân đôi nội dung của quầy thu tiền một cách biểu tượng, trong một nhà hàng các tấm gương được treo đằng sau quầy và các hàng chai rượu được tăng đôi về số lượng rượu bán ra và tạo ra một cảm giác về chiều sâu. Các thứ bổ sung hấp dẫn khác, như là các chậu kiểng, bông hoa, và màu sắc cũng có thể phục vụ cho chức năng tạo biểu tượng và thu hút được khách hàng (xem ảnh 16b).

CHÍNH TRỊ.

Mặc dù kiếm tiền gần như là công việc là mục tiêu chính yếu của phong thủy, người Trung Quốc từ lâu đã dùng nó cho các quyền lực chính trị. Có lẽ là văn phòng đầu tiên được sắp xếp theo kiểu phong thủy đó là căn phòng của các vị hoàng đế Trung Quốc xa xưa. Trong hàng ngàn năm, những chuyên gia đã phải tìm ra nơi một vị hoàng đế có thể ngồi được và quay mặt về hướng nào để có sự cai trị, quyền lực và sự đứng đắn trên toàn lãnh thổ.

Người Trung Quốc tin rằng ngai vàng của hoàng đế là sức mạnh của một quốc gia, và nếu vận mệnh của vị hoàng đế này tốt đẹp hay rủi ro, quốc gia cũng sẽ được hưởng theo. (Ở Washington, một vài chính trị gia ở các bộ phận cao cấp đã tìm đến truy vấn Lin Yun, chủ yếu là vì các mục đích phong thủy.)

Sau khi nghiên cứu một bức tranh ở văn phòng Oval Office tại nhà trắng, một chuyên gia phong thủy đã đề nghị sửa đổi đôi chút có thể cải thiện được vận mệnh của vị tổng thống và nước Mỹ.

Ví dụ, ông nói, vị tổng thống đã ngồi quá gần với bức tường đằng sau ông. Để giải quyết sự mất cân bằng này, bàn làm việc nên di chuyển về phía trước khoảng 5 inch. ' Điều này không chỉ cải thiện được danh dự và quyền lực của ông ấy - giúp khí của ông ấy tăng lên và lưu thông - mà còn mở rộng được quan điểm của ông ấy, khởi mở được tâm trí của ông ấy về những đường hướng mới để giải quyết các vấn đề quốc gia. Điều này rõ ràng là sẽ ảnh hưởng đến tương lai của quốc gia tốt hơn.' Ông còn thêm rằng điều này sẽ tốt không chỉ đối với sức khỏe và sự an toàn cá nhân của vị tổng thống, mà còn cho sự thanh bình và minh mẫn của đầu óc.

Ông cũng đã đề nghị di chuyển chiếc ghế dài trắng của vị tổng thống về phía một đá xiên để tạo ra một hình thế bát quái. Kiểu dáng của những chiếc ghế cũng rất quan trọng. Những chiếc ghế có lưng dựa chắc chắn là tốt nhất để bảo đảm rằng các vị cố vấn và bạn bè sẽ hỗ trợ nhau hơn.

Và để tạo ra một biểu tượng vinh quang, ông đề nghị rằng treo một vật trang trí ở phía trên cửa sổ chính. ' Một bông hoa đỏ, một bức tranh hoặc một bóng đèn cũng được, nhưng nếu treo huy hiệu của vị tổng thống là tốt nhất.' Bất kể ai làm Tổng thống, chiếc ghé của ông sẽ đại diện cho sức mạnh của một quốc gia. Vật trang trí sẽ làm tăng được dòng khí của vị Tổng thống và của quốc gia. Nếu ông không đạt một huy hiệu, vị Tổng thống cũng sẽ thực hiện quyền lực của mình, nhưng không chắc là sẽ điều khiển được quốc gia.

CHUÔNG BÁO TRỘM HUYỀN NHIỆM.

Phong thủy cũng được dùng cho mục đích an toàn. Sau khi một ngân hàng California bị cướp cách đây một thập kỷ, chủ nhân của nó đã tìm đến sự giúp đỡ của phong thủy. Vị chuyên gia này khuyên cáo nên đặt một cái chuông ở cửa ra vào gần vùng làm việc để phát lên tiếng chuông mỗi lần cửa được mở. Dù là một cái chuông đơn giản nhưng nó sẽ có hiệu quả cao, ông nói. chuông sẽ làm rối loạn những người tính cướp bóc. Milton Glaser, một nhà thiết kế đồ họa, sau khi đã bị cướp đến 6 lần, đã đặt một cái đồng hồ đỏ và một hồ cá với 6 con cá đen như là một biểu tượng của hệ thống bảo mật an toàn. Cả ông và nhà băng đã không bị cướp kể từ đó.

Một phương cách huyền bí khác là bảo vệ cho một công việc làm ăn để bảo vệ cho một công việc làm ăn và đặt gần quày thu tiền - một cái bình - biểu tượng cho hòa bình - với một dải băng đỏ, và treo một sáo tre cột

một dải băng đỏ phía trên nó. Chiếc sáo này tượng trưng cho biểu tượng thanh gươm sẽ bảo vệ lợi nhuận và các người chủ và như là một đường ngầm để thông luồng khí lên phía trên qua những phân đoạn bên trong ống sáo để giúp cải thiện được công việc, hãy xem ảnh chụp 16A. (Nếu các sáo này được treo sai cách, sẽ làm dòng khí hướng xuống, và công việc sẽ thất bại. Điều này đã xảy ra cho một cửa hàng ở California; công việc làm ăn đã tăng lên khi các sáo này quay đúng hướng). Nếu một vùng nằm bên ngoài có tính nguy hiểm, một loạt các cửa hai cánh có thể giúp đỡ để ngăn chặn luồng khí nguy hại bên ngoài.

TRANG TRÍ NỘI THẤT THEO QUAN NIỆM PHONG THỦY

CHƯƠNG 8 BÁT QUÁI

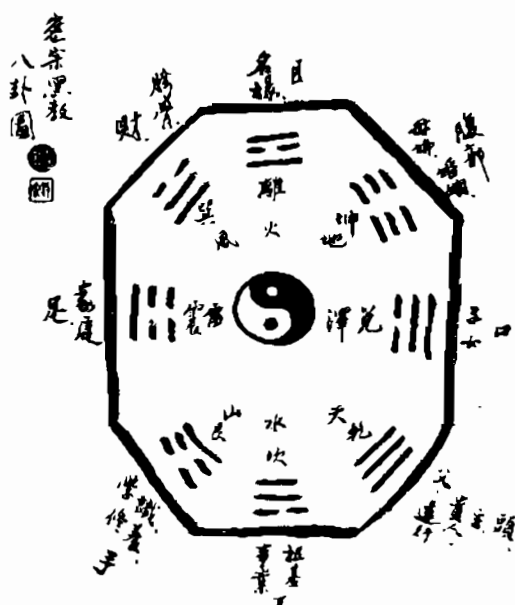



BÁT QUÁI

Việc áp dụng những phương pháp thực tế thêm vào để tô điểm cho hoàn cảnh của mình, người ta có thể cải thiện khí bằng cách áp dụng một nguyên tắc triết lý, bát quái của y dịch - vào một mảnh đất, một ngôi nhà, một căn phòng, một món đồ trưng bày, hoặc một người. Dù là sự huyền bí cổ xưa, nó có thể được áp dụng cho đời sống hàng ngày theo một cách ít nhiều thực tế hơn. Toàn bộ quá trình dựa vào hình thể bát quái nội tại. Đó là một hình 8 cạnh được phân chia thành 8 tình huống của đời sống - hôn nhân, danh tiến, phú quý, gia đình tri thức, sự nghiệp, quý nhân phù trợ, và con cái. Các chuyên gia Mặt Trời hắc phái đơn giản là nhờ hình đồ bát quái và áp đặt nó vào các căn phòng, các tòa nhà và ngay cả giường ngủ.

Họ dùng bát quái như là một đường lối chỉ đạo để cắt nghĩa đời sống và các vấn đề của một người và như là một giải pháp để giải quyết chúng. Bởi vì mọi người đều gặp phải những phiền toái và bất hạnh - trong hôn nhân, trong công việc, hoặc với con cái - bát quái đã trở thành một bản đồ của các quy định đời sống con người. Người Trung Quốc tin rằng một sự hiểu biết về bát quái và quan hệ của nó với nhà cửa, thân thể, và vận may sẽ cho phép họ làm chủ được vận mệnh của mình một cách huyền bí.

Nhiều câu chuyện đã được kể về việc ngăn chặn bàn tay định mệnh bằng cách 'điều chỉnh' hình đồ bát quái. Một sinh viên ở California đã tuyên bố rằng cô ta được nhận vào trường cao đẳng theo ý muốn của mình sau khi đã kích hoạt vùng tri thức trong phòng ngủ của cô. Một chủ xí nghiệp nói rằng công việc làm ăn đã cải thiện một cách đều đặn khi ông đã hiệu chỉnh vị trí "quí nhân phù trợ" trong văn phòng của ông. Một chủ nhà hàng đã đổi mới toàn bộ khi một chuyên gia phong thủy khuyên bà nên đặt quây thu tiền ở trong vùng phú quý. Điều này cũng có thể là tự kỷ ám thị, nhưng nhiều người đã tin như vậy.

Sự áp dụng của bát quái rất đơn giản: nếu hôn nhân của một người gặp rắc rối, anh ta có thể điều chỉnh vị trí 'hôn nhân' trong phòng ngủ của anh ta. Hoặc nếu một thương gia muốn cải thiện tài chánh của ông ta, ông ta có thể tăng cường cho vùng 'phú quý' của văn phòng hoặc nhà ông ta.

Bất kỳ một trong chín giải pháp cơ bản nào - các tấm gương, chuông gió, đèn, và v.v...(xem chương 3) - cũng có thể được dùng để điều chỉnh hoặc tô điểm cho một vùng trong phòng hoặc đời của một người. Khi điều chỉnh vị trí bát quái, chín phương pháp này nói chung là có thể thay thế lẫn nhau được, phụ thuộc vào nhu cầu và sở thích cá nhân.

Ví dụ, nếu một người muốn tiền nhiều hơn, anh ta có thể đặt một chậu kiếng hoặc một chậu cá ở vị trí **Hsun** (cung tốn) của văn phòng anh ta, hoặc có thể là một chuông gió trong vị trí tốn của phòng ngủ anh ấy. Để gia tăng nấc thang sự nghiệp, anh ta có thể đặt một máy móc nặng hoặc một máy vi tính trong vị trí sự nghiệp **Kan** (cung khảm).

Một người dân ở San Francisco đã hi vọng rằng bà đã không để định mệnh khống chế nhờ vào việc tăng cường tám vùng của bát quái trong phòng ngủ của bà. Trong vùng hôn nhân, bà đã đặt một quả cầu thủy tinh và một chuỗi tám mươi một quả cầu nhỏ hơn. Chúng được treo trực tiếp trước cửa sổ phía Tây, làm tỏa đầy phòng khi mặt trời lặn với nhiều vòng cầu màu sắc, vì thế đã kích thích được một cuộc hôn nhân lâu dài. Bà đã đặt những chuông gió ở vị trí ' con cái ' và ' gia đình ' để bảo vệ cho con cháu mình - đó là những người từ chối dùng phong thủy - và để làm cho gia đình được ổn định. Trong vùng ' quý nhân phù trợ ', bà đã treo một kệ linh tinh nơi mà bà đã cầu nguyện với thượng đế và Đức Phật tất cả những mong ước của bà sẽ được trả lời

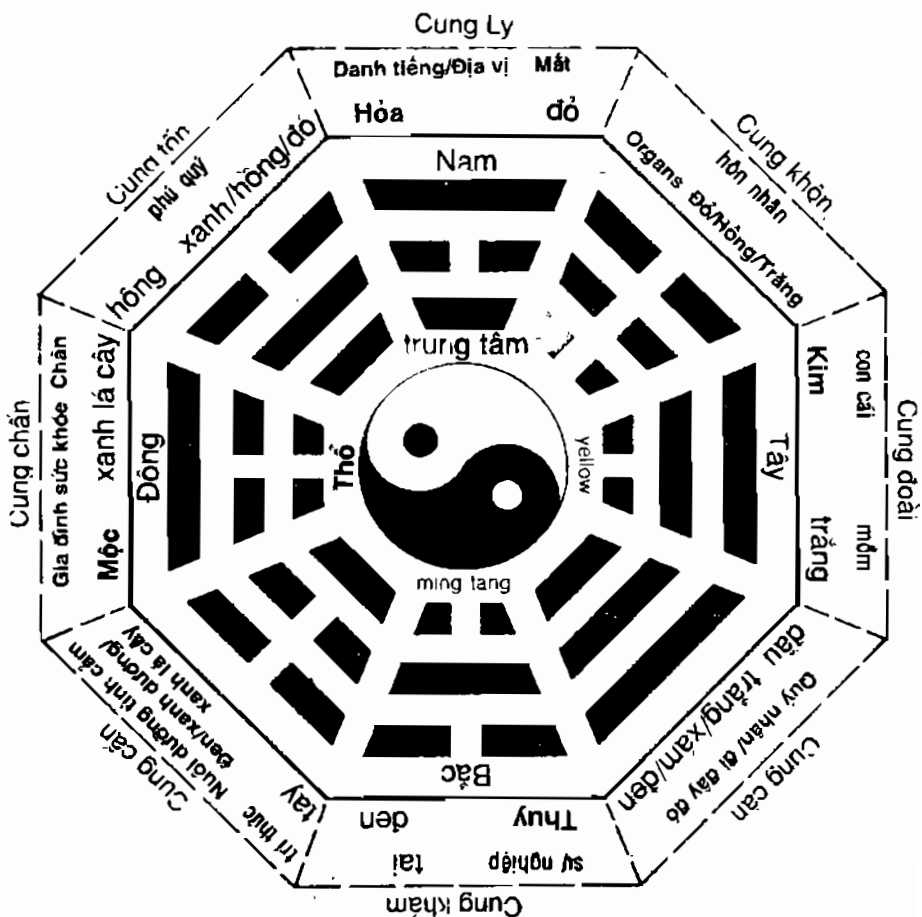

Bát quái và các phần tương ứng của nó.

Ở vị trí ' danh tiếng ' là một bông hoa bằng lụa, ở vùng ' phú quý ' bà treo hai chiếc sáo và trong vùng ' sự nghiệp ' là những bức tranh của con cháu bà.

Trong vùng 'tri thức' - lối vào của phòng ngủ, mà nó có dạng xiên - bà đã treo chín phong pháo ở trên cửa cái, do đó bảo đảm cho chông bà, một giáo sư đã về hưu tiếp tục sự nghiệp tri thức và để cho gia đình có được sự tri thức và hiểu biết sâu thẳm hơn.

Để sử dụng bát quái, theo Mặt Tờng hắc phái, cửa đi là phần cốt yếu. Cửa đi, được dịch đúng nghĩa là 'miệng của khí' - khẩu khí. Vị trí của nó quyết định bát quái hiện diện trong một phòng, bất kể là lối đi đó có thường dùng hay không, nó vẫn được coi là cửa chính để đến các vị trí bát quái và các đòi hỏi về hình thể ngôi nhà. Nếu cửa bên được dùng thường hơn, mặt dù là nó có ảnh hưởng đến lối vào và lối ra của bạn, nó sẽ không trở thành là nền tảng cho các định hướng về bát quái.

(Việc sử dụng y dịch của phong thủy Mặt Tờng hắc phái đã biến đổi từ những pguơng pháp truyền thống mà trong đó một bát quái cố định được áp đặt lên nhà cửa, các mảnh đất, và phòng ốc để gia tăng khí của chúng. Ví dụ, theo truyền thống, cung ly (Li) luôn luôn ở về phía Nam. Thường thì nhiều danh nhân ở Hồng Kông tìm kiếm để mua nhà có các cửa nằm ở hướng Nam, đúng ngay vị trí 'phú quý' theo truyền thống. Không giống phong thủy truyền thống, hướng về trung tâm cũng không có gì khác biệt trong phong thủy Mặt Tờng hắc phái. Các chuyên gia phong thủy đã tìm hiểu về chiêm tinh (thiên văn) của quả đất. Để tính toán hướng nào cho lối ra vào, giường ngủ hoặc bàn giấy họ đã phải tính đến ngày sinh của khách hàng họ với các yếu tố vũ trụ dựa vào địa bàn cổ xưa và phức tạp. Họ cũng dùng đĩa bàn vũ trụ này để tìm ra luồng khí hoặc các đặc điểm về địa lý, để đặt một ngôi

nhà, một năm mờ hoặc một giường ngủ, cũng như là để làm tăng cường được sự tốt đẹp và sự tương quan của một vị trí hoặc một người. Ví dụ, một nhà điều hành quảng cáo ở New York đã hi vọng phối hợp công ty của ông với một công ty lớn hơn và được chuyên gia phong thủy mách bảo rằng điều này sẽ không xảy ra nếu như cánh cửa của ông không quay về hướng Tây. Sau khi ông và gia đình đã thực hiện theo lời khuyên này, cuộc phối hợp giữa hai công ty đã xảy ra.

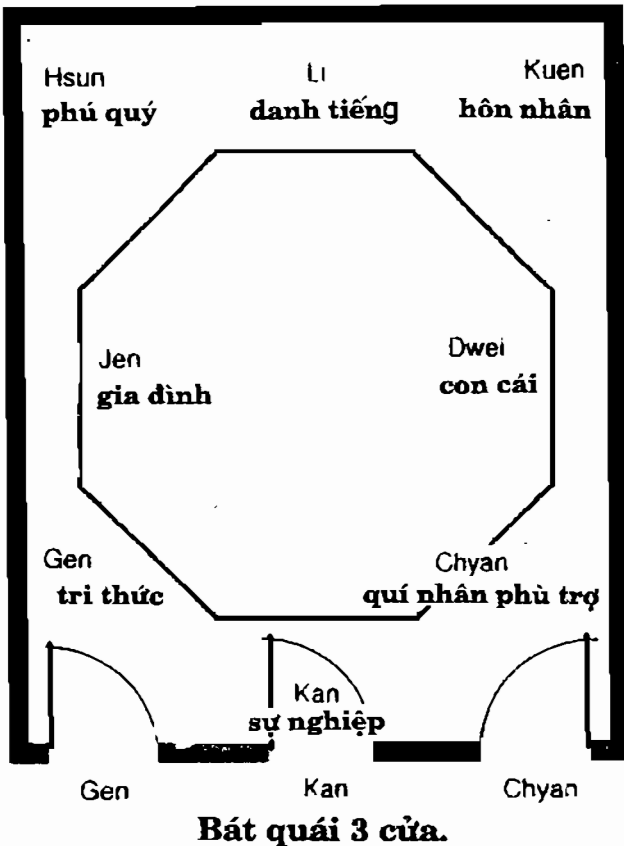

Khi bát quái được áp đặt vào một căn phòng hoặc một ngôi nhà, lối vào sẽ có thể nằm trong ba vị trí khả hữu - đó là tam quái của một hình bát giác. Điều này phụ thuộc vào nó nằm ở trung tâm hoặc ở cạnh một bức tường. Nếu cửa đi nằm ở trung tâm, nó sẽ là cung Khảm, vùng sự nghiệp; nếu nó mở ra về phía phải của trung tâm, nó sẽ là cung Càn, đó là quý nhân phù trợ, có nghĩa là những người bảo trợ; nếu nó mở về phía trái của trung tâm, cửa này nằm ở vị trí, hay còn gọi là vị trí tri thức. Phương pháp này được gọi là bát quái 3 cửa (tam môn bát quái).

Bát quái có thể được dùng để điều chỉnh các mảnh đất, ngôi nhà, những căn phòng có hình dạng không tốt. Nó có thể được áp đặt trên bất kỳ mảnh đất nào, ngôi nhà hoặc căn phòng nào, bất kể là hình dạng ra sao. Bằng cách dùng bát quái, chuyên gia phong thủy có thể dễ dàng tìm ra những khu vực phiên toái trong đời sống của những người cư ngụ.

Những căn phòng và những căn hộ thường có nhiều hình dạng khác nhau một cách bất tận. Người Trung Quốc đã thay đổi và làm ngắn lại hình bát quái để áp dụng nó vào mỗi khoảng không gian. Một ngôi nhà có hình dạng bất thường hoặc một ngôi nhà có thể chỉ ra một sự khiếm khuyết trong vùng tương ứng của đời người cư ngụ.

Ví dụ hình số ba, bị thiếu phần con cái của nó. Vì thế những người cư ngụ có thể gặp những vấn đề với con cháu của mình.

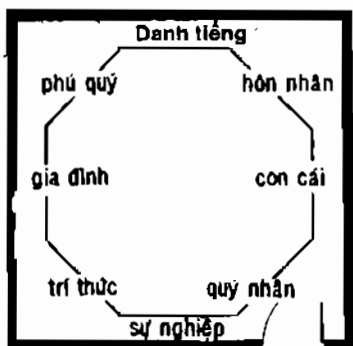

1

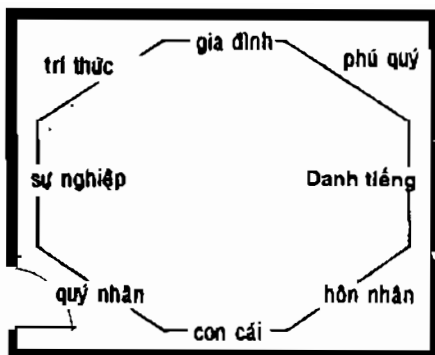

2

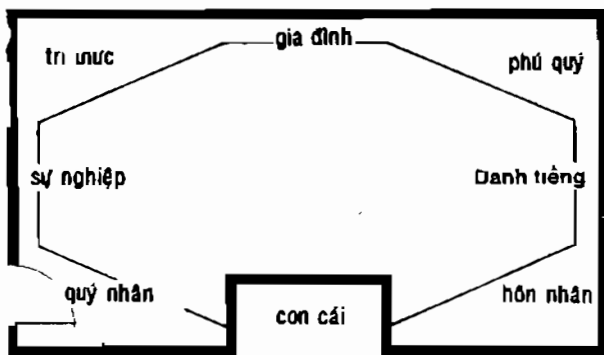

3

Áp dụng bát quái vào các phòng có dạng và kích thước khác nhau

Trong khi bát quái có thể được áp dụng cho những hình thể để giải quyết sự bất cân xứng về hình dạng hoặc để tô điểm, cho những vùng nhất định của đời sống người cư ngụ, một vài người còn đi xa hơn để tạo ra những căn phòng tám góc. Vì vậy tất cả tám góc đều được nhấn mạnh và cân bằng và chính hình bát quái là hình dạng tốt đẹp nhất.

Nhà của ông K, là một nhà hàng nổi tiếng ở Washington, được đặt trên lý thuyết bát quái: các phần bên ngoài và bên trong đều tạo ra dạng tám góc. Thêm nữa, theo lời khuyên của một chuyên gia phong thủy, những người chủ đã đặt bếp lò và quầy thu tiền ở các vị trí 'phú quý' và 'quí nhân phù trợ'. Chúng tôi đã hỏi ông ấy vị trí tốt nhất cho dòng khí của hình bát quái là ở nơi đâu Ông Johnny đã trả lời đó là Lola Kao vợ của chủ nhân,

CÁC HÌNH THỂ CHỮ L VÀ HÌNH THỂ U.

Những căn nhà, văn phòng, hoặc những căn phòng có dạng chữ L có thể khiến cho những người cư ngụ gặp nhiều vấn đề. Họ sẽ gặp phải những chuyện không an toàn hoặc không cân bằng - vì là một phần của hình đồ bát quái bị thiếu. Tùy thuộc vào kích thước của góc bị thiếu, một, hai hoặc ba vùng có thể bị thiếu trong đời sống của người cư ngụ. Sau đây là một số ví dụ:

Những hình thể này đều bị thiếu ít nhất một góc của hình bát quái. Nhà số 1 thiếu tri thức. Nhà số hai thiếu vùng hôn nhân. Nhà số 3, cả hôn nhân và con cái đều gặp rắc rối. Trong nhà số 4, cả hôn nhân, con cái, danh tiếng - hoặc là danh dự - đều bị thiếu xót.

Hình thể của ngôi nhà ở hình số 5 và 6 tạo ra những phức tạp hơn nữa. Trong những ngôi nhà mà các chái của nó đâm ra ngoài từ thềm cửa trước, những người cư ngụ sẽ tìm thấy những vùng trong đời sống của

họ bị thiếu - vùng quý nhân phù trợ trong nhà số 5, và tri thức, sự nghiệp và gia đình trong hình số 6

Những người cư ngụ có thể thấy rằng, nếu nhà bếp hoặc phòng ngủ được đặt ở phần chái, họ sẽ ngủ hoặc ăn ở ngoài thường xuyên, tạo ra nhiều sự căng thẳng trong quan hệ gia đình.

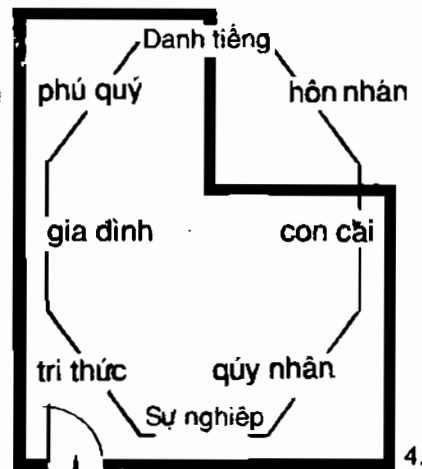
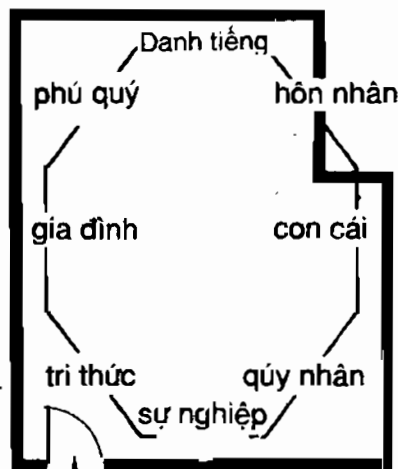
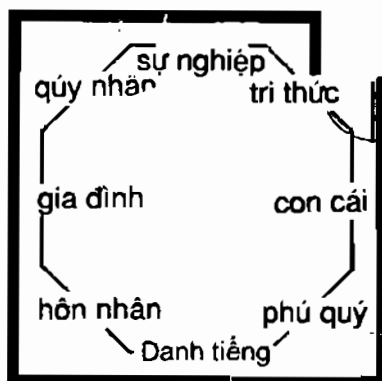

Bát quái và nhà có dạng chữ L

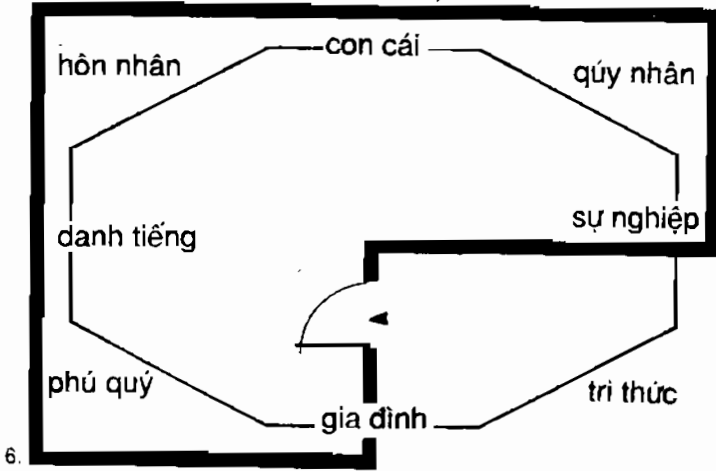
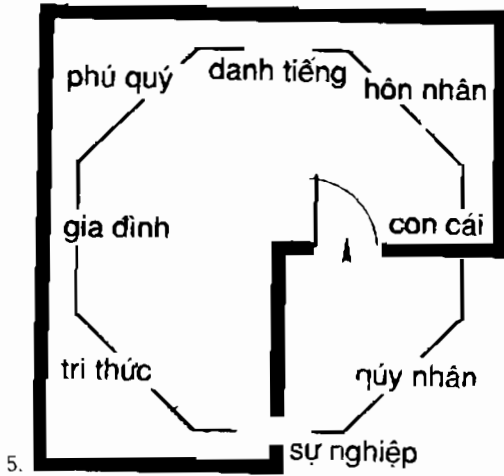

Bát quái và nhà có dạng chữ L có chái đằng sau cửa ra vào.

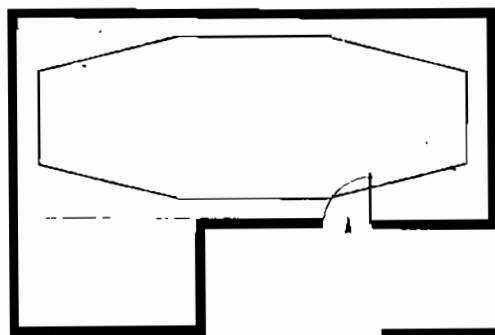

7

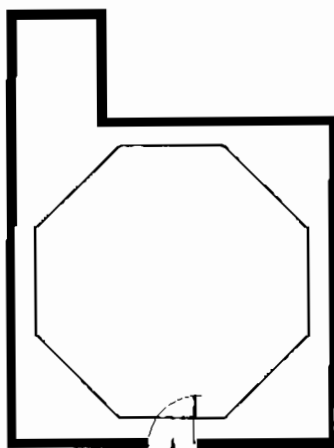

8.

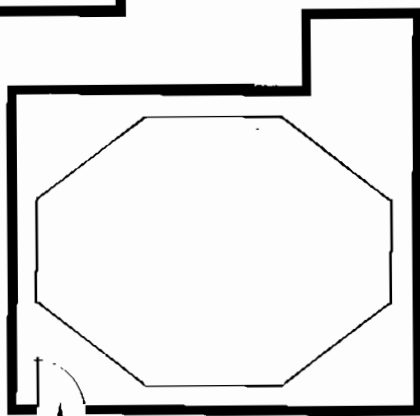

9

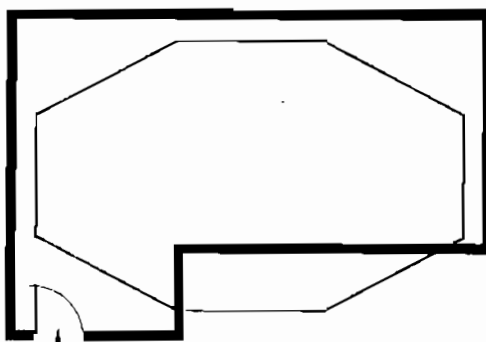

10

Bát quái và nhà có dạng chữ L có góc đằng sau cửa ra vào.

Thêm nữa, phần góc sẽ ngăn chặn dòng khí và cơ may. Vì vậy, dòng khí của những người cư ngụ sẽ trở nên mất cân xứng và công việc làm ăn của họ sẽ bị giới hạn.

Một vài tòa nhà có dạng chữ L và những căn phòng có thể mang đến vận may cho người cư ngụ. Sự tốt đẹp này tùy thuộc vào kích thước của chữ L và vị trí của cửa đi. Nếu phần góc nhỏ hơn phân nửa chiều rộng hoặc chiều dài của ngôi nhà, nó sẽ được xem là một điều bổ sung tích cực.

Nhà số 7 đặc biệt là tốt cho mặt trí thức. Hình thể số 8 sẽ có nhiều phú quý hơn, và hình thể số 9 sẽ có hôn nhân tốt đẹp. Khi mà lối vào của một ngôi nhà, văn phòng, hoặc căn phòng nằm trong phần chái nhỏ, hình thể sẽ thiếu hai góc. Trong hình số 10, ví dụ, người cư ngụ sẽ gặp vấn đề trong sự nghiệp của họ và ít được người ta giúp đỡ hơn.

Nói chung để cân bằng hình đồ bát quái của những ngôi nhà có dạng chữ L, hãy dùng bất kỳ giải pháp nào trong chín giải pháp cơ bản:

- 1 Để giải quyết hình thể này, hãy thêm vào một tấm gương, ở một bên hoặc cả hai bên ở góc bị thiếu để mở rộng không gian một cách biểu tượng.
- 2-3 Để điều chỉnh vùng phú quý bị thiếu trong những ngôi nhà này, hoặc là thêm vào một chuông gió cho cả hai bên hoặc treo một quả cầu thủy tinh ở cạnh của góc này.

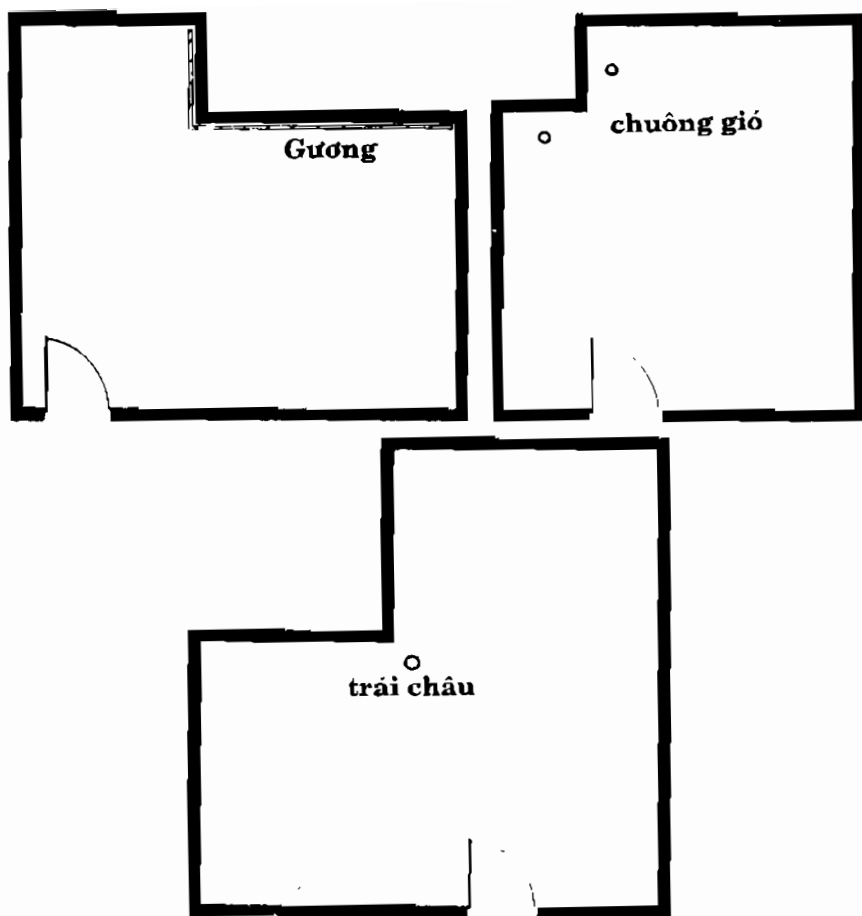

Giải pháp cho việc nhà không đủ bát quái.

Sự điều chỉnh bát quái trong một ngôi nhà của một thương gia, có thể hữu hiệu như là trong văn phòng của ông ta. Một kế toán ở Miami, có ngôi nhà hình dạng chữ L bị thiếu hình phú quý, thấy rằng công việc tăng lên một cách đều đặn sau khi bà đã làm vuông hóa hình

thể này bằng cách đặt vào một ngọn đèn nhỏ ở vùng phú quý và nhấm ngọn đèn này vào mái nhà.

Cũng như với những ngôi nhà hình dạng L, các phần chái của những ngôi nhà dạng chữ U cũng có thể có những hiệu quả tích cực hoặc tiêu cực, tùy thuộc vào kích thước của chúng và vị trí của cửa đi. Những phần chái có thể tạo ra sự thiếu mất phần trung tâm, và do đó tạo ra sự thua lỗ cho người cư ngụ.

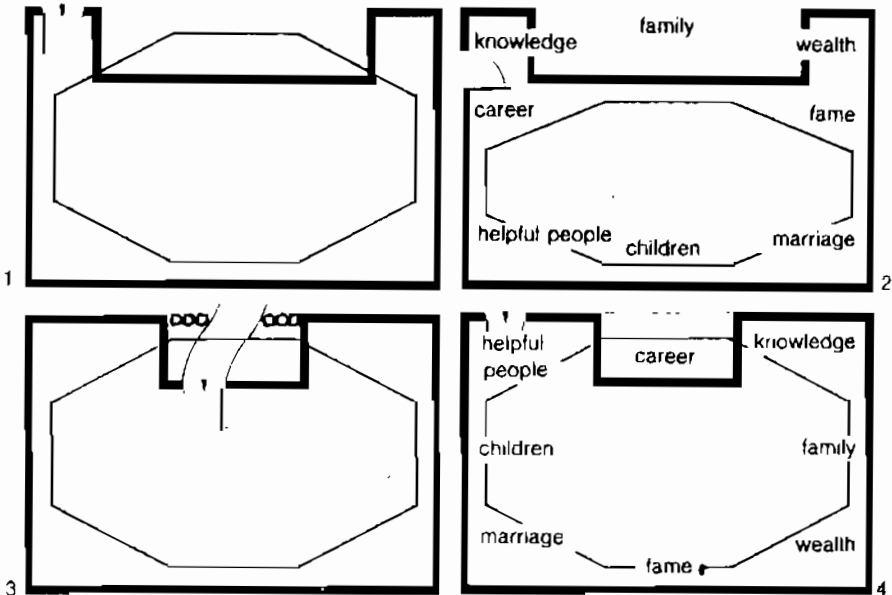

Bát quái và nhà có dạng chữ U.

Tuy nhiên, nếu chúng đủ nhỏ, phần chái có thể được xem như là tích cực. Những người cư ngụ trong nhà 1 sẽ vui vẻ với sự tri thức của họ và được giúp đỡ từ người khác. Hãy nhớ rằng điều này có thể trở nên phiền

toái trong quan hệ gia đình nếu như phòng ngũ chính hoặc nhà bếp được đặt ở một góc. Hình thể số 2, số 3 và số 4, tuy nhiên tất cả đều thiếu một góc của hình bát quái. Những người cư ngụ trong ngôi nhà có hình thể số 2 sẽ thấy rằng học vấn, quan hệ gia đình của họ, và một mức độ nào đó vấn đề tài chánh của họ sẽ gặp rắc rối. (Nếu lối vào nằm trong phần chữ U, hai chái sẽ được xem như là phần bổ sung). Những người sống trong hình thể số 3 hoặc 4 sẽ gặp khó khăn trên bước đường thành công sự nghiệp.

Giải Pháp : Nếu hình thể chữ U là một ngôi nhà, nối hai chái này bằng một đường sơn đỏ hoặc một hàng cây hoa.

CÁC PHẦN XIÊN.

Một phần xiên như đề cập ở chương 6 - là điều bất hạnh trong bất kỳ ngôi nhà nào bởi vì nó biểu trưng cho một sự buồn bực, những gì hoặc tai họa sắp xảy ra không lường được.

Một vài phần xiên tạo ra bởi một bức tường thứ năm sẽ ảnh hưởng các văn phòng bằng cách tạo ra một góc phụ và do đó làm cho hình thể trở nên bất thường và bất cân xứng. Các phần xiên này thường là những cần thiết về mặt cơ cấu để tạo ra chỗ cho các cầu thang hoặc hệ thống máy điều hòa có sẵn, và những góc thiếu này của hình bát quái nên được bù trừ. Trong minh họa thứ nhất, bức tường thứ 5 giảm xiên sẽ cắt mất một phần của vùng tri thức.

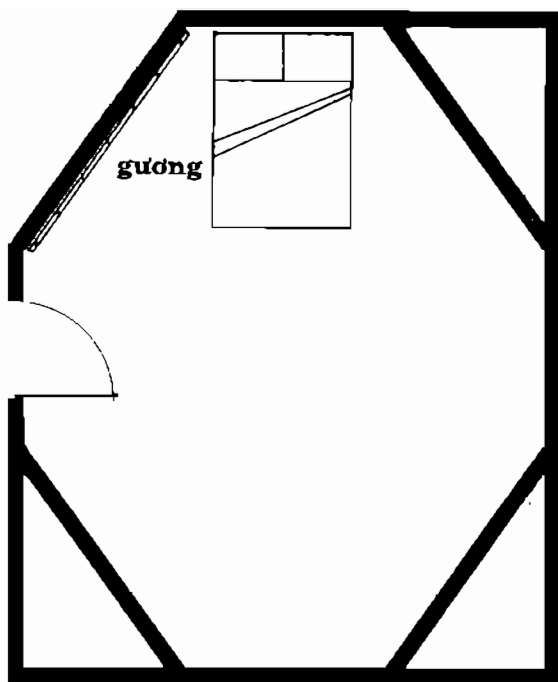

Bát quái và phân xiên bởi một bức tường thứ năm.

Giải Pháp : *Hãy thêm ba bức tường xiên đối xứng cho căn phòng để tạo ra hình bát giác tốt đẹp, hoặc treo một tấm gương lớn hoặc một sáo tre trên bức tường xiên để cho phép luồng khí xuyên qua nó. (Xem bên trên)*

Các cấu trúc với toàn bộ các bức tường xiên là một vấn đề nghiêm trọng và bất toàn. Một bức tường xiên sẽ ảnh hưởng hai góc của hình bát quái. Ví dụ, nhà số 1 là xấu cho con cái và cơ hội được giúp đỡ từ bên ngoài. Phòng số hai có thể làm nguy hại đến danh dự của bạn và tạo ra sự bất hòa trong hôn nhân. Trong

phòng số 3, danh tiếng và vấn đề tài chánh sẽ gặp trắc trở (Xem minh họa).

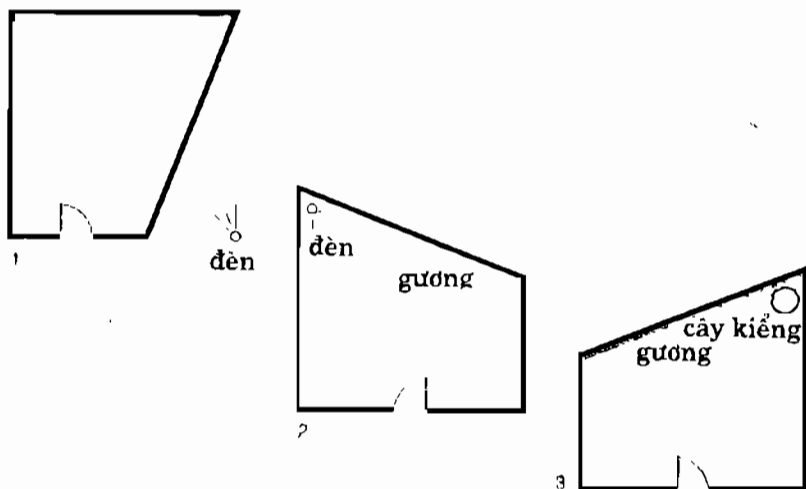

Bát quái và các bức tường xiên.

Giải Pháp .

- 1 Một ngôi nhà có bức tường bị xiên có thể giải quyết trong vườn: hãy đặt một ngọn đèn để làm vuông được hình thể bên ngoài.
- 2-3 Đối với các căn hộ, hãy treo một tấm gương trên bức tường xiên (xem hình chụp 13), và nếu như tấm gương càng lớn thì càng tốt hoặc đặt một ngọn đèn hoặc một cây kiểng trong góc nhọn để gia tăng được sự lưu thông dòng khí.

Các góc, các căn phòng nhỏ, các cột, và nhà tắm cũng làm mất cân xứng một căn phòng bởi vì đã cắt mất một phần của nó và ảnh hưởng một phần của hình bát quái. Một ngôi nhà ở San Franisco, nơi mà nhà tắm đã

có một góc trong vị trí hôn nhân, người vợ đã treo một bức tranh có cá vàng và đồ để điều chỉnh lại góc của hình bát quái này, để hôn nhân của bà có thể ‘bơi lội thoải mái’.

Vị trí của một nhà tắm trong một căn nhà có thể ảnh hưởng vùng tương ứng của cuộc đời hoặc cơ thể của một người. Ví dụ, nếu nhà tắm nằm trong vị trí phú quý của ngôi nhà, tiền bạc sẽ trôi tuột đi mất.

Giải pháp : *Hãy treo các tấm gương trên mặt bên của góc để làm giảm khiếm khuyết cạnh bát giác và cách giải quyết 1 trong bát quái này, hãy treo một quả cầu thủy tinh hoặc chuông gió cả hai bên hoặc trồng một dây leo ở góc. Một giải pháp khác là trộn chất ju-sha với 99 giọt rượu, sau đó đổ hỗn hợp này vào nhà tắm. Các ví dụ khác: nếu nhà bên nằm ở vùng phú quý, thực phẩm (biểu tượng cho việc thu đạt được) sẽ là gánh nặng; một phòng làm việc ở trong vùng tri thức là lý tưởng cho học vấn; một chiếc giường ở vị trí hôn nhân của phòng ngủ sẽ mang đến sự hài hòa trong gia đình. Trong phòng ngủ trẻ con, hãy đặt giường ngủ ở vùng ‘con cái’ để chắc rằng chúng cư xử tốt.*

CÔNG VIỆC LÀM ĂN VÀ BÁT QUÁI

Người Trung Quốc tin rằng bạn có thể tăng cường và phát triển công việc bằng cách điều chỉnh hình đồ bát quái bên trong căn phòng. Nếu như các vùng được đặt đúng chỗ, sẽ làm phát triển được sự nghiệp, phú quý, danh tiếng, và được người khác giúp đỡ. Trong một công ty hình đồ bát quái của văn phòng vị chủ tịch càng quan trọng hơn là hình đồ bát quái của công ty.

Trong một cửa hàng hoặc một nhà hàng, quầy thu tiền tốt nhất nên đặt ở góc chéo lối cửa ra vào, để người thu tiền có thể xem khách hàng đến và đi, để bảo đảm được lợi nhuận tốt đẹp. Một cách điển hình, quầy thu tiền nên đặt ở vị trí phú quý, với một tấm gương nằm đằng sau nó để thu hút dòng khí, cơ hội và tiền bạc về phía nó. Nếu quầy thu tiền không thể đặt ở vị trí phú quý, hãy dùng một trong chín giải pháp cơ bản, nghĩa là một tấm gương, một ngọn đèn, hoặc một cỗ máy như là máy đếm tiền hoặc tivi ở trong vùng phú quý để dự trữ lại sự thiếu hụt của quầy thu tiền này.

Ở vị trí sự nghiệp và quý nhân phù trợ cũng là những vị trí tốt để chứa tiền bạc. Vị trí này, vị trí được chọn cho quầy thu tiền quầy thu tiền sẽ quyết định được đặc điểm của lợi nhuận. Những lợi tức đến từ quầy thu tiền trong vị trí phú quý của một nhà hàng. Ví dụ, sẽ đến từ thức ăn. Mặt khác, nếu quầy thu tiền được đặt ở vị trí quý nhân phù trợ, lợi nhuận sẽ đến từ đám đông, các khách hàng gia tăng và những sự giúp đỡ bất ngờ. Một quầy thu tiền ở vị trí trí thức sẽ mang đến những lợi nhuận do làm việc chăm chỉ và cần mẫn trong công việc, ví dụ như là việc thăng cấp đặc biệt.

Ví dụ, Auntie Yuan, một nhà hàng thành công ở New York, hãy xem ảnh chụp 16 C), có quầy thu tiền được đặt ở vị trí quý nhân phù trợ, nằm bên ngoài quang cảnh của lối ra vào và do đó được bảo vệ khỏi trộm cướp. Một chiếc sáo tre được đặt một cách có tính toán sẽ tạo ra hình thể bát quái tốt đẹp trên quầy thu tiền và bảo vệ cho nhà hàng.

Các tấm gương nằm đằng sau quày cũng tạo ra ảo giác tăng gấp đôi của các chai rượu và do đó tăng đôi được số rượu bán ra một cách biểu tượng. Để xác định vị trí bát quái trong một cửa hàng hoặc nhà hàng, chỉ xác định vùng chức năng chính, bỏ qua những phần chái hoặc các vùng kho.

Các phần chéo sẽ làm suy sụp hoặc ngăn cản lợi nhuận cần phải tránh bỏ. Trong một nhà hàng, quày thu tiền nằm dưới một phần xiên; người chủ đã xây một cây dầm xiên đối xứng để tạo ra một phần của hình bát quái.

Những người cư ngụ Long Inland, New York, đã treo những cây sáo có các góc để giả lập được hình 8 cạnh bát quái và do đó tăng thêm sự tốt đẹp cho các vùng phú quý và hôn nhân trong phòng khách của nó.

Các tấm gương cao từ trần tới sàn sẽ làm gia tăng không gian và làm tối đi lối vào chỗ thờ phượng của gia đình (hãy xem ảnh chụp 4).

Vị trí của một căn phòng nằm trong một tòa nhà có thể ảnh hưởng đến công việc làm ăn. Một chuyên gia phong thủy đã đi qua một nhà bếp ở Le Cirque, một nhà hàng ở New York, đã phê bình rằng bởi vì chỗ ngồi bột lại nằm trong vùng phú quý, lợi nhuận sẽ ' tuyệt '. Những phòng nghỉ của một nhà hàng khác lại nằm trong vùng phú quý, do đó chuyên gia nói rằng lợi nhuận của họ sẽ bị trôi tuột đi. Những phòng nghỉ của một nhà hàng khác nữa lại đặt trong vùng danh tiếng,

sẽ làm cho danh dự của nhà hàng bị vấy bẩn bởi những sự phê bình độc ác.

CÁC GÓC NHÀ VÀ CÁC CẠNH NHỌN.

Các góc nhọn có thể đe dọa công việc làm ăn, khách hàng và nhân viên. Như nhà hàng Flower Lounge ở Mibrae, California vừa rồi đã vừa sắp hoàn tất xong sự cải tổ lại của họ, một chuyên gia phong thủy đã đề nghị với các chủ nhân của nó rằng họ nên làm tròn các góc nhọn của những cây cột, quây tính tiền và các góc nhà có dạng vuông mà họ vừa mới làm xong. Sau đó họ đặt một hồ cá ở vùng phú quý. Người chủ trẻ là Alice Wong đã nói rằng, ‘tôi muốn làm nó ngay bây giờ thay vì là phải chịu đau khổ về sau. Với một hoàn cảnh tốt, thức ăn ngon, giá cả và phục vụ và các lời khuyên của phong thủy, chúng tôi sẽ làm việc tốt’. Và thực vậy, kể từ khi nhà hàng mở cửa vào cuối năm 1984, nó đã thành công vô cùng.

CÁC LỐI VÀO.

Các lối vào chính và các cửa sau của những nơi làm ăn phải rộng rãi và sáng sủa. Nói chung, các lối vào nên đặt ở vị trí sự nghiệp hoặc quý nhân phù trợ, nếu không những vị trí này nên được sửa chữa lại bằng 1 trong 9 giải pháp cơ bản. Vào cuối năm 1983, một công ty máy tính Silicon Valley đã gặp phải rắc rối do công việc làm ăn chậm chạp, dựa vào lời khuyên của một chuyên gia phong thủy đã đặt một hồ cá nằm bên dưới các cầu thang gần bên dưới lối ra vào của tòa nhà họ thuê để giúp được dòng khí lưu thông. Họ cũng đã đặt

hai ngọn đèn bên trong cửa - tại vị trí quý nhân phù trợ - để gia tăng được các vận may. Chỉ trong 4 tuần làm việc, công việc đã trở nên tốt đẹp đến nỗi họ mua luôn cả tòa nhà.

Những con cá còn sống sẽ bơi lội trong nước đại diện cho phú quý, cũng là những cái tạo ra tiền trong văn phòng, nơi làm ăn và nhà hàng. Để có kết quả tốt nhất, hãy đặt các hồ các của bạn có 9 con cá - 8 con màu đỏ và 1 con màu đen hoặc 8 con màu đen và 1 con màu đỏ.

MÀU SẮC VÀ BÁT QUÁI.

Màu sắc có thể được dùng để điều chỉnh dòng khí của một ngôi nhà hoặc một văn phòng. Một người có thể tăng tiến được các phương diện đời sống của họ bằng cách đặt vào một màu đối xứng trong vùng bát quái tương ứng. Ngũ hành được dùng để tìm ra màu nào là tốt nhất cho từng vùng. Bằng cách áp đặt ngũ hành và các màu tương ứng của chúng vào bát quái, bạn có thể nhận ra màu nào có thể được áp dụng cho một phòng để làm tốt đẹp hơn cho các vùng khác nhau (xem biểu đồ chu kỳ sinh của ngũ hành). Với hình bát quái, vùng gia đình là mộc hoặc màu xanh lá, vùng phú quý có một phần xanh lá và màu đỏ, vùng danh tiếng là hỏa hoặc màu đỏ, vùng hôn nhân có một phần đỏ và phần trắng, vùng con cái là kim hoặc trắng, vùng quý nhân phù trợ có một phần là trắng và một phần là đen, vùng sự nghiệp là thủy hoặc đen, và vùng tri thức có một phần là đen và xanh lá, vùng trung tâm là thổ hoặc màu

vàng. Vì vậy, một người hoặc một doanh nghiệp cần nhận nhiều sự công nhận hơn có thể đặt một thứ gì đó có màu đỏ ở vị trí danh tiếng. Hoặc nếu như một gia đình lộn xộn, người ta có thể đặt một chậu kiểng màu xanh lá trong vị trí gia đình.



Người Trung Quốc đã gia tăng việc lựa chọn màu sắc của họ bằng cách áp dụng chu kỳ sinh của ngũ hành trong một cách khác nữa. Màu đỏ và màu xanh lá sẽ làm tăng cường phú quý; xanh lá, màu đỏ và màu vàng sẽ làm gia tăng được danh dự; màu đỏ và màu trắng sẽ

làm tốt đẹp cho hôn nhân, màu vàng, màu trắng và màu đen sẽ giúp cho con cái; màu đen và màu trắng sẽ mang đến quý nhân phù trợ; màu trắng, màu đen, và màu xanh lá sẽ giúp cho sự nghiệp; màu đen và màu xanh lá sẽ làm gia tăng được trí thức; màu đen, màu xanh lá và màu đỏ giúp cho gia đình. Vì vậy những gia đình lộn xộn có thể đặt một thứ gì đó màu đen hoặc màu đỏ ở vùng gia đình, và những người muốn có sự đồng tình có thể dùng màu xanh lá hoặc màu vàng có thể dùng ở vùng danh dự.

Khi điều chỉnh khí bằng màu sắc, hay luôn luôn tăng cường cho hành động này bằng các nghi lễ tam hợp (xem phụ lục 1).

PHONG THỦY VÀ CÁC THỜI KỲ CỦA ĐỜI SỐNG.

Phong thủy của phòng ngủ đặc biệt có thể hiệu chỉnh theo các giai đoạn trong đời bạn. Bởi vì khí của những người bị ảnh hưởng bởi căn nhà, các sự điều chỉnh, sửa chữa, các giải pháp xuất thế - có thể được thực hiện cho phòng ngủ để cân bằng và điều hòa dòng khí - có thể là của một đứa trẻ hoặc một ông già lớn tuổi.

Phòng ngủ trẻ con nên ở vị trí Đoài. Nơi nuôi trẻ con nên rộng rãi và được thấp sáng, và một khoảng không gian rộng để hoạt động . Khí của đứa trẻ không ổn định, vì thế chúng cần chỗ để di chuyển. Các vật bài trí lớn sẽ làm ngăn cản sẽ là các chướng ngại vật xấu trong phòng ngủ, và có thể làm nguy hại đặc biệt cho một đứa trẻ. Chúng sẽ đè nén và làm mất cân bằng dòng khí của đứa trẻ. Một vật nặng ở gần cửa ra vào

hoặc kể bên giường ngủ đứa trẻ có thể gây ra tật khớp xương hoặc gãy xương.

Giải Pháp : Để gia tăng được khí của đứa bé, hãy đặt một vật gì đó màu trắng - một tấm vải trắng, bông hoa hoặc một con thú nhồi bông - ở vị trí Đòai. Nếu như giường ngủ không thể đặt ở vị trí Đòai, hãy đặt một ngọn đèn ở đó.

Cho đến khi đứa bé được 13 hoặc 14 tuổi, dòng khí của một đứa bé không chỉ bất ổn và chưa phát triển, mà còn có thể đi lạc hướng và suy giảm.

Giải Pháp : Hãy treo một vật chuyển động - một động cơ, một chuông gió, một vật xoắn - hoặc một ngọn đèn ở ngay tầm mắt đứa bé để gia tăng và kích thích được luồng khí trong tâm hồn. Khai thông được luồng khí hướng lên sẽ làm đứa bé trở nên giỏi hơn và hoạt động hơn, các vật đầy màu sắc và hồ cá cũng làm gia tăng được luồng khí của đứa bé. Đứa bé vẫn nên ngủ trong vị trí đòai.

Những người từ 15 cho đến 22 tuổi cần sự an bình và ổn định hơn, vì vậy những đồ vật nên để cố định hơn. Sách vở trong phòng ngủ hoặc trong một thư viện làm việc gần lối vào sẽ giúp cho công việc học hành của họ.

Giải Pháp : Chiếc giường ngủ hoặc bàn giấy có thể đặt ở vị trí trí thức; hoặc đặt một vật có màu đen, xanh dương, hoặc xanh lá hoặc bất kỳ một trong 9 giải pháp cơ bản nào ở đó.

Trong khi đứa trẻ vẫn còn đi học, hãy điều chỉnh vị trí trí thức. Một khi chúng đã tốt nghiệp, hãy cải tiến thêm cho vị trí sự nghiệp hoặc quý nhân phù trợ.

Đối với những cặp vợ chồng hoặc những người hy vọng lập gia đình, hãy đặt giường ngủ hoặc một vật có màu đỏ hoặc màu trắng trong vị trí hôn nhân.

Những người lớn tuổi nên ngủ ở vị trí gia đình. Nếu họ không thể ngủ ở đó, hãy đặt một vật có màu xanh lá hoặc một trong chín giải pháp cơ bản ở vị trí tiền bạc hoặc danh vọng.

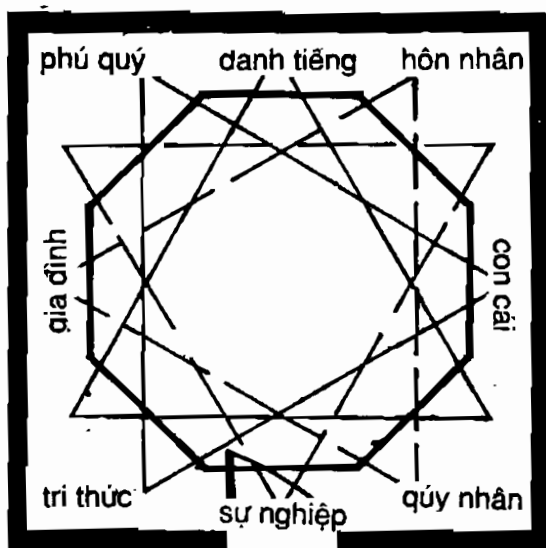

TAM HỢP

Một cách khác để cân bằng bát quái hoặc để tăng cường cho vị trí bát quái là tam hợp. Tam hợp dùng bốn hình tam giác huyền bí đặt trên một biểu đồ chông lạp của hình bát quái, 12 ngôi sao (thập nhị tinh tú), và ngũ hành.

Tam hợp có thể được dùng trong mọi loại phòng. Đặc biệt nó thuận tiện khi giải quyết hoặc để tô điểm cho một ngôi nhà, một căn phòng hoặc một mảnh đất với những phần bổ sung. Một ngôi nhà như được minh họa, với lối vào nghiêng một bên ở trong vị trí tri thức có thể kéo dài trong việc học vấn nhưng lại gặp trở ngại trong sự nghiệp và vị trí quý nhân phù trợ. Điều này có thể giải quyết bằng một số cách.

GIẢI PHÁP

1. Hãy treo một tấm gương để phản chiếu lại phần bổ sung, tạo ra một phần bổ sung đối xứng có tính biểu tượng và do đó tô điểm được vùng phú quý.
2. Hãy cân bằng hình thể bằng một cột đèn, một ngọn đèn bóng hoặc một phong cảnh.
3. Hãy dùng tam hợp. Tạo ra một hình tam giác bằng cách điều chỉnh khu vực phú quý và điều chỉnh cho vị trí con cái.

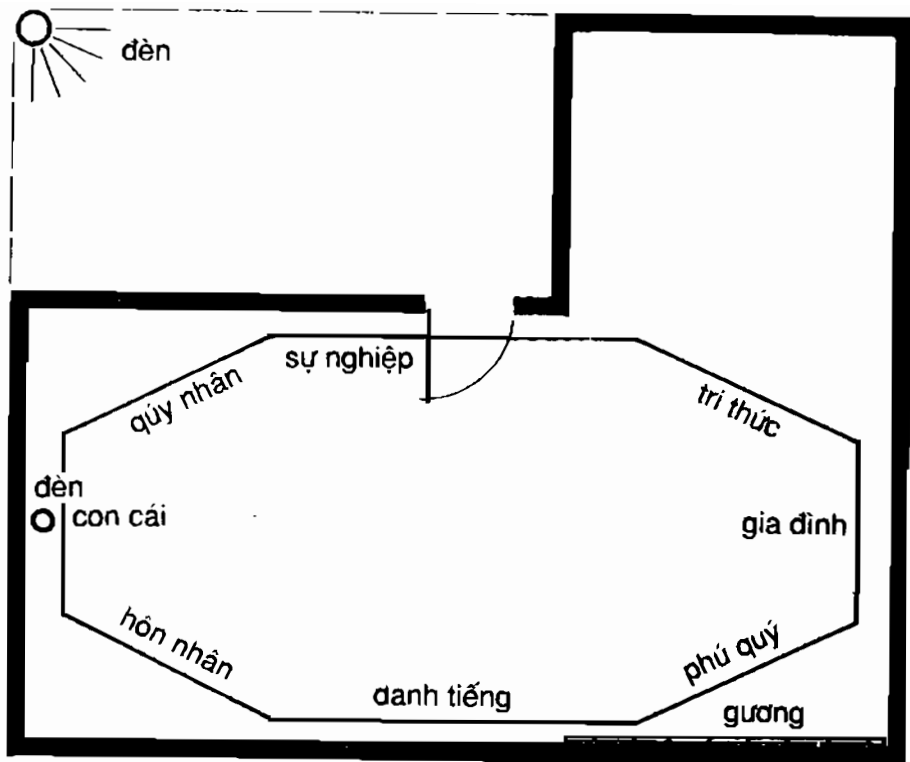

Sử dụng Tam Hợp.

Những người cư ngụ sống trong ngôi nhà ở hình trang kế sẽ thích thú trong sự nghiệp tơi của họ, nhưng kiến thức của họ có thể bị thiếu thốn, và thuộc hạ của họ ít hữu dụng hơn.

GIẢI PHÁP

1. Hãy treo tấm gương vào bức tường A.
2. Hãy xoay các chái nhà tạo đối xứng.
3. Hãy dùng tam hợp và thêm vào các tấm gương cho các vùng B và C để tạo ra phần tương tượng

và do đó phát triển được các khu vực phú quý và hôn nhân.

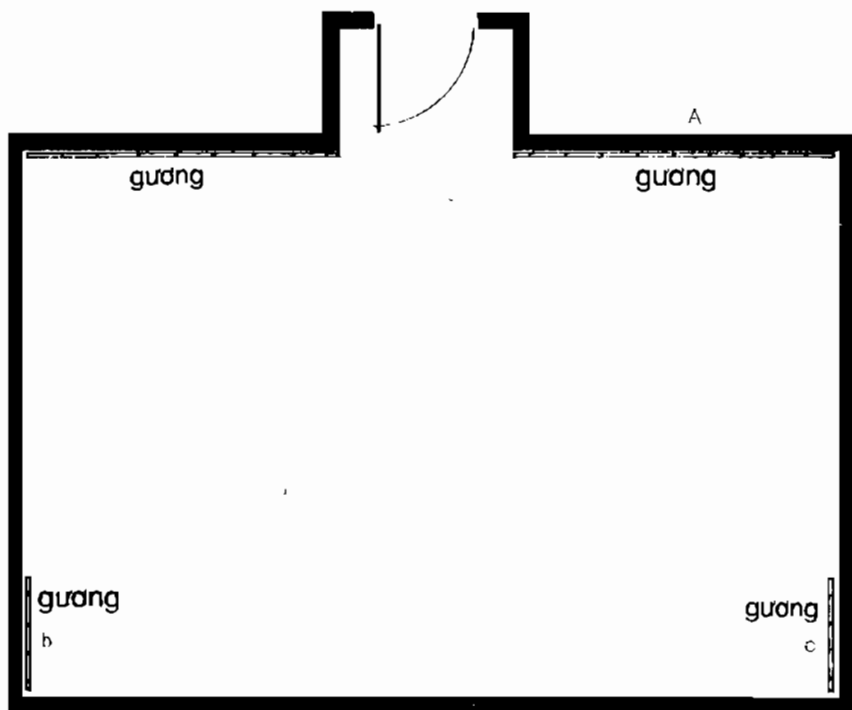

Sử dụng Tam Hợp

Để cân bằng hoặc tăng cường khí của một bát quái, hai góc đối xứng của hình tam giác huyền bí có thể được hiệu chỉnh. Ví dụ, nếu bạn muốn giúp đỡ con cái của bạn, hãy dùng một trong chín giải pháp cơ bản để tăng cường cho sự cân bằng hoặc tô điểm cho khu vực quý nhân phù trợ và hôn nhân. Để cải thiện đời sống gia đình, bạn có thể đặt một tấm gương hoặc vị trí gia đình hoặc là ở hai góc đối xứng, phú quý và tri thức.

QUAN HỆ GIỮA NHÀ VÀ CƠ THỂ

Các chuyên gia phong thủy thường đóng vai trò như là các thầy thuốc. Họ cảm thấy rằng một ngôi nhà và các phần của nó có một quan hệ tương ứng với cơ thể con người. Khi có sự mất cân bằng trong một ngôi nhà cần được chữa trị, sức khỏe của những người cư ngụ sẽ được cải thiện. Nhưng gì xảy ra trong ngôi nhà có thể sau cùng sẽ phản ánh lại trong đời sống và cơ thể của người cư ngụ - và ngược lại. Sức khỏe của người cư ngụ tùy thuộc vào dòng khí chảy có êm dịu không và trong sự cân bằng giữa âm và dương.

Một cánh cửa thường được gọi là khẩu khí, được dịch ra như là miệng của khí. Nói chung thì các cửa đi và cửa sổ là những phần lỗ hở trên cơ thể.

Ví dụ, nếu một cánh cửa bị khóa, người cư ngụ có thể cảm thấy bị ngột ngạt. Nếu một khung cửa sổ bị vỡ, mất, tai và mũi của người cư ngụ có thể bị vấn đề. Những hệ thống bơm thổi, hệ thống ga và điện có thể được áp dụng, luân chuyển, hít thở, và tiêu hoá của người cư ngụ. Sự dò ga, cầu chì nổ có thể làm thay đổi dòng khí của ngôi nhà và do đó ảnh hưởng đến sự phú quý của người cư ngụ. Do vậy, bảo dưỡng được ngôi nhà là điều quan trọng.

Cũng như với quả đất, những sự thay đổi vô ý thức trong một ngôi nhà hoặc một nơi làm việc có thể đe dọa đến những người cư ngụ. Cũng giống như là một sự mổ xẻ giải phẫu không tính toán trước. Kết quả có thể trở thành tồi tệ. Vì thế, nên cẩn thận khi thực hiện các

thay đổi từ việc đặt một máy điều hòa không khí cho đến xây dựng một nhà tắm mới.

Các sự dịch chuyển thay thế phải được thực hiện đúng lúc và đúng chỗ, và chỉ sau khi thực hiện được nghi lễ tam nghiệp. (Xem phụ lục 1.) Có vô số câu chuyện liên quan trực tiếp đến vấn đề gãy tay chân do bôi cắt một cành cây, cắt cỏ, đào một cái hố, hoặc mở ra một ngọn đèn ở vị trí tay hoặc chân của một ngôi nhà hoặc là trên một mảnh đất.

Các thay đổi cũng có thể làm tăng cường cho một ngôi nhà, như trong trường hợp một ngọn đèn chiếu có gương phản chiếu và sáng sủa ở một ngôi nhà tại New York, có hình dáng giống như là một bình trà của người Mông Cổ và do đó làm tăng được sự thu nhận khí. Một tấm gương ở trong phòng có thể lôi kéo khách khứa vào nhà và một chậu kiếng có thể làm ngăn chặn được một cây cột có tính cản trở (xem ảnh chụp 6).

Có nhiều cách để áp dụng cơ thể con người và ngôi nhà :

- 1 Hãy áp đặt cơ thể vào ngôi nhà với vùng cửa trước là ở phía đầu.
- 2 Hãy dùng sự tưởng tượng và các phát kiến của bạn khi phân tích một ngôi nhà có dạng kỳ lạ.
- 3-4 Phương pháp cơ bản nhất là áp đặt một hình bát quái lên ngôi nhà. Bằng cách dùng bát quái, các chuyên gia phong thủy có thể chẩn đoán và tiên đoán được sức khỏe cũng như là các giai đoạn cuộc

đời của người cư ngụ. Nếu bạn bị đau đầu, hãy kiểm tra xem vị trí của nẻo hoặc vị trí của quí nhân phù trợ. Rõ ràng là với những vấn đề sức khỏe nghiêm trọng, hãy chữa trị bằng y khoa là tốt nhất, nhưng đôi khi phong thủy cũng hữu hiệu trong trường hợp này.

Rất nhiều ảnh hưởng của phong thủy lên cơ thể của con người đã được tìm ra. Ví dụ, ở Cincinnati, Ohio, một người con của một vị giáo sư đã bị rối loạn óc và các chẩn đoán về y khoa không có kết quả. Như là một bảm viú cuối cùng, ông đã xin tư vấn một chuyên gia phong thủy người đã tìm ra vấn đề là do bởi một cầu thang xoắn ốc vừa mới xây đặt gần lối vào của ngôi nhà dẫn đến tầng hầm. Sau khi đặt một dây leo trên thành cầu thang và giải quyết vị trí quí nhân phù trợ tại cửa ra vào, đứa trẻ đã được phục hồi và ngày nay nó là một con người khỏe mạnh.

Các giải pháp xuất thế cũng có thể được áp dụng cho nhiều khu vực khác nhau trong nhà để giúp chữa trị các vấn đề sức khỏe tương ứng với các phần của cơ thể. Một phụ nữ phải bị giải phẫu ở khu vực vòng ngực đã đặt một tấm gương ngang tầm mắt vào một cửa sổ trong phòng ngủ của bà để chắc rằng việc giải phẫu mắt sẽ thành công. Bà đã báo lại rằng cuộc giải phẫu thành công đến nỗi mà tầm nhìn của bà giờ đây tốt hơn là 20 năm về trước. Nói chung chín giải pháp cơ bản có thể được dùng.

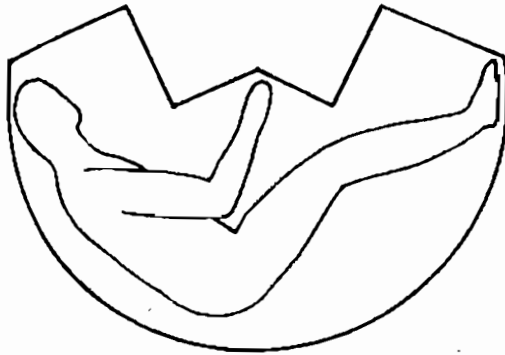
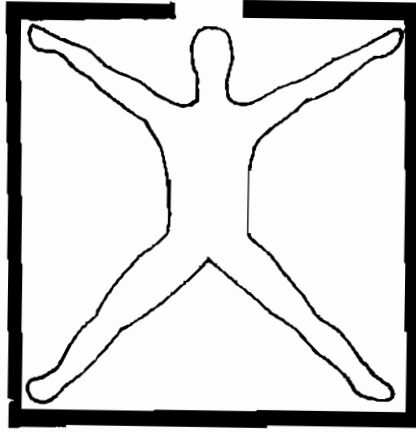

Bát quái và cơ thể con người .

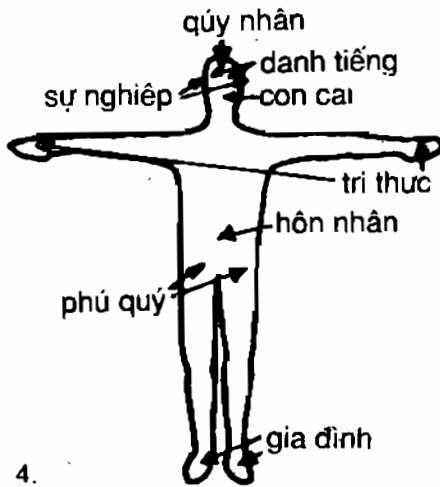
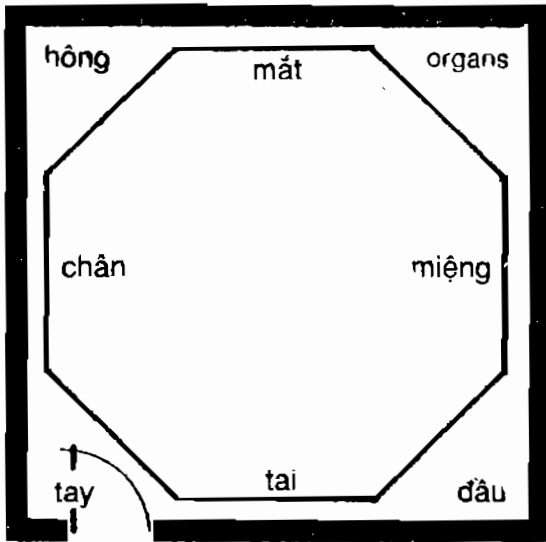

**Trang Trí Nội Thất
Theo Quan Niệm
PHONG THỦY**

Phần 2

PHỤ LỤC 1

CÁC ẢNH

MINH HỌA



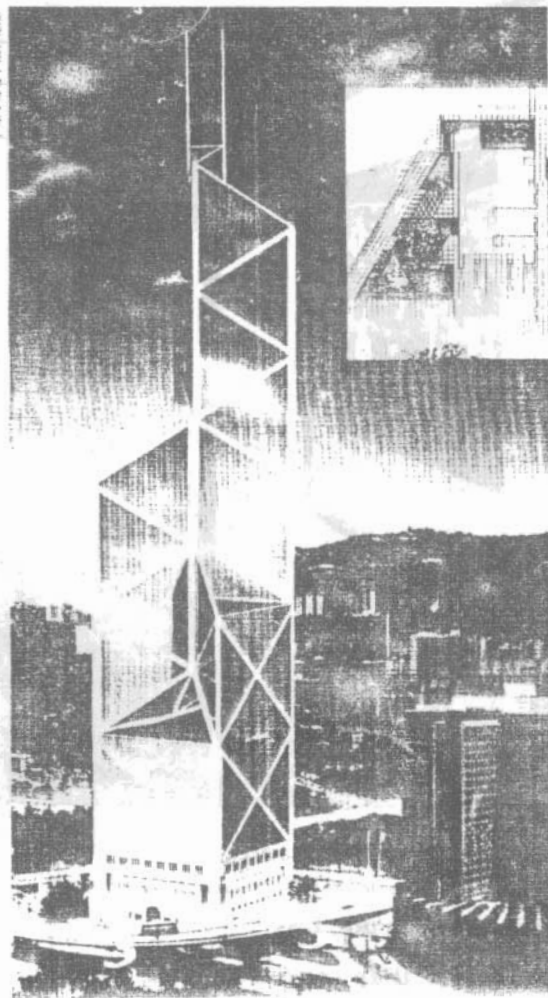

Tòa nhà
ngân hàng
China
tại
Hong Kông
được
thiết kế
bởi
I.M. Pei
và
một phần
mặt bằng
sàn
xem trang
138



2A. Before: Hallway with disruptive beam (right).

2B. After: Hallway with enlivening overhead lighting (see p. 95).

Hình 2a : Trước khi

Một lớp trần giả trong suốt được thấp sáng bởi những ngọn đèn neon sẽ làm dịu lại sự lưu thông khí và quan hệ gia đình (trang 194)

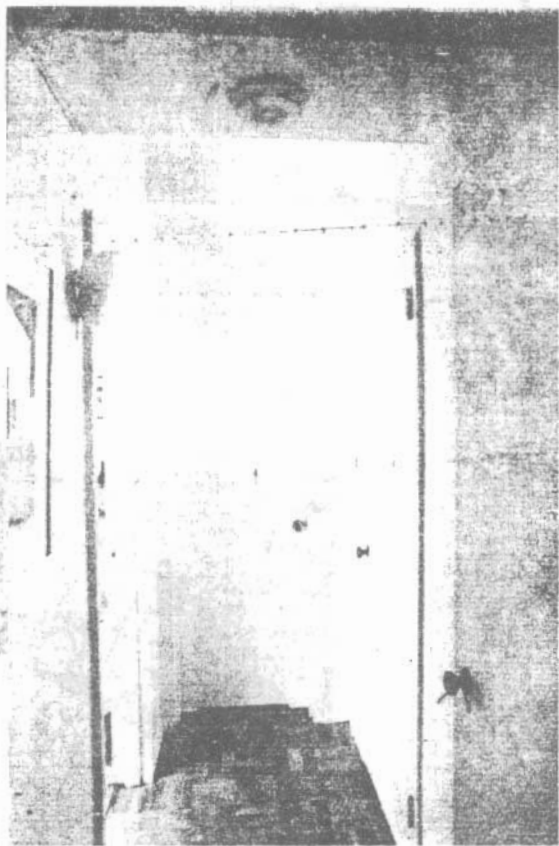

Hình 2b : Sau khi

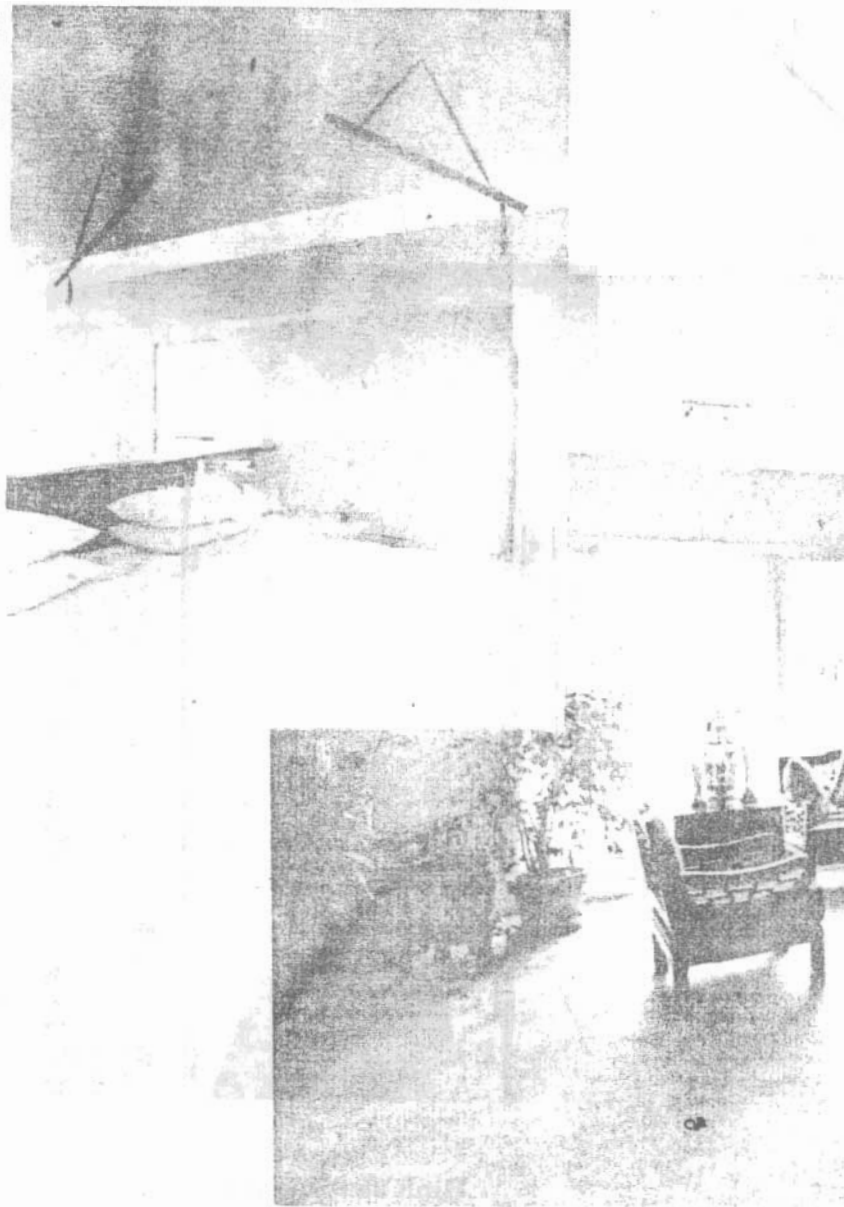

Hình 3 : Những chiếc sáo trong việc tạo hình bát quái đã được treo để làm thông sự đê nén của dầm nhà này một cách biểu tượng, (xem trang 193)

Hình 4 : Phòng khách được sắp xếp tốt. Sáo trúc có các góc để giả lập được hình bát quái và do đó làm tốt đẹp hơn cho các vùng phú quý và hôn nhân của phòng khách của nó. Các tấm gương sẽ làm gia tăng không gian (xem trang 266).



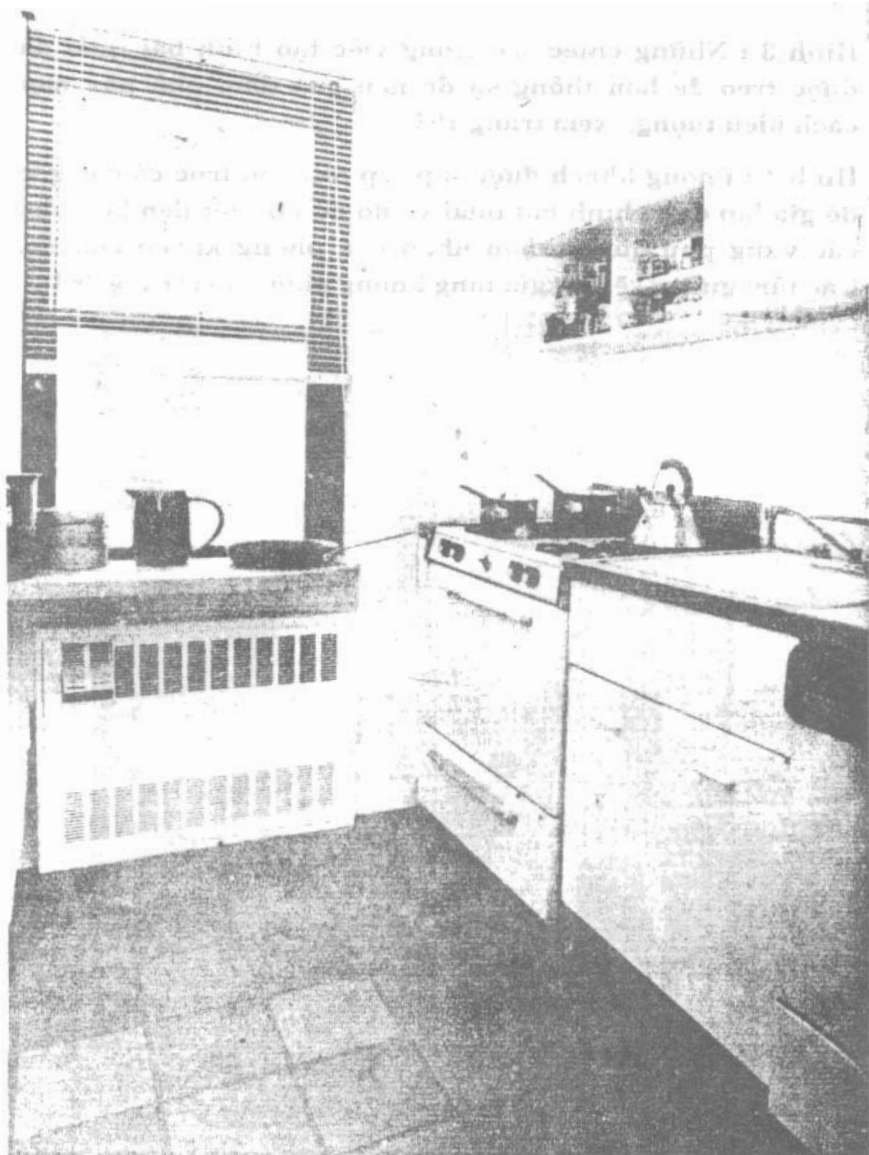

Ảnh 5A : Một nhà bếp khi chưa có gương phản chiếu (trước).



Ảnh 5B : Nhà bếp tốt sau khi treo một tấm gương, phản chiếu lại những người xâm nhập, tạo ra một cảm giác về khoảng không gian mở rộng hơn kể bên bếp lò chật cứng, và do đó làm tăng đôi được các bếp lò một cách biểu tượng - trang 214 (sau).



Ảnh 6 : Một cửa lấy ánh sáng tiếp thêm khí cho lối vào hành lang có thể lôi kéo khách khứa vào nhà. Đặt một gương và chậu kiểng kích thích sự cản trở một cây cột (trang 277).



Ảnh 7A : Một nhà tắm và nhà vệ sinh khi chưa có gương (trước).

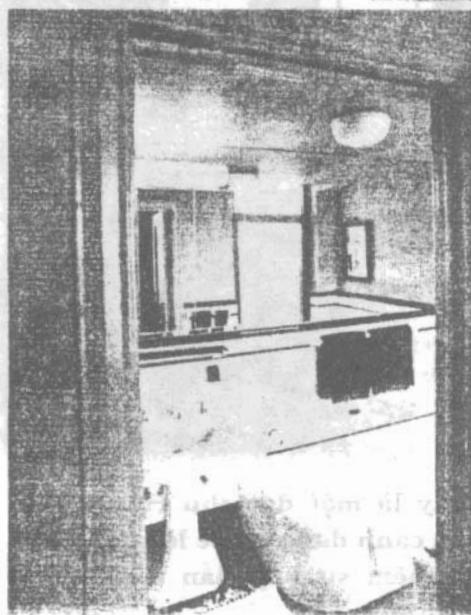

Ảnh 7B : Một nhà tắm với một nhà vệ sinh kín đáo nằm phía sau cửa và có vẻ rộng ra. Cảnh quan lối vào bếp ngoài phòng tắm đẹp dễ hơn - (trang 221).

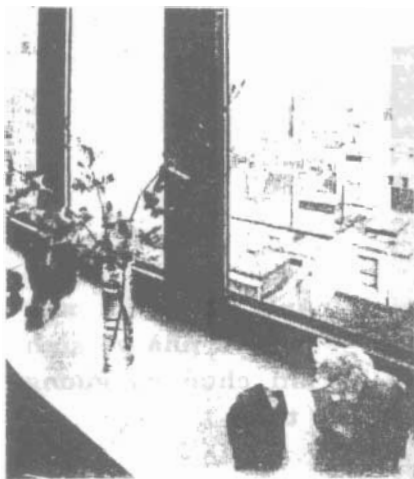

Trong ảnh 8A, các ghế salon dài được bố trí tạo ra một phần của hình bát quái xem trang bên (trang 218).

Trong ảnh 8B, các tấm gương trên các cửa sổ mang lại ánh sáng nhiều hơn và cảnh quang đô thị.

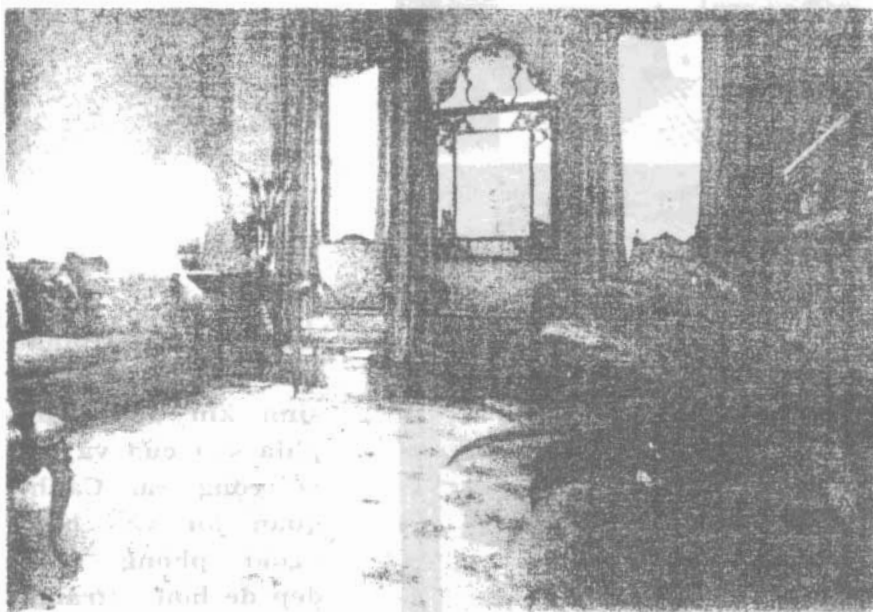

Ảnh 9. Công việc phong thủy là một đặc thù riêng. Tấm gương đặt đúng chỗ, các chậu cảnh đằng trước lò sưởi và đồ đạc bố trí thuận tiện tăng thêm sự hấp dẫn của phòng khách

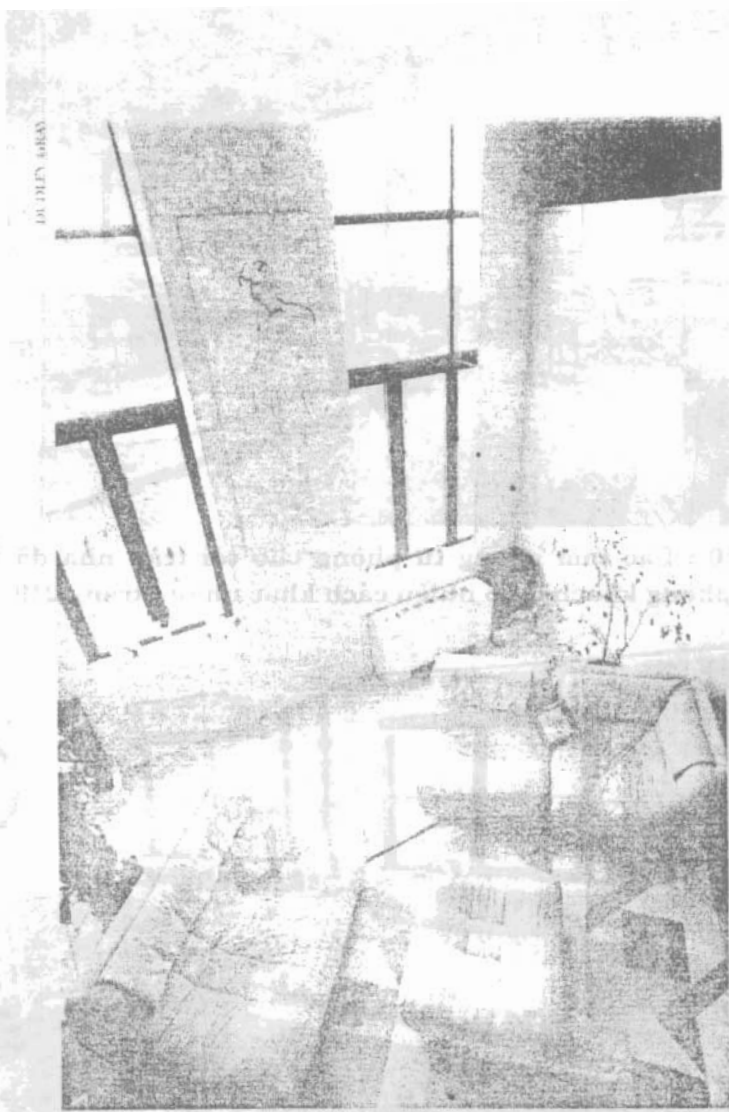

ĐỒ DẪN GỖ

Ảnh 13: Một tầm nhìn về căn nhà khi đã hoàn thiện. Không gian được thiết kế hiện đại và tiện nghi.



Ảnh 10 : Các tấm gương từ phòng cho tới trần nhà đã tô điểm phòng khách theo nhiều cách khác nhau (trang 219)

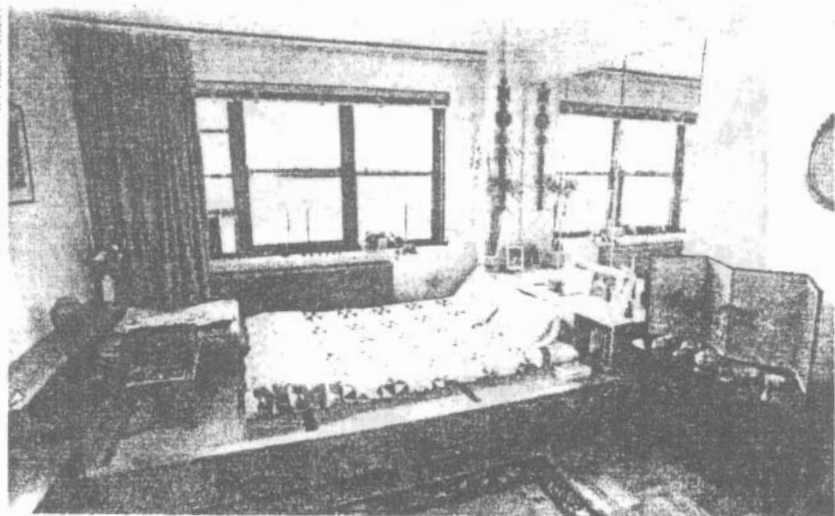

Ảnh 11 : Một tấm gương để phía trên giường ngủ tạo nên cảnh quan nước (biểu tượng của tiền bạc).

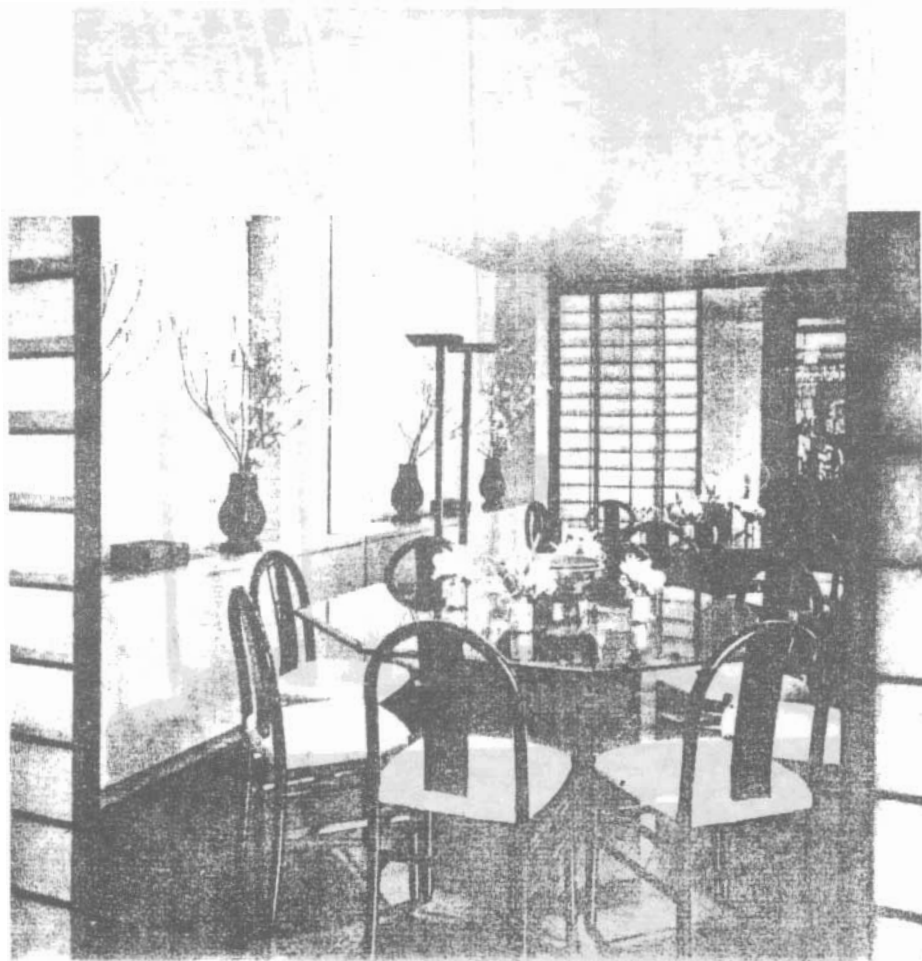

Ảnh 12 : Phòng ăn với các tấm gương trên tường, gương cùng với bàn ăn có hình tám cạnh - bát quái, cũng làm nhân đôi số lượng món ăn và sự sung túc (trang 216).

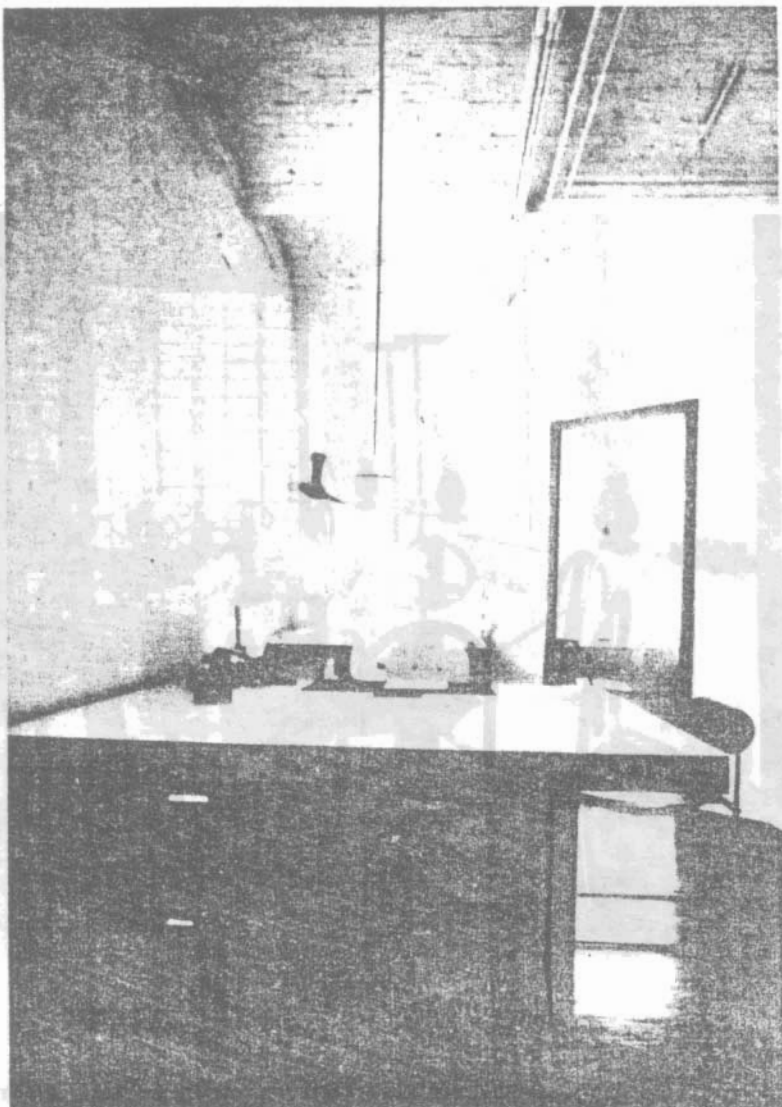

Ảnh 13 : Đối với các căn hộ, treo một tấm gương đóng khung bằng gỗ trên bức tường xiên trông giống như một cánh cửa phản ảnh cũng như nhìn rõ bất kỳ ai khi vào cửa.

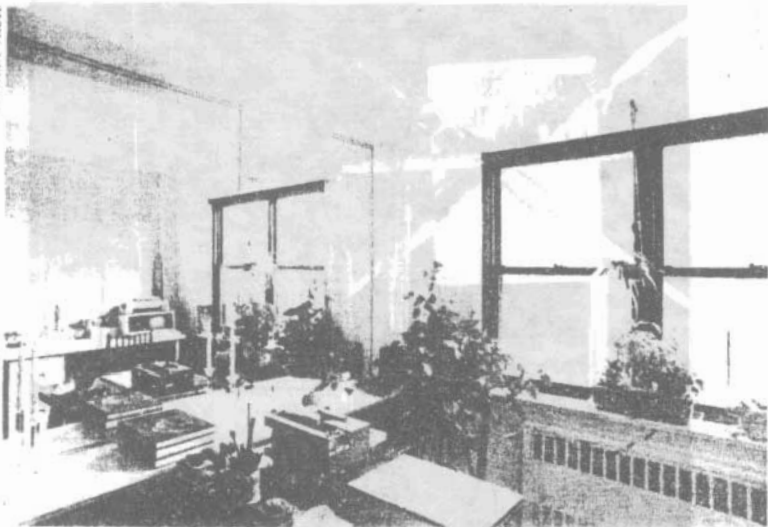

Ảnh 14 : Các tấm gương cũng lôi kéo cảnh quang của dòng sông tiền bạc và làm tăng được vùng không gian nhỏ bé của căn phòng (trang 230).

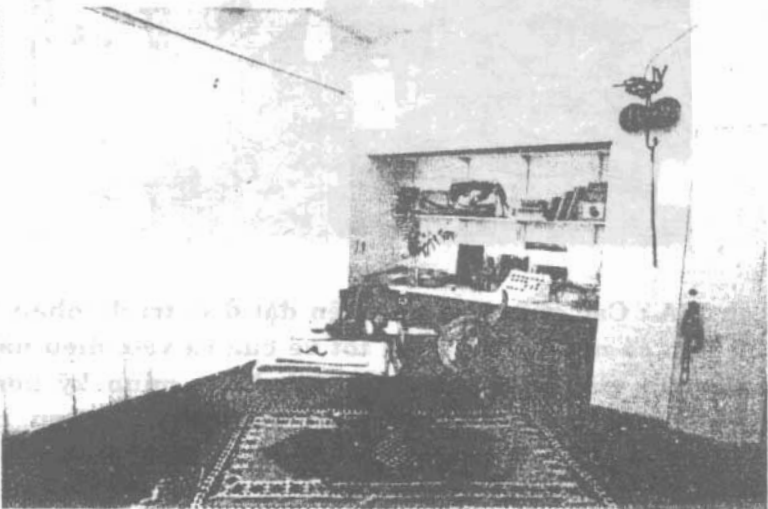

Ảnh 15 : Vị trí tốt cho bàn làm việc (trang 238).

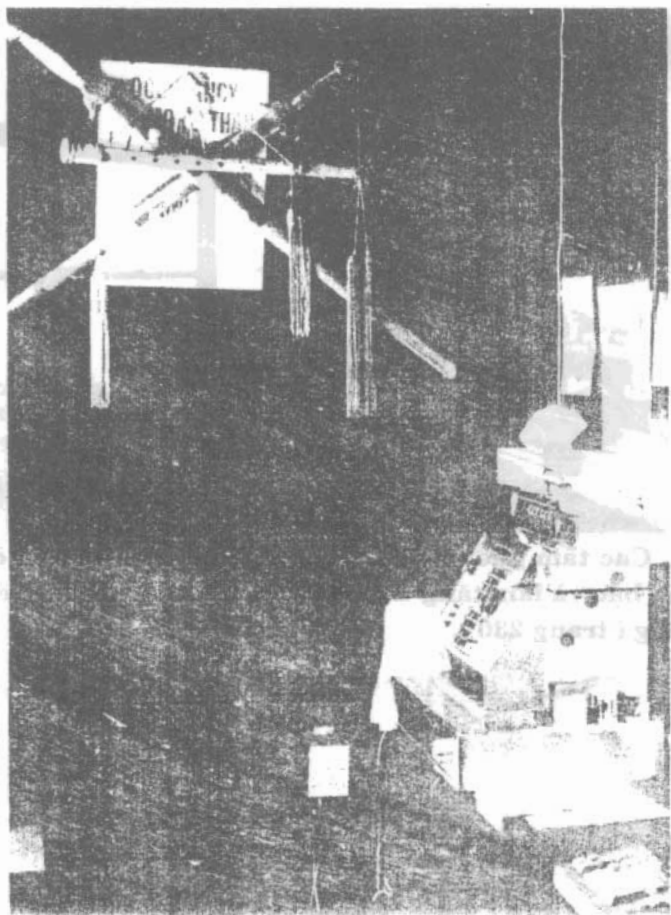

Ảnh 16A : Các quầy thu tiền nên đặt ở vị trí để nhân viên thu tiền có một quang cảnh tốt về cửa ra vào, điều này sẽ làm nhân viên đó quan sát khách hàng mình kỹ hơn và canh chừng kẻ trộm. Một tấm gương treo đằng sau, quầy thu tiền sẽ giúp gia tăng được lợi nhuận bằng cách kéo vào trong công việc và nhân đôi nội dung của quầy thu tiền một cách biểu tượng (trang 241)



Ảnh 16B : Trong một nhà hàng các tấm gương được treo đàng sau quầy và các hàng chai rượu được tăng đôi về số lượng rượu bán ra và tạo ra một cảm giác về chiều sâu (trang 241).

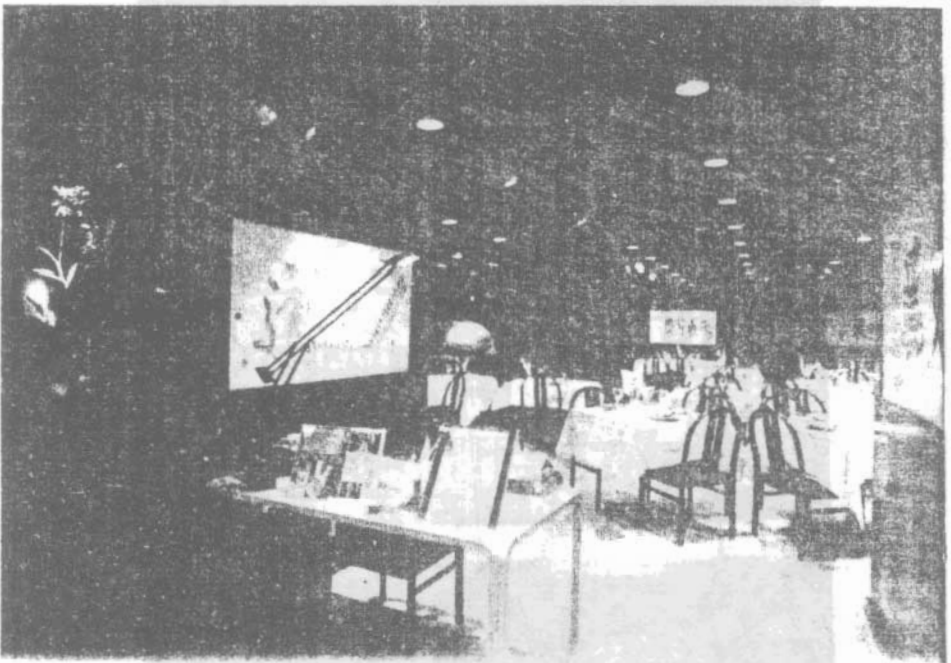

Ảnh 16C : Nhà hàng Auntie Yuan thành công ở New York, có quầy thu tiền được đặt ở vị trí ân nhân, nằm bên ngoài quang cảnh của lối ra vào và do đó được bảo vệ khỏi trộm cướp. Một chiếc sáo tre được đặt một cách có tính toán sẽ tạo ra hình thể bát quái tốt đẹp trên quầy thu tiền và bảo vệ cho nhà hàng. Các tấm gương nằm đằng sau quầy cũng tạo ra ảo giác tăng gấp đôi của các chai rượu và do đó tăng đôi được số rượu bán ra một cách biểu tượng (xem trang 265).

Phụ Lục 2

Ý



意林
李祥林
意林
李祥林
意林
李祥林

Ý là một phần toàn vẹn và không thể thấy được của phong thủy. Nó là một lãnh vực của tâm trí và cảm giác nằm bên ngoài các phản ứng của chúng ta đối với hoàn cảnh trực tiếp của mình. Trong khi các giải pháp về hình ở phần 1 được dùng để khống chế hoàn cảnh chung quanh theo nghĩa đen để cải thiện dòng khí và vận may của những người cư ngụ, các giải pháp về ý sẽ cung cấp sự chuyển hóa về mặt tinh thần của những năng lực tiêu cực thành tích cực, liên quan đến một ngôi nhà hoặc một văn phòng hay một người.

Theo phong thủy của Mật Tông hắc phái, ý là một lời gọi mời các sức mạnh tự nhiên tích cực gia nhập vào một ngôi nhà hoặc công việc làm ăn. Nó vừa là ý định của chuyên gia phong thủy riêng rẽ - theo một kiểu ban phép - hoặc là sự thuận chịu một cách vô thức bởi người cư ngụ với phong thủy hoặc một sửa đổi về mặt phong thủy, để biến đổi các vấn đề, sự hoãn loạn tâm trí và các giới hạn, và để sống một cuộc đời tích cực hạnh phúc và khỏe mạnh.

Ý là một hình thức của sự chữa trị xác tính - năng lực ý chí để tin tưởng.

Ý hoạt động trong nhiều cách, trong đó gồm các cách như sau :

- Tam hợp.
- Bát quái (xem chương 8).
- Cửu tinh.

- Bát môn luân.
- Trị nội (điều chỉnh khí bên ngoài của ngôi nhà).
- Trị ngoại (điều chỉnh khí bên ngoài của ngôi nhà).
- Bánh xe luân hồi.
- Lịch sử ngôi nhà.
- Các điều khác.

Ý là sự pha trộn một cách tế nhị của sự cân bằng và năng lượng, là sự khống chế về mặt tâm lý của không khí hoặc tinh thần của một nơi chốn. Nó cố gắng hiển nhiều cách để thay đổi năng lượng của một nơi chốn. Ví dụ, nó có thể được dùng để tăng cường các giải pháp về hình; ý cố gắng hiển nhiều phương pháp suy nghĩ một cách tính cực khi tạo ra một thay đổi. Khi một nơi chốn không thể thay đổi về mặt vật lý, ý có thể được đưa vào để điều chỉnh và giải quyết các vấn đề thiết kế theo một cách nhìn trừu tượng về hình - trong việc dùng bát quái để cân bằng các hình thể xấu xí - hoặc theo một cách bên ngoài, có lẽ để điều chỉnh khí căn nhà để loại trừ các hậu quả xấu xa của một kiến trúc mới cản trở quang cảnh nhìn.

Ý cũng có thể cải thiện sự lưu thông khí trong hầu hết các nơi chốn, kể từ các khoảng không gian tốt nhất và sáng sủa nhất cho đến những nơi chật hẹp và ngột ngạt, khiến chúng dễ sống hơn.

Ví dụ, một chuyên gia có thể dùng trị nội (điều chỉnh khí bên trong ngôi nhà) để làm một căn hộ tối tăm và ngột ngạt trở nên sống động. Hoặc nếu một ngôi nhà đã bị cướp hoặc vừa có ma chay, việc sử dụng khí ' niêm cửa ' bát môn luân hoặc cứu tinh có thể loại trừ được những ảnh hưởng xấu xa.

Ý có lẽ là phương diện đây năng lực nhất của phong thủy Lin Yun. Nhiều năm luyện tập và thiền định là cần thiết để tinh thông ý, và việc chỉ đọc về các giải pháp xuất thế huyền bí thì không đủ. Các thông tin huyền bí phải được truyền khẩu sau khi một chuyên gia phong thủy đã nhận được chiếc phong bì đỏ có tiền trong đó. Vì thế, phần bàn luận về ý ở đây sẽ thiếu sự sống động của các truyền khẩu.

TĂNG CƯỜNG TAM NGHIỆP.

Đây là các nghi lễ dùng để thêm vào sức mạnh bên ngoài cho bất kỳ giải pháp nào. Tam nghiệp bao gồm một việc ban phép tích cực kết hợp cả ba yếu tố huyền nhiệm : thân, ngôn và tâm.

1. **Thân** : Đây là các động tác nghi lễ (nguyện) - hầu như dùng một bàn tay hoặc hai bàn tay được đặt theo tư thế trong hình Đức Phật - để biểu lộ ý định hoặc cảm giác. Trong đời sống hàng ngày, một người mẹ có thể dơ cánh tay để cảnh cáo, dọa hoặc rầy la con cái của mình. Chúng ta bắt tay để biểu lộ tình hữu nghị đây là một vài ví dụ của ngôn ngữ diễn cảm bằng thân. Một nguyện là một

lời nguyện cầu lặng lẽ bằng thân thể. Nguyện ban phép được dùng để ban phép, hiến dâng, và tỏ lòng tôn kính cao nhất. Tâm nguyện sẽ làm bình an cho tâm hồn và trái tim. Theo truyền thống người đàn ông thường dùng tay trái và phụ nữ thường dùng tay phải; để có kết quả cao nhất, hãy dùng ngược lại. Nguyện trừ tà được dùng để trừ khử những linh hồn xấu xa và để mở rộng khí.

2. **Ngôn** : Đây là các bài cầu kinh thường được sử dụng để có ảnh hưởng tốt đẹp. Ví dụ :

Sáu từ thật là: Om ma ni pad me hum

Tâm kinh : Gatay, Gatay, Boro gatay, Boro sun gatay Bodhi So po he

3. Quan trọng hơn thân và ngôn là ý định có ý thức của chúng ta, được diễn đạt trong suy nghĩ của chúng ta. Những điều này có thể kể từ mong ước hoặc một lời nguyện cầu cho đến các sức mạnh có thể thấy được tự mình để giúp cho chính mình hoặc người khác. Ví dụ, nếu một người bị bệnh, anh ta có thể dự kiến một quang cảnh giống như xine trong quá trình phục hồi sức khỏe để chữa bệnh và sau cùng trở nên khỏe mạnh.

BÁT QUÁI.

Nhiều việc sử dụng có tính biểu tượng cho hình tám góc của y dịch được giải thích trong chương 8.

THEO VẾT CỬU TINH.

Đây là một trong những phương pháp huyền nhiệm của việc điều chỉnh và kích hoạt trong dòng khí và loại bỏ các vận xấu trong nhà. Nó được ràng buộc bên trong bát quái, và theo các hình đồ tám góc trong một thứ tự nhất định. Mục đích của nó là làm tinh khiết ngôi nhà để tránh các vận xấu và chuyển đổi nó vào năng lượng tích cực. Phần sau đây là một hướng dẫn những gì mà một chuyên gia phong thủy khuyên người thường thực hiện.

7
ly - danh tiếng

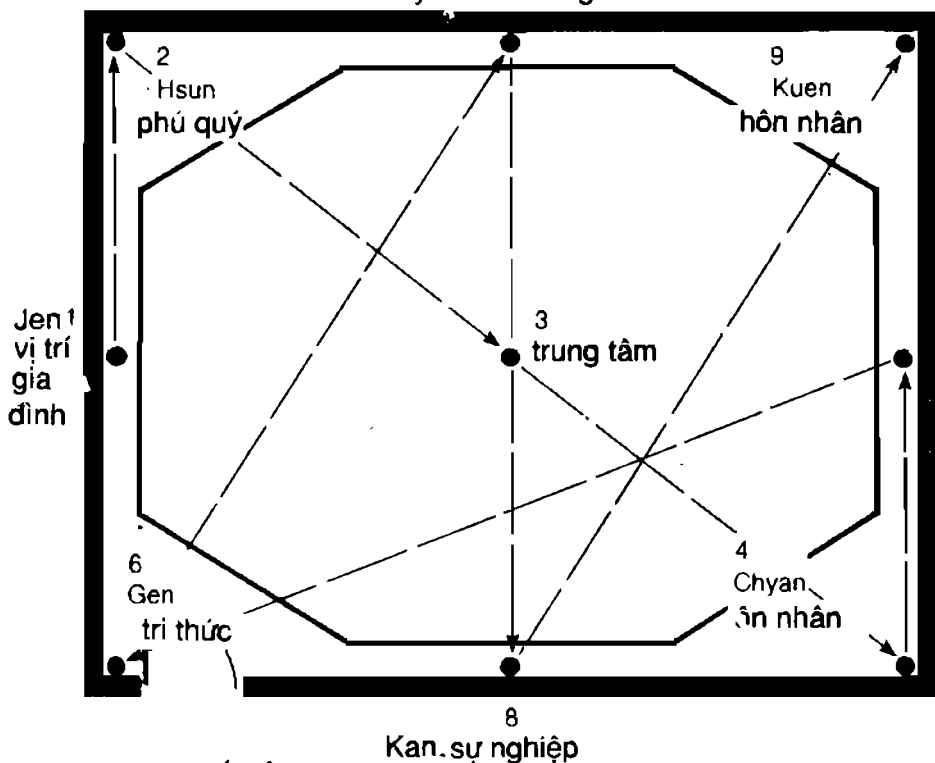

Theo vết cửu tinh.

Tâm kinh, một sự thiên định tĩnh lặng, phải được thực hiện trước. Sau khi bước vào nhà, hãy đến vị trí Chấn (Jen - vị trí gia đình). Sau đó đẩy luồng khí của bạn và luồng khí của ngôi nhà từ Chấn đến Tốn (Hsun - Phú quý) cho đến trung tâm, cho đến Càn (Chyan - Ân nhân) cho đến Đoài (Dwei - Con cái) cho đến Cấn (Gen - Tri thức) cho đến Li (Ly - Danh tiếng) cho đến Khảm (Kan - sự nghiệp) cho đến Khôn (Kuen - hôn nhân).

Theo vết cừu tinh qua toàn bộ ngôi nhà, xuyên qua các bức tường cho đến khu vườn. Thay vì bởi khí của bạn đi vòng quanh, bạn có thể bước theo con đường này. Có ba cách để thực hiện điều này :

- Hãy bước qua ngôi nhà, tiếp xúc với cừu tinh theo thứ tự.
- Nói về chín điểm, hỏi chủ nhân những câu hỏi về mỗi vùng, để lôi kéo khí của người và sự chú ý chín điểm bắt đầu tại cung chấn.
- Hãy nghĩ về bát quái và phóng luồng khí của bạn từ điểm này đến điểm kia, hãy ban phép lành cho tất cả các góc của ngôi nhà và khu vườn.

BÁT MÔN LUÂN.

Một cách khác để điều chỉnh khí là dùng Bát môn luân. Đây là một loại la bàn với tám vị trí đời sống có thể thường xuyên xoay vần theo một trật tự : đời sống; thương tổn; dự tưởng; cảnh; cái chết; kinh động; khả hữu; nghỉ ngơi. Trong những tình huống này, dĩ nhiên ' đời sống ' là nơi tốt đẹp nhất và ' cái chết ' là nơi ít tốt

đẹp nhất. Nghỉ ngơi và dự tưởng cũng thay đổi; nghỉ ngơi có nghĩa là điều xấu sẽ nổi lên từ điều tốt, và tưởng tượng là ngã rẽ từ xấu đến tốt.

Hãy tưởng tượng hai hình tám góc, một cố định và một di chuyển (Bát môn luân). Khi bạn bước vào một ngôi nhà, bát môn luân đang xoay trên sàn nhà. Khi bạn bắt đầu bước bước đầu tiên vào một căn nhà hoặc một căn hộ, hãy tìm cổng ở vị trí đời sống và hy vọng nó ngay lối vào. Đồng thời, hãy hình thành ấn tượng đầu tiên của mình, tạo bởi sáng kiến và cơ hội, để chỉ ra tình huống nào bạn có thể thực sự bước vào.

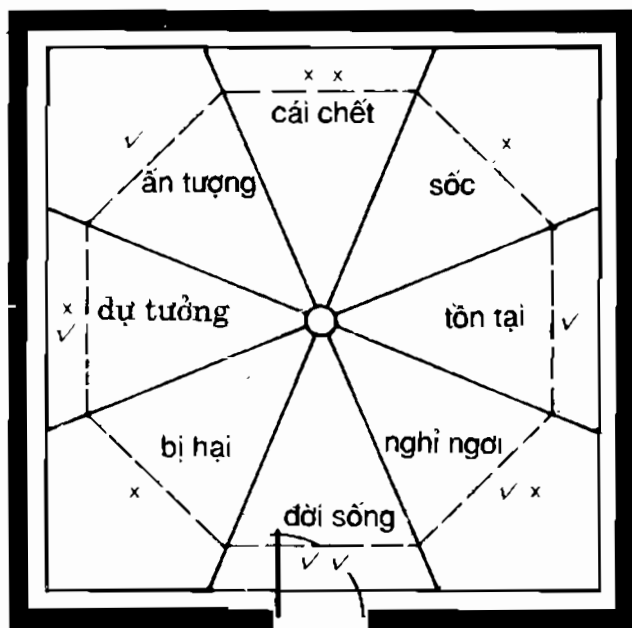

Bát môn luân.

Nếu bạn bước vào một trong 7 cửa khác hãy nhận ra ngay là vị trí đời sống ở đâu, sau đó hãy xoay một cách tưởng tượng bánh xe để đời sống di chuyển đến lối vào. (Người bắt đầu có thể bước trên vị trí đời sống, sau đó mang nó đến cửa trước.) Sau đó hãy hình dung thu nhặt 7 tình huống kia và kéo chúng về đời sống, và bước đến mỗi vị trí để đặt bản thể của đời sống theo con đường chín ngôi sao. Một cách khác là bạn có thể kéo hình đồ để bát quái cố định qua vị trí đời sống theo thứ tự cửu tinh hết đầu tai Chấn. Điều này có thể áp dụng vào một ngôi nhà, một căn phòng, hoặc một khu vườn (cũng như với bát quái).

TRỊ NỘI (BAN PHÉP BÊN TRONG)

Trị nội là một cách khác để điều chỉnh dòng khí và giải quyết các hình thể bất tương xứng. Hãy phân chia căn phòng hoặc tòa nhà thành hai hình chữ nhật. Nối mỗi góc đến điểm trung tâm của đường đối diện. Nối các góc đối diện nhau. Sẽ có một mẫu đan chéo của các đường và khoảng không gian bên trong sẽ tạo thành bởi những đường này ở những phần khác nhau - ngay dù là khoảng không gian bên ngoài ngôi nhà. Bên trong khoảng không gian nội tại này, hãy đặt một chậu kiểng còn sống hoặc một chuông gió.

TRỊ NGOẠI

Trị ngoại là một quá trình nghi lễ để kích thích sự tăng trưởng mới. Hãy giữ gạo trong nắm tay và ban phép nó với tam nghiệp. Hãy rải nó quanh đường chu vi

bên trong của ngôi nhà, sau đó rải bên vòng ngoài của ngôi nhà - hoặc toàn bộ tòa nhà căn hộ. Gạo là biểu tượng cho hạt giống để dành cho sự tăng trưởng mới của hạnh phúc, may mắn, và sự sung túc. Điều này cũng là một kiểu trừ tà để loại bỏ dòng khí xấu và các linh hồn - để xua đuổi các hồn ma đói khát để chúng có thể đi.

Trị
Nội

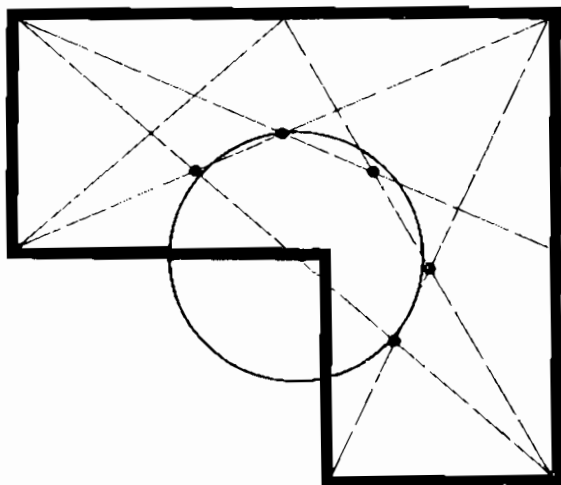

Gạo

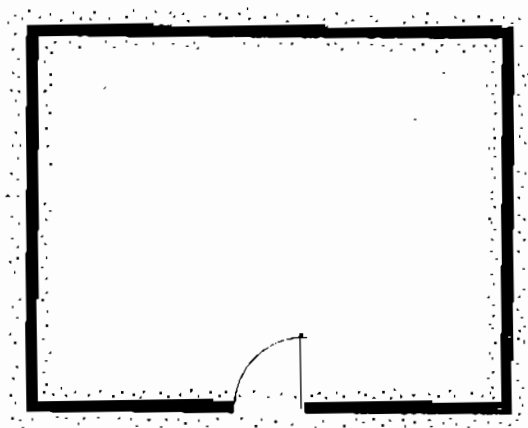

Trị
Ngoại

BÁNH XE LUÂN HỒI

Bánh xe luân hồi là một phép lành trong hình thức của một hành động thiên định. Hãy bước vào ngôi nhà, nhìn xung quanh một cách nhanh chóng sau đó rời bỏ và thực hiện tâm kinh. Bước trở lại ngôi nhà, mang theo sự cầu nguyện của bạn - cầu nguyện các điều tốt cho người cư ngụ - và năng lực của Đức Phật sẽ thêm vào sức mạnh cho việc ban phép ngôi nhà.

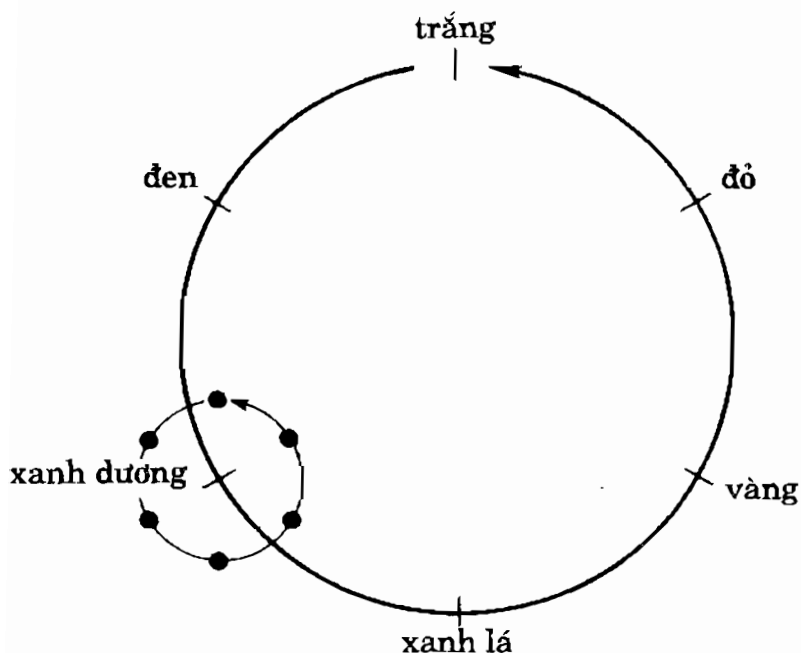

Hãy hình dung một bánh xe xoay tròn trước mặt bạn. Đó là bánh xe nghiệp sẽ đi qua các tầm nhìn, âm thanh và tư tưởng bên trong. Nó bao gồm sáu từ thật được thể hiện trong sáu quả cầu màu sắc phân biệt, và cây ngược chiều kim đồng hồ. Mỗi trái banh là một vũ trụ và chính nó được quay quanh bởi sáu màu, và mỗi màu này lại được đặt quanh bởi sáu màu, và vô tận. Hãy đem bánh xe này vào trong mỗi phần của ngôi nhà để rửa sạch và ban phép cho luồng khí với năng lực của chính bạn và của Đức Phật.

LỊCH SỬ NGÔI NHÀ.

Người Trung Quốc xem việc di chuyển vào một ngôi nhà giống như giẫm phải giày của người chủ trước của nó và do đó sẽ chịu cùng một định mệnh; họ tin rằng người ta sẽ nhận lấy các thói quen của người chủ trước và lập lại vận mạng của anh ta và cả vận rủi trong một hoặc hai năm. Vì lý do này luôn luôn là một ý tưởng tốt để kiểm tra tình trạng của người chủ trước. Một cách lý tưởng, bạn sẽ cần một ngôi nhà hoặc một căn phòng là nơi mà người chủ trước giàu có và hạnh phúc, người chủ trước đã rời khỏi ngôi nhà này bởi vì họ di chuyển đến một ngôi nhà khác còn tốt hơn nữa.

Nhiều đại lý địa ốc của Phương Tây nói rằng sự tò mò của các khách hàng người Trung Quốc về đời sống của người bán và lịch sử ngôi nhà. Để an toàn, người Trung Quốc thường tránh những ngôi nhà cũ kỹ.

Hãy xem xét về người chủ trước như sau.

- Chết hay bị bệnh.
- Dời nhà vào một ngôi nhà nhỏ hơn.
- Có hưởng được các sự tăng tiến của xã hội và sự thăng cấp hay không.
- Có li dị hay không.
- Có bị phá sản, bị gián cấp hoặc bắt buộc hay không.

Khi một kiến trúc sư trẻ ở New York dời vào trong một căn phòng của một người đồng nghiệp đã bị thất bại, ông ta đã nhờ sự giúp đỡ phong thủy để tránh một định mệnh giống như vậy. Cũng thế, đó là một ngôi nhà bán đấu giá, người Trung Quốc thường đề nghị để xem qua lịch sử của nó; một vài việc kinh khủng có thể khiến ngôi nhà có giá rẻ.

LỜI KẾT

Đến đây bạn đọc đã được cấp những thông tin cơ bản về cách trang trí nội thất theo quan niệm Phong Thủy của phương Đông chủ yếu theo quan niệm của người Trung Hoa. Việc nắm vững cho tới cùng và hiểu cách trang trí nhà cửa mang tính triết lý dựa theo kinh dịch quả là ngoài tầm hiểu biết của người dịch (chỉ là một Kiến trúc sư), chắc rằng có những sai sót không tránh khỏi trong quyển sách này, người dịch không dám “múa rìu qua mắt thợ” mong rằng đây cũng chỉ là những tài liệu tham khảo để hỗ trợ cho những ai quan tâm tới công việc kiến trúc nhà cửa-đặc biệt khi cần làm việc với các doanh nhân người Châu Á, người dịch mong bạn đọc đóng góp các sai sót để người dịch học hỏi thêm cũng như để quyển sách này hoàn thiện và chính xác hơn.

Trong thời gian tới người dịch cố gắng biên dịch và biên soạn hoàn thiện quyển hai và ba của bộ sách trang trí nhà cửa, xin giới thiệu trước cùng bạn đọc.

1. *Trang trí nội thất theo quan niệm phương Tây.*
2. *Chúng ta cùng tự trang hoàng nhà cửa*

Mời bạn đọc đón xem cũng như tham gia cùng biên tập.

MỤC LỤC

Lời Nói Đầu	7
Lời Tựa	24
<u>Phần 1</u>	
Chương 1 : GIỚI THIỆU	29
Chương 2 : CÁC KHÁI NIỆM CƠ BẢN	39
Đạo và âm dương	42
Khí	46
Ngũ hành	51
Kinh dịch	55
Chương 3 : CÁC GIẢI PHÁP	59
Chín giải pháp cơ bản	63
Các vật phát sáng	64
Âm thanh	67
Các vật sống	68
Các hồ cá và các bể nuôi cá	68
Các vật chuyển động	69

Những bồn phun nước bên ngoài hoặc suối nước nóng nhân tạo	69
Các vật nặng	70
Năng lượng điện	70
Sáo Trúc	70
Màu sắc	71
Các điều khác	72
Chương 4 : VỊ TRÍ	74
Các yếu tố tự nhiên	75
Hình thể đất đai tự nhiên	81
Phong cảnh nhân tạo	96
Mảnh đất	97
Xác định vị trí ngôi nhà trên mảnh đất	100
Các hình thể mảnh đất	103
Lối đi	108
Đường ô tô	108
Lối vào lối ra	115
Quang cảnh đô thị	119
Nhà ở và trụ sở văn phòng ở đô thị	130
Láng giềng (nhà bên cạnh)	132
Trong việc làm ăn	137
Đặt vị trí cho một chỗ làm ăn	141
Chương 5 : HÌNH	129

Hình thể chữ L	148
Hình thể chữ U	156
Những hình dạng khác nhau của căn phòng	165

Phần 2

Chương 6 : CÁC YẾU TỐ CẤU TRÚC NỘI TẠI	168
Cửa ra vào	172
Cửa sổ	182
Hình dáng nghiêng	188
Cầu thang	189
Trần nhà	192
Dầm	192
Các góc nhà	195
Cột nhà	196
Chương 7 : BỐ TRÍ ĐỒ ĐẠC.	206
Nhà cửa	
Phòng ngủ	206
Phòng ăn	216
Phòng khách	218
Một vài biến thể phòng khách khác	219
Phòng tắm	221
Ánh sáng	222
Màu sắc bức tường và đồ đạc	223

Công việc và nơi làm việc	224
Vị trí của bàn giấy	228
Máy vi tính	240
Các quầy thu tiền	241
Chính trị	241
Chuông báo trộm huyền nhiệm	243
Chương 8 : BÁT QUÁI	246
Các hình thể chữ L và hình thể U	254
Các phần xiên	261
Công việc làm ăn và bát quái	264
Các góc nhà và các cạnh nhọn	267
Các lối vào	267
Màu sắc và bát quái	268
Phong thủy và các thời kỳ của đời sống	270
Tam hợp	272
Quan hệ giữa nhà và cơ thể	276
<u>Phần 2</u>	281
Phụ Lục 1 : CÁC ẢNH MINH HOẠ	282
Phụ Lục 2 : Ý	301
Tăng cường tam nghiệp	304
Bát quái	305
Theo vết cừu tinh	306

Bát môn luân	307
Trị nội (Ban phép bên trong)	309
Trị ngoại	309
Bánh xe luân hồi	311
Lịch sử ngôi nhà	312
Lời Kết luận	314
Mục Lục	315

TRANG TRÍ NỘI THẤT THEO QUAN NIỆM PHONG THỦY

Chịu trách nhiệm xuất bản

KTS : Vũ Quốc Chính

Biên dịch : Phạm Quang Hân

Hiệu đính : Nguyễn Thanh Nguyên

Biên tập : Nguyễn Thanh Nguyên

Chế bản : Phòng máy Tính NXB Xây Dựng

Sửa bản bóng : Minh khôi - Thu Dung

In 2000 cuốn khổ 14,5x20,5, tại Công Ty In - Bao Bì Hưng Phú

Giấy phép xuất bản số 742/CXB - 37, ngày 17/11/1995.

In xong và nộp lưu chiểu tháng 10/1996

320 TRANG TRÍ NỘI THẤT THEO QUAN NIỆM PHONG THỦY

30000

... Trong thời gian qua , trên thị trường sách báo ở nước ta nhất là trong thời kỳ chuyển đổi nền kinh tế đã xuất hiện nhiều cuốn sách in trái phép về tử vi, tướng số ..., trong đó có một vài cuốn về " dương trạch " chọn hướng nhà, chọn đất xây dựng ...

Những cuốn sách này mang nội dung khó hiểu, thần bí và mơ hồ. Để giúp bạn đọc có một kiến thức phổ thông , Nhà xuất bản Xây dựng xuất bản cuốn sách " Trang trí nội thất theo quan niệm phong thủy " Dịch từ cuốn Interior Design With Feng Shui. Cuốn sách này không trình bày lý luận huyền bí của phong thủy mà nêu những vấn đề cụ thể và cách giải quyết các khuyết tật trong việc chọn đất, chọn hướng nhà và bày biện đồ đạc trong nhà ...

Phong thủy là một lĩnh vực bao la huyền bí, đây chỉ là một phần rất nhỏ của phong thủy nhưng cũng đầy khó khăn trong dịch thuật biên soạn và không tránh khỏi những thiếu sót. Nhà xuất bản Xây dựng rất mong được bạn đọc lượng thứ và góp ý để chúng tôi xuất bản sách ngày một tốt hơn.